



HALMAR 2023



www.halmar.pl



HALMAR

STOŁY GLAMOUR GLAMOUR TABLES ГЛАМУРНЫЕ СТОЛЫ	2-13
STOŁY NOWOCZESNE MODERN TABLES СОВРЕМЕННЫЕ СТОЛЫ	14-57
STOŁY LOFTOWE LOFT TABLES ЛОФТ СТОЛЫ	58-81
STOŁY KLASYCZNE CLASSIC TABLES КЛАССИЧЕСКИЕ СТОЛЫ	82-91
STOŁY TRADYCYJNE TRADITIONAL TABLES ТРАДИЦИОННЫЕ СТОЛЫ	92-103
STOŁY SKANDYNAWSKIE SCANDINAVIAN TABLES СКАНДИНАВСКИЕ СТОЛЫ	104-112
ZESTAWY STOŁOWE DINING SETS НАБОРЫ СТОЛ + СТУЛЬЯ	113-115
KOLEKCJE COLLECTIONS КОЛЛЕКЦИИ	116-145
KUCHNIE KITCHENS КУХНИ	146-153
ŁAWY COFFEE TABLES СТОЛЫ ЖУРНАЛЬНЫЕ	154-179
SYPIALNIE BEDROOM FURNITURE МЕБЕЛЬ ДЛЯ СПАЛЬНИ	180-201
ŁÓŻKA MŁODZIEŻOWE CHILDREN BED КРОВАТИ МОЛОДЁЖНЫЕ И ДЕТСКИЕ	202-205
MEBLE WYPOCZYNKOWE LEISURE FURNITURE МЕБЕЛЬ ДЛЯ ОТДЫХА	206-244
WIESZAKI HANGERS МЕБЕЛЬ ДЛЯ ПРИХОЖЕЙ	245-246
MEBLE UZUPEŁNIAJĄCE COMPLEMENTARY FURNITURE ДОПОЛНИТЕЛЬНАЯ МЕБЕЛЬ	247-251
STOLIKI RTV TV STANDS ТУМБЫ ПОД ТВ АППАРАТУРУ	252-254
MEBLE BAROWE I RESTAURACYJNE BAR AND RESTAURANT FURNITURE БАРНЫЕ СТОЛЫ И СТУЛЬЯ	255-260
MEBLE OGRODOWE I TARASOWE GARDEN AND TERRACE FURNITURE МЕБЕЛЬ ДЛЯ САДА И ТЕРРАСЫ	261-268
BIURKA I KONSOLKI OFFICE DESKS AND CONSOLES КОМПЬЮТЕРНЫЕ СТОЛЫ И КОНСОЛИ	269-282
FOTELE OBROTOWE OFFICE CHAIRS ВРАЩАЮЩИЕСЯ КРЕСЛА	283-300
MEBLE NOWY STYL NOWY STYL FURNITURE МЕБЕЛЬ NOWY STYL	301
KRZESŁA METALOWE METAL CHAIRS СТУЛЬЯ: КАРКАС МЕТАЛЛИЧЕСКИЙ	302-326
KRZESŁA DREWNIANE WOODEN CHAIRS СТУЛЬЯ: КАРКАС ДЕРЕВЯННЫЙ	327-333

NEW



GALARDO + krzesła K499 / GALARDO + K499 chairs

stół rozkładany
 materiał: MDF lakierowany / stal nierdzewna / stal malowana proszkowo
 kolor: biały - złoty
 extension table
 materiał: lacquered MDF veneer / stainless steel / powder coated steel
 color: white - gold
 раскладной стол
 материал: окрашенный МДФ / нержавеющая сталь / сталь с порошковым покрытием
 цвет: бело-золотой

160 ÷ 200 90 76



K499

K500





VINCENZO + krzesła K474 / VINCENZO + K474 chairs

stół rozkładany, materiał: MDF okleinowany / MDF lakierowany / stal chromowana, kolor: blat - biały marmur, noga - czarny / złoty
 extension table, materiał: laminated MDF / lacquered MDF / chrome steel, color: top - white marble, legs - black / gold
 раскладной стол, материал: МДФ шпон / МДФ лакированная / хромированная сталь, цвет: столешница - белый мрамор, ножка - черный / золотый

VINCENZO + K306

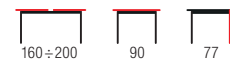

MOLINA + krzesła K499 / MOLINA + K499 chairs

materiał: ceramika / stal malowana proszkowo / stal nierdzewna, kolor: blat - czarny marmur, nogi - czarny / złoty
 material: ceramic / powder coated steel / stainless steel, color: top - black marble, legs - black / gold
 материал: керамика / сталь с порошковым покрытием / нержавеющая сталь, цвет: столешница - черный мрамор, ножки - черный / золото



KONAMI + krzesła K436 / KONAMI + K436 chairs

materiał: szkło / stal chromowana, kolor: blat - czarny marmur, nogi - złoty
 material: glass / chrome steel, color: top - black marble, legs - gold
 материал: стекло / хромированная сталь, цвет: столешница - черный мрамор, ножки - золотой

KONAMI + K437



MORATA + krzesła K500 / MORATA + K500 chairs

materiał: ceramika / stal malowana proszkowo / stal nierdzewna, kolor: blat - biały marmur, nogi - czarny / złoty
 material: ceramic / powder coated steel / stainless steel, color: top - white marble, legs - black / gold
 материал: керамика / сталь с порошковым покрытием / нержавеющая сталь, цвет: столешница - белый мрамор, ножки - черный / золото



NEW

NEW



VALENTINO + krzesła K436 / VALENTINO + K436 chairs

| **stół rozkładany**, materiał: ceramika / MDF lakierowany / stal chromowana, kolor: blat - popielaty marmur, noga - jasny popiel / złoty
 | **extension table**, material: ceramic / lacquered MDF / chrome steel, color: top - grey marble, legs - light grey / gold
 | **раскладной стол**, материал: керамика / MDF лакированная / хромированная сталь, цвет: столешница - пепельный мрамор, ножки - светло - пепельный / золотый

VALENTINO + K460



GOMEZ + krzesła K513 / GOMEZ + K513 chairs

| materiał: szkło / polipropylen, kolor: dymiony
 | material: glass / polypropylene, color: smoked
 | материал: стекло / полипропилен, цвет: дымчатый



MUSCAT + krzesła K460 / MUSCAT + K460 chairs

| **stół rozkładany**, materiał: ceramika / MDF lakierowany / stal chromowana / polipropylen, kolor: blat - popielaty marmur, noga - jasny popiel / złoty
 | **extension table**, material: ceramic / lacquered MDF / chrome steel / polypropylene, color: top - grey marble, legs - light grey / gold
 | **раскладной стол**, материал: керамика / MDF лакированная / хромированная сталь / полипропилен, цвет: столешница - пепельный мрамор, ножки - светло - пепельный / золотый

MUSCAT + K381



MANCHESTER

| materiał: MDF + okleina naturalna / stal malowana proszkowo / stal chromowana, kolor: blat - orzech, nogi - czarny / złoty
 | material: MDF + natural veneer / powder coated steel / chrome steel, color: top - walnut, legs - black / gold
 | материал: МДФ + натуральный шпон / сталь с порошковым покрытием / хромированная сталь, цвет: столешница - орех, ножки - черный / золотой

MANCHESTER + K363





RAYMOND + krzesła K446 / RAYMOND + K446 chairs

- | materiał: szkło / stal chromowana, kolor: szkło - bezbarwny, nogi - złoty lub chrom
- | material: glass / chrome steel, color: glass - transparent, legs - gold, chrome
- | материал: стекло / хромированная сталь, цвет: стекла - бесцветный, ножки - золотой или хром



RAYMOND 2 + krzesła K517 / RAYMOND 2 + K517 chairs

- | materiał: szkło / stal chromowana, kolor: blat - biały marmur, nogi - złoty
- | material: glass / chrome steel, color: top - white marble, legs - gold
- | материал: столешница - белый мрамор, ножки - золото



RONDO + krzesła K381 / RONDO + K381 chairs

- | materiał: szkło / stal chromowana, kolor: blat - transparentny, nogi - złoty
- | material: glass / chrome steel, color: top - transparent, legs - gold
- | материал: стекло / сталь хромированная, цвет: столешница - прозрачный, ножки - золотой

RONDO + K385



RAYMOND 2 + krzesła K517 / RAYMOND 2 + K517 chairs

- | materiał: szkło / stal chromowana, kolor: blat - czarny marmur, nogi - złoty
- | material: glass / chrome steel, color: top - black marble, legs - gold
- | материал: столешница - черный мрамор, ножки - золото





LIVERPOOL + krzesła K363 / LIVERPOOL + K363 chairs

| materiał: szkło / stal chromowana, kolor: blat - transparentny, nogi - złoty
 | material: glass / chrome steel, color: top - transparent, legs - gold
 | материал: стекло / сталь хромированная, цвет: столешница - прозрачный, ножки - золотой



VEGAS + krzesła K437 / VEGAS + K437 chairs

| materiał: MDF lakierowany / stal chromowana, kolor: blat - biały, noga - biały / złoty
 | material: lacquered MDF / chrome steel, color: top - white, leg - white / gold
 | материал: МДФ лакированная / хромированная сталь, цвет: столешница - белый, ножки - белый / золотой



LUNGO + krzesła K290 / LUNGO + K290 chairs

| materiał: szkło / stal malowana, kolor: blat - brązowy, nogi - antyczny złoty
 | material: glass / painted steel, color: top - brown, legs - antique gold
 | материал: стекло / окрашенная сталь, цвет: столешница - коричневый, ножки - античное золото



BONELLO + krzesła K398 / BONELLO + K398 chairs

| materiał: MDF okleinowany / stal chromowana, kolor: blat - popielaty marmur, nogi - złoty
 | material: laminated MDF / chrome steel, color: top - grey marble, legs - gold
 | материал: МДФ ламинированная / сталь хромированная, цвет: столешница - серый мрамор, ножки - золотой



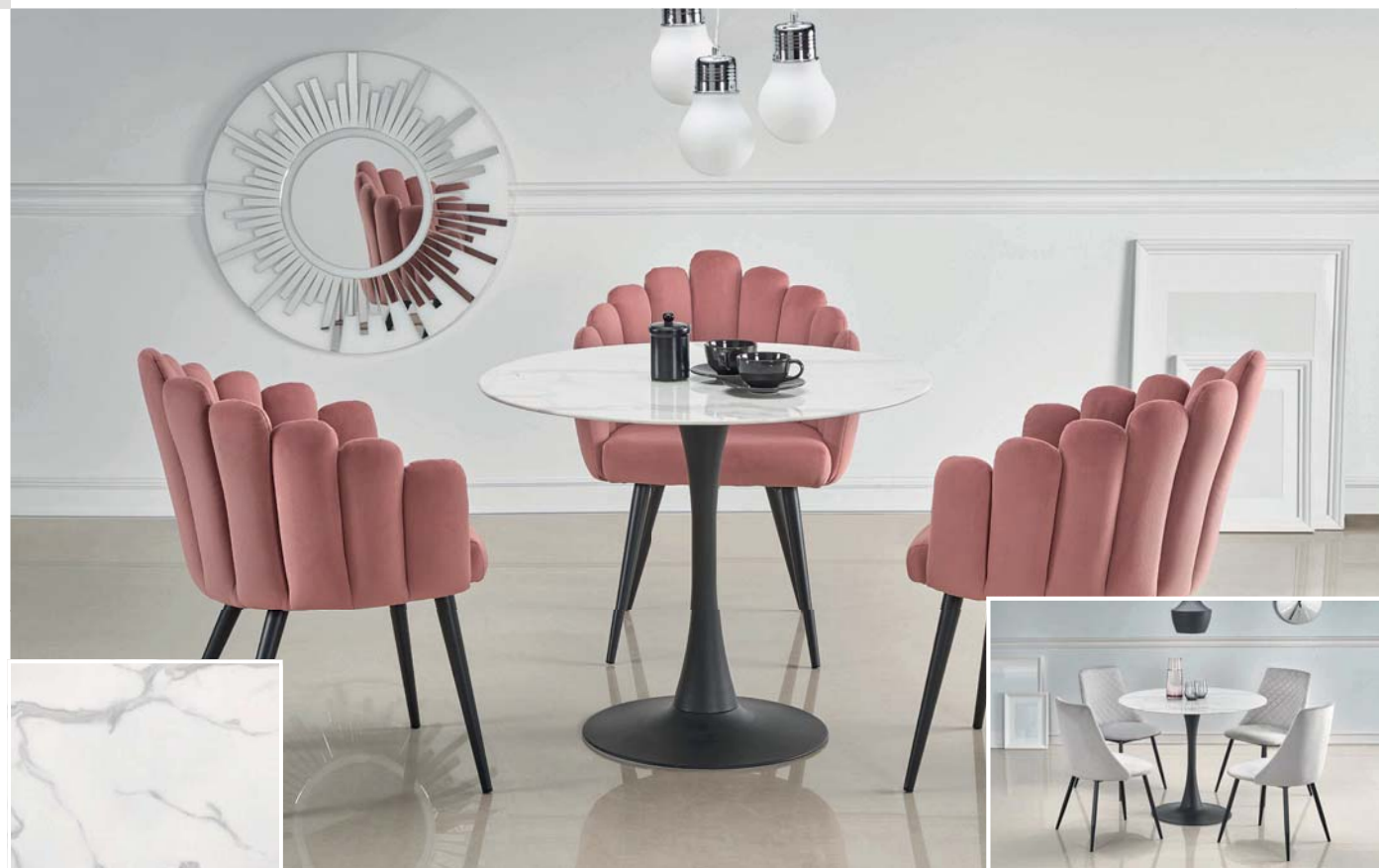

AMBROSIO + krzesła K410 / AMBROSIO + K410 chairs

| materiał: szkło / stal malowana proszkowo, kolor: blat - biały marmur, nogi - czarny
 | material: glass / powder coated steel, color: top - white marble, legs - black
 | материал: стекло / сталь с порошковым покрытием, цвет: столешница - белый мрамор, ножки - черный



CASEMIRO + krzesła K474 / CASEMIRO + K474 chairs

| materiał: szkło / stal chromowana, kolor: blat - biały marmur, noga - złoty
 | material: glass / chrome steel, color: top - white marble, legs - gold
 | материал: стекло / хромированная сталь, цвет: столешница - белый мрамор, ножка - золотый



CASEMIRO + K460



MARCO + krzesła K438 / MARCO + K438 chairs

| materiał: szkło / MDF lakierowany / stal malowana proszkowo, kolor: blat - biały marmur, nogi - czarny
 | material: glass / lacquered MDF / powder coated steel, color: top - white marble, legs - black
 | материал: стекло / окрашенный МДФ / сталь с порошковым покрытием, цвет: столешница - белый мрамор, ножки - черный



DENVER + krzesła K449 / DENVER + K449 chairs

| materiał: MDF okleinowany / stal malowana proszkowo, kolor: blat - biały marmur, noga - biały
 | material: laminated MDF / powder coated steel, color: top - white marble, legs - white
 | материал: МДФ оклееный / сталь с порошковым покрытием, цвет: столешница - белый мрамор, ножки - белый



NEW



HENDERSON + krzesła K498 / HENDERSON + K498 chairs

material: MDF + okleina naturalna
kolor: orzechowy
material: MDF + natural veneer
color: walnut
материал: МДФ + натуральный шпон
цвет: орех

ø136 78



K498

K495





GINTER + krzesła K515 / GINTER + K515 chairs

- | materiał: MDF okleinowany, kolor: czarny
- | material: laminated MDF, color: black
- | материал: ламинированный МДФ, цвет: черный



LOPEZ + krzesła K514 / LOPEZ + K514 chairs

- | materiał: MDF + okleina naturalna / drewno lite, kolor: dąb naturalny
- | material: MDF + natural veneer / solid wood, color: natural oak
- | материал: МДФ + натуральный шпон / массив дерева, цвет: натуральный дуб



MIYAKI + krzesła AZUL / MIYAKI + AZUL chairs

- | materiał: MDF + okleina naturalna - dębowa / drewno lite - bukowe / sklejka, kolor: blat - dąb naturalny, noga - czarny
- | material: MDF + natural veneer - oak / solid beech wood / plywood, color: top - natural oak, legs - black
- | материал: МДФ + натуральный шпон - дуб / дерево - бук / фанера, цвет: столешница - натуральный дуб, ножка - черный



BRUNO + krzesła K510 / BRUNO + K510 chairs

- | materiał: ceramika / drewno lite, kolor: blat - biały marmur, nogi - orzechowy
- | material: ceramic / solid wood, color: top - white marble, legs - walnut
- | материал: керамика / массив дерева, цвет: столешница - белый мрамор, ножки - орех



NEW

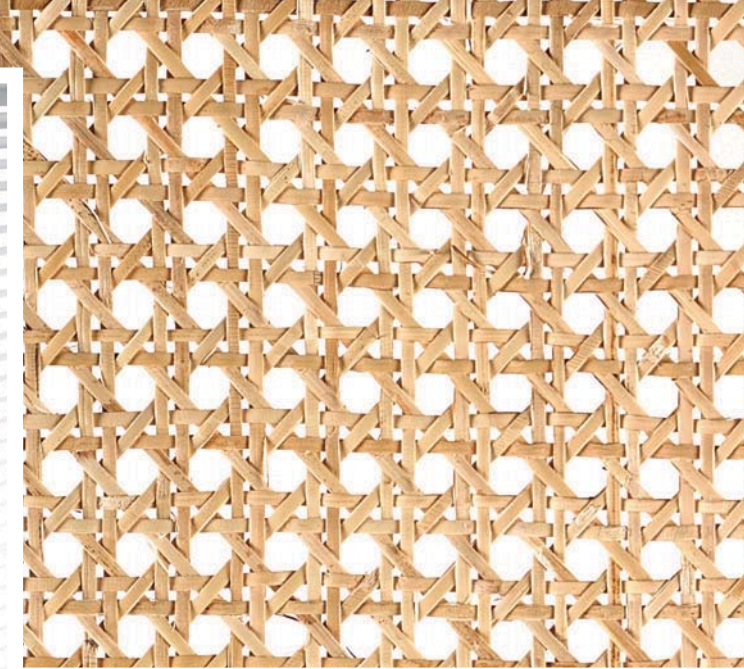

ELEFANTE prostokąt + krzesła K504 / **ELEFANTE** rectangular + K504 chairs

stół rozkładany
 materiał: MDF + okleina naturalna - dębowa
 kolor: dąb naturalny
 extension table
 materiał: MDF + natural oak veneer
 color: natural oak
 раскладной стол
 материал: МДФ + шпон дуба
 цвет: натуральный дуб

160 ÷ 240 100 77 110 ÷ 190



K504



AZUL 2





PERONI + krzesła K489 / PERONI + K489 chairs

stół rozkładany, materiał: płyta meblowa okleinowana / stal malowana proszkowo, kolor: blat - dąb złoty, nogi - biały
 extension table, material: laminated chipboard / powder coated steel, color: top - golden oak, legs - white
 стол раскладной, материал: ламинированный ДСП / сталь с порошковым покрытием, цвет: столешница - дуб золотой, ножки - белые

PERONI + K490 i K491



HUGO + krzesła K489 / HUGO + K489 chairs

materiał: MDF okleinowany, kolor: dąb naturalny
 material: laminated MDF, color: natural oak
 материал: ламинированный МДФ, цвет: натуральный дуб



LOZANO + krzesła K505 i K506 / LOZANO + K505 & K506 chairs

stół rozkładany, materiał: spiek / stal malowana proszkowo, kolor: blat - czarny marmur, nogi - orzechowy
 extension table, material: sintered stone / powder coated steel, color: top - black marble, legs - walnut
 раскладной стол, материал: кварцевый агломерат / сталь с порошковым покрытием, цвет: столешница - черный мрамор, ножки - орех

LOZANO + K511



ELEFANTE okrągły + krzesła K502 / ELEFANTE round + K502 chairs

materiał: MDF + okleina naturalna - dębowa, kolor: dąb naturalny
 material: MDF + natural oak veneer, color: natural oak
 материал: МДФ + шпон дуба, цвет: натуральный дуб



NEW

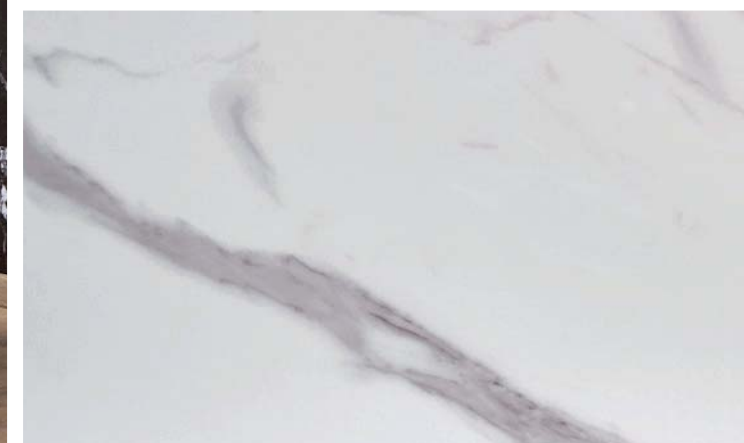

OSMAN + krzesła K522 / OSMAN + K522 chairs

stół rozkładany
 materiał: ceramika / MDF lakierowany / stal malowana proszkowo
 kolor: blat - biały marmur / czarny, noga - czarny
extension table
 materiał: ceramic / lacquered MDF / powder coated steel
 color: top - white marble / black, legs - black
раскладной стол
 материал: керамика / МФД окрашенная / сталь с порошковым покрытием
 цвет: столешница - белый мрамор / черный, ножки - черные

160 = 220 90 77



K522

K516





BROADWAY + krzesła K426 / BROADWAY + K426 chairs

| materiał: MDF okleinowany / stal malowana proszkowo, kolor: blat - biały marmur, nogi - czarny
 | material: laminated MDF / powder coated steel, color: top - white marble, legs - black
 | материал: МДФ оклееный / сталь с порошковым покрытием, цвет: столешница - белый мрамор, ножки - черный



CRISTIANO + krzesła K480 / CRISTIANO + K480 chairs

| stół rozkładany, materiał: szkło / MDF lakierowany / stal malowana proszkowo, kolor: blat - czarny marmur, noga - czarny
 | extension table, material: glass / lacquered MDF / powder coated steel, color: top - black marble, legs - black
 | раскладной стол, материал: стекло / МДФ лакированная / сталь с порошковым покрытием, цвет: столешница - черный мрамор, ножка - черный

CRISTIANO + K464



REMIGIO + krzesła MIYA / REMIGIO + MIYA chairs

| materiał: MDF okleinowany / stal chromowana / eco skóra, kolor: blat - biały marmur, noga - popielaty
 | material: laminated MDF / chrome steel / eco leather, color: top - white marble, legs - grey
 | материал: МДФ шпон / хромированная сталь / эко кожа, цвет: столешница - белый мрамор, ножка - пепельный



RICARDO + krzesła K448 / RICARDO + K448 chairs

| stół rozkładany, materiał: szkło / MDF lakierowany / stal nierdzewna, kolor: blat - popielaty marmur, nogi - ciemny popielat
 | extension table, material: glass / lacquered MDF / stainless steel, color: top - grey marble, legs - dark grey
 | раскладной стол, материал: стекло / МДФ лакированный / нержавеющая сталь
 | цвет: столешница - пепельный мрамор, ножки - темно-пепельный

RICARDO + K420





DIESEL + krzesła K450 / DIESEL + K450 chairs

| stół rozkładany, materiał: ceramika / MDF lakierowany / stal malowana proszkowo, kolor: blat - biały marmur / ciemny popiel, nogi - czarny
 | extension table, material: ceramic / lacquered MDF / powder coated steel, color: top - white marble / dark grey, legs - black
 | раскладной стол, материал: керамика / МФД лакированная / сталь с порошковым покрытием, цвет: столешница - белый мрамор / темно-серый, ножки - черный

DIESEL + K426



NEW COLOR



PERONI + krzesła K521 / PERONI + K521 chairs

| stół rozkładany, materiał: płyta meblowa okleinowana / stal malowana proszkowo, kolor: blat - biały marmur, nogi - czarny
 | extension table, material: laminated chipboard / powder coated steel, color: top - white marble, legs - black
 | стол раскладной, материал: ламинированный ДСП / сталь с порошковым покрытием, цвет: столешница - белый мрамор, ножки - черный

PERONI + K509

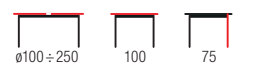

MARLEY + krzesła K435 / MARLEY + K435 chairs

| stół rozkładany, materiał: szkło / MDF lakierowany / stal malowana proszkowo, kolor: blat - biały marmur / popielaty, nogi - czarny
 | extension table, material: glass / lacquered MDF / powder coated steel, color: top - white marble / grey, legs - black
 | раскладной стол, материал: стекло / МФД лакированная / сталь с порошковым покрытием, цвет: столешница - белый мрамор / пепельный, ножки - черный

MARLEY + K443



DALLAS + krzesła K279 / DALLAS + K279 chairs

| stół rozkładany, materiał: MDF okleinowany / stal malowana proszkowo, kolor: blat - biały marmur, nogi - czarny
 | extension table, material: laminated MDF / powder coated steel, color: top - white marble, legs - black
 | стол раскладной, материал: ламинированная МФД / окрашенная сталь, цвет: столешница - белый мрамор, ноги - черный





VINSTON + krzesła K434 / VINSTON + K434 chairs

| **stół rozkładany**, materiał: MDF lakierowany + płyta HPL / stal malowana proszkowo, kolor: blat - ciemny popiel / czarny, nogi - czarny
 | **extension table**, materiał: lacquered MDF + HPL board / powder coated steel, color: top - dark grey / black, legs - black
 | **раскладной стол**, материал: MDF лакированный + HPL пластина / сталь с порошковым покрытием, цвет: столешница-темно-пепельный / черный, ножки-черный

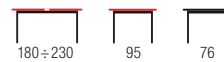

VERTIGO + krzesła K432 / VERTIGO + K432 chairs

| **stół rozkładany**, materiał: szkło / MDF lakierowany / stal malowana proszkowo, kolor: blat - czarny marmur, nogi - czarny
 | **extension table**, materiał: glass / lacquered MDF / powder coated steel, color: top - black marble, legs - black
 | **раздвижной стол**, материал: стекло / MDF лакированная / сталь с порошковым покрытием, цвет: столешница - черный мрамор, ножки - черный

VERTIGO + K447



TIZIANO + krzesła K425 / TIZIANO + K425 chairs

| **stół rozkładany**, materiał: szkło / MDF lakierowany / stal malowana proszkowo, kolor: blat - jasny popiel / ciemny popiel, nogi - ciemny popiel
 | **extension table**, materiał: glass / lacquered MDF / powder coated steel, color: top - light grey / dark grey, legs - dark grey
 | **раскладной стол**, материал: стекло / MDF лакированный / сталь с порошковым покрытием, цвет: столешница - светло-пепельный / темно-пепельный, ножки-темно-пепельный

TIZIANO + K430



GUSTIMO + krzesła K366 / GUSTIMO + K366 chairs

| materiał: MDF okleinowany / stal malowana proszkowo, kolor: blat - popielaty marmur, nogi - czarny
 | materiał: laminated MDF / powder coated steel, color: top - grey marble, legs - black
 | материал: MDF ламинированная / сталь с порошковым покрытием, цвет: столешница - серый мрамор, ножки - черный

GUSTIMO + K364



NEW

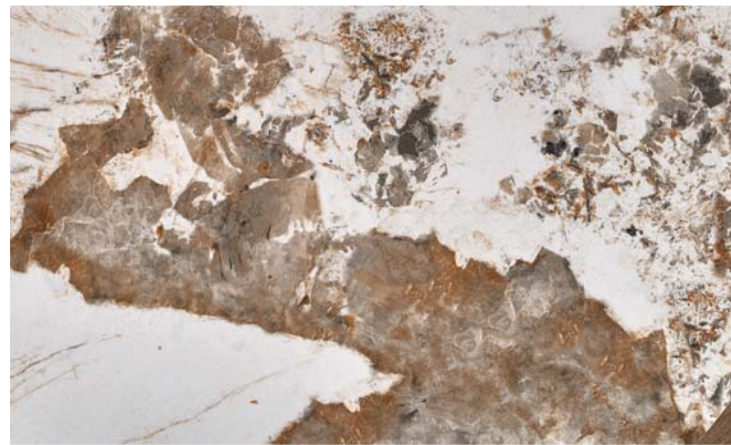

ROBINSON + krzesła K523 / ROBINSON + K523 chairs

stół rozkładany
 materiał: ceramika / MDF lakierowany / stal malowana proszkowo
 kolor: blat - beżowy marmur / cappuccino, noga - cappuccino / czarny
extension table
 material: ceramic / lacquered MDF / powder coated steel
 color: top - beige marble / cappuccino, legs - cappuccino / black
раскладной стол
 материал: керамика / МФД окрашенная / сталь с порошковым покрытием
 цвет: столешница - бежевый мрамор / капучино, ножки - капучино / черный

160 ± 200 90 76





FANGOR + krzesła K442 / FANGOR + K442 chairs

stół rozkładany, materiał: szkło / MDF lakierowany / stal malowana proszkowo / stal nierdzewna, kolor: blat - ciemny popiel, nogi - czarny
 extension table, material: glass / lacquered MDF / powder coated steel / stainless steel, color: top - dark grey, legs - black
 раскладной стол, материал: стекло / МФД лакированная / сталь с порошковым покрытием / нержавеющая сталь
 цвет: столешница - темно-пепельный, ножки - черный

FANGOR + K421



NEW!

DANCAN + krzesła K523 / DANCAN + K523 chairs

stół rozkładany, materiał: ceramika / MDF lakierowany / stal malowana proszkowo, kolor: blat - biały marmur / popielaty, noga - popielaty / czarny
 extension table, material: ceramic / lacquered MDF / powder coated steel, color: top - white marble / grey, legs - grey / black
 раскладной стол, материал: керамика / МФД окрашенная / сталь с порошковым покрытием, цвет: столешница - белый мрамор / серый, ножки - серый / черный

DANCAN + K494

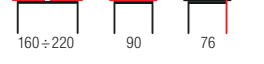

CAPELLO

stół rozkładany, materiał: szkło / stal malowana proszkowo, kolor: blat - ciemny popiel, nogi - czarny
 extension table, material: glass / powder coated steel, color: top - dark grey, legs - black
 стол раскладной, материал: стекло / сталь с порошковым покрытием, цвет: столешница - темно-серый, ножки - черный

CAPELLO + K368



MARTIN + krzesła K465 / MARTIN + K465 chairs

stół rozkładany, materiał: szkło / MDF lakierowany / stal nierdzewna, kolor: blat - ciemny popiel / czarny, noga - czarny
 extension table, material: glass / lacquered MDF / stainless steel, color: top - dark grey / black, legs - black
 раскладной стол, материал: стекло / МФД лакированный / нержавеющая сталь, цвет: столешница - темно-пепельный / черный, ножка - черная

MARTIN + K473

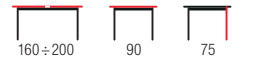



SILVESTRO + krzesła K468 / SILVESTRO + K468 chairs

stół rozkładany, materiał: szkło / MDF lakierowany, kolor: blat - ciemny popiel, noga - czarny
 extension table, material: glass / lacquered MDF, color: top - dark grey, legs - black
 раскладной стол, материал: стекло / МФД лакированный, цвет: столешница - темно - пепельный, ножки - черная

SILVESTRO + K475



SALVADOR + krzesła K431 / SALVADOR + K431 chairs

stół rozkładany, materiał: szkło / MDF lakierowany / stal nierdzewna, kolor: blat - ciemny popiel, nogi - ciemny popiel
 extension table, material: glass / lacquered MDF / stainless steel, color: top - dark grey, legs - dark grey
 раскладной стол, материал: стекло / МФД лакированный / нержавеющая сталь, цвет: столешница - темно-пепельный, ножки - темно-пепельный

SALVADOR + K442

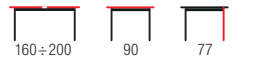

PATRIZIO + krzesła K485 / PATRIZIO + K485 chairs

stół rozkładany, materiał: szkło / MDF lakierowany / stal nierdzewna, kolor: blat - ciemny popiel, nogi - czarny
 extension table, material: glass / lacquered MDF / stainless steel, color: top - dark grey, legs - black
 раскладной стол, материал: стекло / МФД лакированный / нержавеющая сталь, цвет: столешница - темно - пепельный, ножка - черная

PATRIZIO + K463

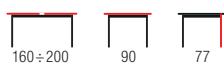

HORIZON + krzesła K237 / HORIZON + K237 chairs

stół rozkładany, materiał: blat ceramiczny / stal malowana proszkowo, kolor: blat - humo, nogi - czarne
 extension table, material: ceramic top / powder coated steel, color: top - humo, legs - black
 стол раскладной, материал: керамическая столешница / окрашенная сталь, цвет: столешница - humo, ноги - черный





VIVALDI + krzesła K477 / VIVALDI + K477 chairs

| **stół rozkładany**, materiał: spiek / MDF lakierowany / stal malowana proszkowo, kolor: blat - biały marmur, nogi - biały
 | **extension table**, materiał: sintered stone / lacquered MDF / powder coated steel, color: top - white marble, legs - white
 | **раскладной стол**, материал: кварцевый агломерат / МФД лакированный / сталь с порошковым покрытием, цвет: столешница-белый мрамор, ножки-белый

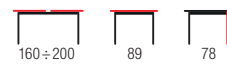

ODENSE + krzesła K425 / ODENSE + K425 chairs

| **stół rozkładany**, materiał: MDF lakierowany / stal nierdzewna, kolor: biały
 | **extension table**, materiał: lacquered MDF / stainless steel, color: white
 | **раскладной стол**, материал: МФД лакированный / нержавеющая сталь, цвет: белый

ODENSE + K441

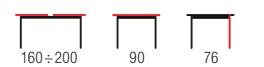

ANDERSON

| **stół rozkładany**, materiał: szkło / stal malowana proszkowo, kolor: blat - czarny, podstawa - biały
 | **extension table**, materiał: glass / powder coated steel, color: top - black, base - white
 | **стол раскладной**, материал: стекло / окрашенная сталь, цвет: столешница - черный, база - белый

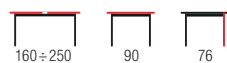

BONARI + krzesła K441 / BONARI + K441 chairs

| **stół rozkładany**, materiał: szkło / MDF lakierowany / stal chromowana, kolor: biały
 | **extension table**, extension table, materiał: glass / lacquered MDF / chrome steel, color: white
 | **раскладной стол**, материал: стекло / МФД лакированная / хромированная сталь, цвет: белый

BONARI + K425

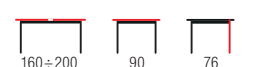



BLANCO + krzesła K441 / BLANCO + K441 chairs

| stół rozkładany, materiał: szkło / MDF lakierowany / stal nierdzewna, kolor: biały marmur - biały
 | extension table, material: glass / lacquered MDF / stainless steel, color: white marble - white
 | раскладной стол, материал: стекло / МДФ лакированный / нержавеющая сталь, цвет: белый мрамор - белый

BLANCO + K425

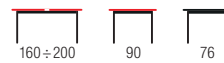

SANDOR 2

| stół rozkładany, materiał: szkło / MDF lakierowany / stal nierdzewna, kolor: szkło - czarny, MDF - biały
 | extension table, material: glass / lacquered MDF / stainless steel, color: glass - black, MDF - white
 | стол раскладной, материал: стекло / окрашенный МДФ / нержавеющая сталь, цвет: стекло - черный, МДФ - белый



PALERMO + krzesła K307 / PALERMO + K307 chairs

| stół rozkładany, materiał: szkło / MDF lakierowany / stal nierdzewna, kolor: biały mat
 | extension table, material: glass / lacquered MDF / stainless steel, color: white matt
 | стол раскладной, материал: стекло / МДФ окрашенная / нержавеющая сталь, цвет: белый матовый



SANDOR + krzesła K194 / SANDOR + K194 chairs

| stół rozkładany, materiał: MDF lakierowany / stal nierdzewna, kolor: biały
 | extension table, material: lacquered MDF / stainless steel, color: white
 | стол раскладной, материал: окрашенный МДФ / нержавеющая сталь, цвет: белый

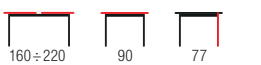



SANDOR 2

| **stół rozkładany**, materiał: szkło / MDF lakierowany / stal nierdzewna, kolor: szkło - ekstra biały, MDF - biały
 | **extension table**, materiał: glass / lacquered MDF / stainless steel, color: glass - extra white, MDF - white
 | **раскладной стол**, материал: стекло / окрашенный МДФ / нержавеющая сталь, цвет: стекло - экстра белый, МДФ - белый



ASPEN

| **stół rozkładany**, materiał: MDF lakierowany / stal nierdzewna, kolor: biały
 | **extension table**, materiał: lacquered MDF / stainless steel, color: white
 | **стол раскладной**, материал: окрашенный МДФ / нержавеющая сталь, цвет: белый

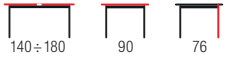

SANDOR 2 + krzesła K228 / SANDOR 2 + K228 chairs

| **stół rozkładany**, materiał: szkło / MDF lakierowany / stal nierdzewna, kolor: szkło - popiel, MDF - biały
 | **extension table**, materiał: glass / lacquered MDF / stainless steel, color: glass - grey, MDF - white
 | **раскладной стол**, материал: стекло / окрашенный МДФ / нержавеющая сталь, цвет: стекло - серый, МДФ - белый



ONYX

| **stół rozkładany**, materiał: MDF lakierowany / stal nierdzewna, kolor: biały
 | **extension table**, materiał: lacquered MDF / stainless steel, color: white
 | **стол раскладной**, материал: окрашенный МДФ / нержавеющая сталь, цвет: белый

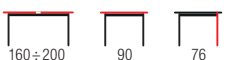



SORENTO

| stół rozkładany, materiał: szkło / MDF lakierowany / stal nierdzewna, kolor: champagne mat
 | extension table, material: glass / lacquered MDF / stainless steel, color: champagne matt
 | стол раскладной, материал: стекло / MDF окрашенная / нержавеющая сталь, цвет: шампань матовый



MISTRAL + krzesła K224 / MISTRAL + K224 chairs

| stół rozkładany, materiał: MDF lakierowany / stal nierdzewna, kolor: biały
 | extension table, material: lacquered MDF / stainless steel, color: white
 | стол раскладной, материал: окрашенный МДФ / нержавеющая сталь, цвет: белый



MONACO + krzesła K259 / MONACO + K259 chairs

| stół rozkładany, materiał: MDF lakierowany / MDF okleinowany / stal nierdzewna, kolor: biało-popielaty
 | extension table, material: lacquered MDF / laminated MDF / stainless steel, color: white / grey
 | стол раскладной, материал: окрашенный МДФ / ламинированный МДФ / нержавеющая сталь, цвет: белый / серый

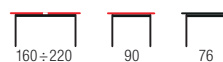

VISION

| stół rozkładany, materiał: MDF lakierowany / stal nierdzewna, kolor: biały
 | extension table, material: lacquered MDF / stainless steel, color: white
 | стол раскладной, материал: окрашенный МДФ / нержавеющая сталь, цвет: белый





VILMER + krzesła K219 / VILMER + K219 chairs

material: szkło / MDF lakierowany / MDF okleinowany / stal nierdzewna, kolor: blat - bezbarwny, nogi - biały / dąb sonoma
 material: glass / lacquered MDF / laminated MDF / stainless steel, color: top - transparent, legs - white / sonoma oak
 материал: стекло / окрашенный МДФ / ламинированный МДФ / нержавеющая сталь, цвет: столешница - бесцветный, ноги - белый / дуб сонома



LORD

stół rozkładany, material: MDF lakierowany / stal nierdzewna, kolor: biały
 extension table, material: lacquered MDF / stainless steel, color: white
 раскладной стол, материал: окрашенный МДФ / нержавеющая сталь, цвет: белый

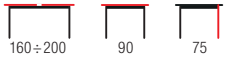

VESPER + krzesła K132 / VESPER + K132 chairs

material: szkło / MDF lakierowany, kolor: blat - czarny, nogi - biały
 material: glass / lacquered MDF, color: top - black, legs - white
 стекло / окрашенный МДФ, цвет: стекло / окрашенный МДФ, цвет: столешница - черный, ноги - белый

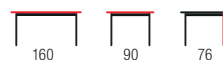

LORD + krzesła K184 / LORD + K184 chairs

stół rozkładany, material: MDF lakierowany / stal nierdzewna, kolor: blat - jasny popiel / ciemny popiel
 extension table, material: lacquered MDF / stainless steel, color: top table - light grey / dark grey
 стол раскладной, материал: окрашенный МДФ / нержавеющая сталь, цвет: столешницы - светло-серый / темно-серый





FEDERICO

| stół rozkładany, materiał: MDF lakierowany / stal nierdzewna, kolor: biały
 | extension table, material: lacquered MDF / stainless steel, color: white
 | стол раскладной, материал: окрашенный МДФ / нержавеющая сталь, цвет: белый



NOBEL

| stół rozkładany, materiał: MDF lakierowany / stal nierdzewna, kolor: biały
 | extension table, material: lacquered MDF / stainless steel, color: white
 | стол раскладной, материал: окрашенный МДФ / нержавеющая сталь, цвет: белый



MARCELLO + krzesła K104 / MARCELLO + K104 chairs

| stół rozkładany, materiał: MDF lakierowany / stal nierdzewna, kolor: biały
 | extension table, material: lacquered MDF / stainless steel, color: white
 | стол раскладной, материал: окрашенный МДФ / нержавеющая сталь, цвет: белый



NORD

| stół rozkładany, materiał: MDF lakierowany / stal nierdzewna, kolor: biało-czarny
 | extension table, material: lacquered MDF / stainless steel, color: white / black
 | раскладной стол, материал: окрашенный МДФ / нержавеющая сталь, цвет: белый / черный





OPTICO

| materiał: szkło / stal malowana proszkowo / MDF okleinowany, kolor: blat - transparentny, nogi - czarny
 | material: glass / powder coated steel / laminated MDF, color: top - transparent, legs - black
 | материал: стекло / сталь с порошковым покрытием / MDF ламинированная, цвет: столешница - прозрачная, ножки - черный



FONDI + krzesła K486 / FONDI + K486 chairs

| materiał: MDF lakierowany / stal malowana proszkowo, kolor: biały mat
 | material: lacquered MDF / powder coated steel, color: white matt
 | материал: МДФ окрашенная / сталь с порошковым покрытием, цвет: белый матовый



AVELAR + krzesła K333 / AVELAR + K333 chairs

| materiał: szkło / MDF lakierowany / stal malowana proszkowo, kolor: blat - czarny / biały, nogi - czarny
 | material: glass / lacquered MDF / powder coated steel, color: top - black / white, legs - black
 | материал: стекло / МДФ окрашенная / сталь с порошковым покрытием, цвет: столешница - черный / белый, опоры - черный

AVELAR + K327



FONDI + krzesła K314 / FONDI + K314 chairs

| materiał: MDF lakierowany / stal malowana proszkowo, kolor: czarny mat
 | material: lacquered MDF / powder coated steel, color: black matt
 | материал: МДФ окрашенная / сталь с порошковым покрытием, цвет: черный матовый

FONDI + K337





PIXEL

| materiał: MDF lakierowany / stal malowana proszkowo, kolor: blat - biały, nogi - czarny
 | material: lacquered MDF / powder coated steel, color: top table - white, legs - black
 | материал: окрашенный МДФ / сталь окрашенная, цвет: столешница - белый, ноги - черный



ANTON

| materiał: szkło / stal malowana, kolor: szkło - czarny
 | material: glass / painted steel, color: glass - black
 | материал: стекло / окрашенная сталь, цвет: черный



PASCAL + krzesła K206 / PASCAL + K206 chairs

| materiał: MDF lakierowany / stal malowana proszkowo, kolor: blat - biały, nogi - czarny
 | material: lacquered MDF / powder coated steel, color: top table - white, legs - black
 | материал: окрашенный МДФ / сталь окрашенная, цвет: столешница - белый, ноги - черный



STANFORD

| STANFORD, stół rozkładany, materiał: MDF lakierowany / stal malowana, kolor: MDF - biały
 | STANFORD XL, stół rozkładany, materiał: MDF lakierowany / stal malowana, kolor: MDF - biały
 | STANFORD, extension table, materiał: lacquered MDF / painted steel, color: MDF - white
 | STANFORD XL, extension table, materiał: lacquered MDF / painted steel, color: MDF - white
 | STANFORD, stół rozkładany, materiał: окрашенный МДФ / окрашенная сталь, цвет: МДФ - белый
 | STANFORD XL, stół rozkładany, materiał: окрашенный МДФ / окрашенная сталь, цвет: МДФ - белый

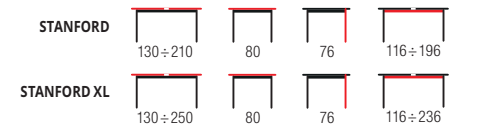



TORONTO + krzesła K282 + krzesła K283 / TORONTO + K282 chairs + K283 chairs

| **stół rozkładany**, materiał: MDF lakierowany + okleina naturalna / szkło / stal nierdzewna, kolor: biały - dąb złoty
 | **extension table**, materiał: lacquered MDF + natural veneer / glass / stainless steel, color: white / golden oak
 | **раскладной стол**, материал: лакированная МДФ + натуральный шпон / стекло / нержавеющая сталь, цвет: белый / золотой дуб



SANDOR

| **stół rozkładany**, materiał: MDF okleinowany / stal nierdzewna, kolory: dąb sonoma lub dąb złoty
 | **extension table**, materiał: laminated MDF / stainless steel, colors: sonoma oak, golden oak
 | **стол раскладной**, материал: ламинированный МДФ / нержавеющая сталь, цвета: дуб сонома или золотой дуб



RAFAELLO

| **stół rozkładany**, materiał: MDF okleinowany / stal nierdzewna, kolor: dąb sonoma
 | **extension table**, materiał: laminated MDF / stainless steel, color: sonoma oak
 | **стол раскладной**, материал: ламинированный МДФ / нержавеющая сталь, цвет: дуб сонома



NEXUS

| materiał: szkło / MDF lakierowany / MDF okleinowany / stal chromowana / stal nierdzewna, kolor: blat - ekstra biały, nogi - dąb sonoma
 | materiał: glass / lacquered MDF / laminated MDF / chrome steel / stainless steel, color: top - extra white, legs - sonoma oak
 | материал: стекло/окрашенный МДФ / ламинированный МДФ / хромированная сталь / нержавеющая сталь, цвет: столешница - экстра белый, ноги - дуб сонома





FARREL + krzesła K307 / FARREL + K307 chairs

| **stół rozkładany**, materiał: szkło / MDF lakierowany / MDF okleinowany / stal malowana proszkowo, kolor: czarny / orzechowy
 | **extension table**, materiał: glass / lacquered MDF / laminated MDF / powder coated steel, color: black / walnut
 | **стол раскладной**, материал: стекло / MDF окрашенный / MDF ламинированный / сталь с порошковым покрытием, цвет: черный / орех



BLACKY + krzesła K265 / BLACKY + K265 chairs

| **stół rozkładany**, materiał: MDF okleinowany / stal malowana proszkowo, kolor: blat - dąb złoty, podstawa - czarny
 | **extension table**, materiał: laminated MDF / powder coated steel, color: top - golden oak, base - black
 | **стол раскладной**, материал: ламинированная MDF / окрашенная сталь, цвет: столешница - золотой дуб, база - черный



BILOTTI + krzesła K307 / BILOTTI + K307 chairs

| **stół rozkładany**, materiał: szkło / MDF lakierowany / MDF okleinowany / stal nierdzewna, kolor: antracyt mat - orzech
 | **extension table**, materiał: glass / lacquered MDF / laminated MDF / stainless steel, color: anthracite matt / walnut
 | **стол раскладной**, материал: стекло / MDF окрашенная / MDF ламинированная / нержавеющая сталь, цвет: антрацит матовый - орех



CONCORD

| **stół rozkładany**, materiał: szkło / MDF okleinowany, kolor: blat - ciemny popiel, noga - dąb złoty
 | **extension table**, materiał: glass / laminated MDF, color: top - dark grey, leg - golden oak
 | **раскладной стол**, материал: стекло / MDF оклеенный, цвет: столешница - темно-пепельный, ножки - дуб золотой





DIAMOND + krzesła K479 / DIAMOND + K479 chairs

stół rozkładany, materiał: MDF okleinowany / stal malowana proszkowo, kolor: blat - dąb złoty, noga - dąb złoty
 extension table, material: laminated MDF / powder coated steel, color: top - golden oak, legs - golden oak
 раскладной стол, материал: шпонированный МДФ/сталь с порошковым покрытием, цвет: столешница - золотой дуб, ножка - золотой дуб

DIAMOND + K467



FERGUSON + krzesła K399 / FERGUSON + K399 chairs

stół rozkładany, materiał: MDF okleinowany / stal malowana proszkowo, kolor: blat - dąb naturalny, nogi - czarny
 extension table, material: laminated MDF / powder coated steel, color: top - natural oak, legs - black
 стол раскладной, материал: ламинированная МДФ / сталь с порошковым покрытием, цвет: столешница - дуб натуральный, ножки - черный

FERGUSON + K369

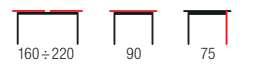

UMBERTO + krzesła K470 / UMBERTO + K470 chairs

stół rozkładany, materiał: MDF + kleina naturalna / MDF lakierowany / stal malowana proszkowo, kolor: blat - dąb naturalny, noga - dąb naturalny / czarny
 extension table, material: MDF + natural veneer / lacquered MDF / powder coated steel, color: top - natural oak, legs - natural oak / black
 раскладной стол, материал: МДФ + натуральный шпон / МДФ лакированный / сталь с порошковым покрытием, цвет: столешница - натуральный дуб, ножка - натуральный дуб / черный

UMBERTO + K481

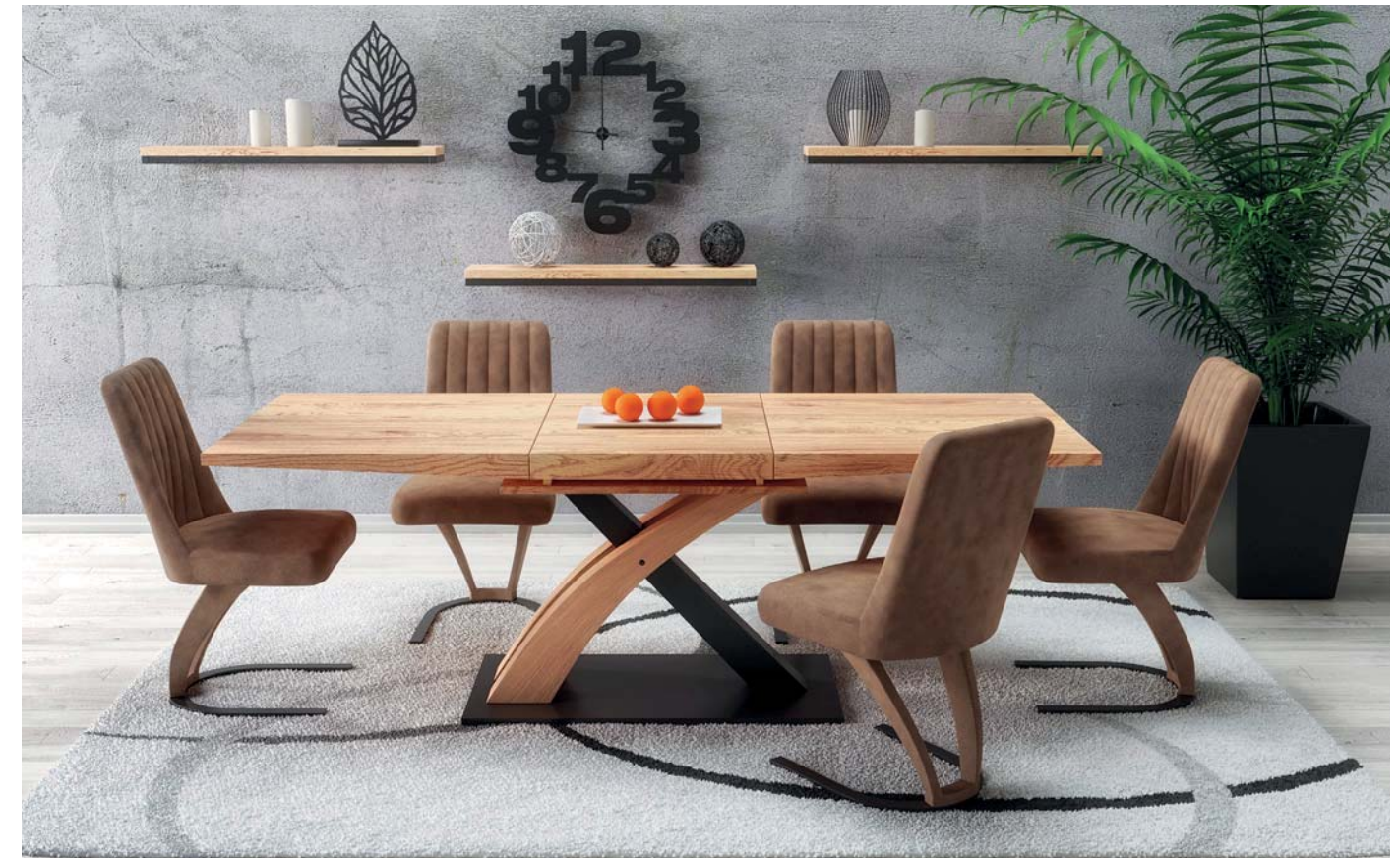

SANDOR 3 + krzesła K338 / SANDOR 3 + K338 chairs

stół rozkładany, materiał: MDF okleinowany / stal malowana proszkowo, kolor: dąb złoty - czarny
 extension table, material: laminated MDF / powder coated steel, color: golden oak / black
 стол раскладной, материал: МДФ ламинированная / сталь с порошковым покрытием, цвет: дуб золотой - черный

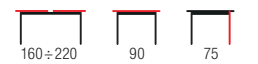



EVERTON + krzesła K497 / EVERTON + K497 chairs

stół rozkładany
 materiał: MDF + kleina naturalna / stal malowana proszkowo
 kolor: blat - orzechowy, nogi - czarny
extension table
 materiał: MDF + natural veneer / powder coated steel
 color: top - walnut, legs - black
раскладной стол
 материал: МДФ + натуральный шпон / сталь с порошковым покрытием
 цвет: столешница - орех, ножки - черный

180 ÷ 200 100 76 67



K344

K497





DICKSON 2 + krzesła K496 / DICKSON 2 + K496 chairs

| **stół rozkładany**, materiał: MDF + okleina naturalna / stal malowana proszkowo, kolor: blat - dąb naturalny, nogi - czarny
 | **extension table**, materiał: MDF + natural veneer / powder coated steel, color: top - natural oak, legs - black
 | **раскладной стол**, материал: МДФ + натуральный шпон / сталь с порошковым покрытием, цвет: столешница - натуральный дуб, ножки - черный

DICKSON + K491



SMART + krzesła SMART / SMART + SMART chairs

| **stół rozkładany**, materiał: MDF + okleina naturalna (dębowa) / stal malowana proszkowo, kolor: dąb naturalny - czarny
 | **extension table**, materiał: MDF + natural oak veneer / powder coated steel, color: top - natural oak, legs - black
 | **раскладной стол**, материал: МДФ + натуральный шпон (дуб) / сталь с порошковым покрытием, цвет: натуральный дуб - черный



DICKSON + krzesła K392 / DICKSON + K392 chairs

| **stół rozkładany**, materiał: MDF okleinowany / stal malowana proszkowo, kolor: blat - dąb naturalny, nogi - czarny
 | **extension table**, materiał: laminated MDF / powder coated steel, color: top - natural oak, legs - black
 | **стол раскладной**, материал: МДФ ламинированная / сталь с порошковым покрытием, цвет: столешница - натуральный дуб, ножки - черный

DICKSON + K396

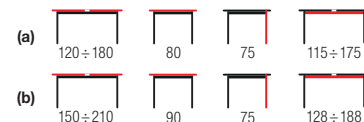

LEGARTO + krzesła K467 / LEGARTO + K467 chairs

| **stół rozkładany**, materiał: MDF + okleina naturalna / stal malowana proszkowo, kolor: blat - dąb naturalny, noga - czarny
 | **extension table**, materiał: MDF + natural veneer / powder coated steel, color: top - natural oak, legs - black
 | **раскладной стол**, материал: МДФ + натуральный шпон / сталь с порошковым покрытием, цвет: столешница - натуральный дуб, ножки - черный

LEGARTO + K479

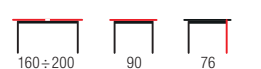

CHARAZIAK
DESIGN**INFERNO + krzesła K454 i K458 / INFERNO + K454 & K458 chairs**

stół rozkładany, materiał: MDF + okleina naturalna (dębowa) / stal malowana proszkowo
 kolor: blat - dąb naturalny, nogi - czarny, * w opcji konsolka INFERNO do przechowywania wkładek

extension table, materiał: MDF + natural oak veneer / powder coated steel, color: top - natural oak, legs - black, * optionally a console INFERNO for storing worktop extension

раскладной стол, материал: МДФ + натуральный шпон (дуб) / сталь с порошковым покрытием
 цвет: столешница - натуральный дуб, ножки - черный, * опционально консоль INFERNO для хранения надставки столешницы

INFERNO + K458



① konsolka INFERNO

**COLORADO**

stół rozkładany, materiał: MDF okleinowany / stal malowana proszkowo, kolor: blat - dąb złoty, nogi - czarny

extension table, materiał: laminated MDF / powder coated steel, color: top - golden oak, legs - black

стол раскладной, материал: МДФ ламинированный / сталь с порошковым покрытием, цвет: столешница - дуб золотой, ножки - черный

**OLMO + krzesła K524 / OLMO + K524 chairs**

materiał: MDF okleinowany / stal malowana proszkowo, kolor: blat - orzech, noga - czarny

materiał: laminate MDF / powder coated steel, color: top - walnut, leg - black

материал: ламинированный МДФ / сталь с порошковым покрытием, цвет: столешница - орех, ножки - черный

**MORGAN + krzesła K336 / MORGAN + K336 chairs**

materiał: MDF okleinowany / stal malowana proszkowo, kolor: blat - dąb złoty, nogi - czarny

materiał: laminated MDF / powder coated steel, color: top - golden oak, legs - black

материал: МДФ ламинированный / сталь с порошковым покрытием, цвет: столешница - дуб золотой, опоры - черный





HORUS + krzesła K237 / HORUS + K237 chairs

stół rozkładany, materiał: blat - płyta fornirowana, na obrzeżach drewno lite, nogi - stal malowana proszkowo, kolor: blat - jasny dąb, nogi - czarne
 extension table, material: top - veneered board, solid wood on edges, legs - powder coated steel, color: top - light oak, legs - black
 стол раскладной, материал: столешница - шпон, кромка массив бука, ножки - сталь с порошковым покрытием, цвет: столешница - светлый дуб, ноги - черный



przedłużki MASSIVE
 MASSIVE worktop extension

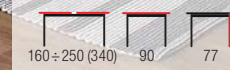

MASSIVE + krzesła K427 / MASSIVE + K427 chairs

stół rozkładany, materiał: blat - płyta fornirowana, na obrzeżach drewno lite, nogi - stal malowana proszkowo, kolor: blat - jasny dąb, nogi - czarne, * w opcji przedłużki do blatów MASSIVE (wymiar: 45x90 cm - 2 szt.)
 extension table, material: top - veneered board, solid wood on edges, legs - powder coated steel, color: top - light oak, legs - black, * optional MASSIVE worktop extension (dimensions: 45x90 cm - 2 pcs.)
 раскладной стол, материал: столешница - мебельный щит, по краям массив, ножки - сталь с порошковым покрытием, цвет: столешница - светлый дуб, ножки - черный
 * дополнительно: расширение рабочей поверхности (размеры: 45x90 см - 2 шт.)

MASSIVE + K432



PEREZ + krzesła K273 i K274 / PEREZ + K273 & K274 chairs

stół rozkładany, materiał: blat - płyta fornirowana, na obrzeżach drewno lite, nogi - stal malowana proszkowo, kolor: blat - jasny dąb, nogi - czarne
 extension table, material: top - veneered board, solid wood on edges, legs - powder coated steel, color: top - light oak, legs - black
 стол раскладной, материал: столешница - шпон, кромка массив бука, ножки - сталь с порошковым покрытием, цвет: столешница - светлый дуб, ноги - черный

PEREZ + K338



XAVIER + krzesła K280 / XAVIER + K280 chairs

stół rozkładany, materiał: blat - płyta fornirowana, na obrzeżach drewno lite, nogi - stal malowana proszkowo, kolor: blat - jasny dąb, nogi - czarne
 extension table, material: top - veneered board, solid wood on edges, legs - powder coated steel, color: top - light oak, legs - black
 стол раскладной, материал: столешница - шпон, кромка массив бука, ножки - сталь с порошковым покрытием, цвет: столешница - светлый дуб, ноги - черный

XAVIER + K265





W opcji przedłużki do blatów
Optional worktop extension



A 78x40 cm
B 85x40 cm
C 90x45 cm

(a)	120	78	76	97
(b)	140	85	76	110
(c)	160	90	76	116

RADUS dąb lity + krzesła K366 / RADUS solid oak + K366 chairs

material: drewno lite - dębowe / stal malowana proszkowo, kolor: blat - dąb naturalny, nogi - czarny, grubość blatu: 40 mm, *w opcji przedłużki do blatów, komplet - 2 szt.
material: solid oak wood / powder coated steel, color: top - natural oak, legs - black, worktop thickness: 40mm, *optional worktop extension, set - 2 pcs.
материал: массив дуба / сталь с порошковым покрытием, цвет: столешница - дуб натуральный, ножки - черный, толщина столешницы: 40 мм, *дополнительно: расширение рабочей поверхности, комплект - 2 шт.



VENOM 135/185 + krzesła K265 / VENOM 135/185 + K265 chairs

stół rozkładany, material: blat - płyta meblowa okleinowana, na obrzeżach ABS, nogi - stal malowana proszkowo, kolor: blat - dąb wotan, nogi - czarne
extension table, material: top - laminated chipboard, ABS plastic on edges, legs - powder coated steel, color: top - vatan oak, legs - black
стол раскладной, материал: столешница - ламинированное ДСП, кромка ПВХ, ножки - сталь с порошковым покрытием, цвет: столешница - дуб вотон, ноги - черный

135+185	85	74	105
---------	----	----	-----



W opcji przedłużki do blatów
Optional worktop extension

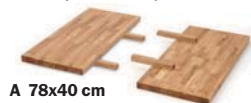

A 78x40 cm
B 85x40 cm
C 90x45 cm

(a)	120	78	76	97
(b)	140	85	76	110
(c)	160	90	76	116

APEX dąb lity + krzesła K399 / APEX solid oak + K399 chairs

material: drewno lite - dębowe / stal malowana proszkowo, kolor: blat - dąb naturalny, nogi - czarny, grubość blatu: 40 mm, *w opcji przedłużki do blatów
material: solid oak wood / powder coated steel, color: top - natural oak, legs - black, worktop thickness: 40mm, *optional worktop extension
материал: массив дуба / сталь с порошковым покрытием, цвет: столешница - дуб натуральный, ножки - черный, толщина столешницы: 40 мм, *дополнительно: расширение рабочей поверхности



VENOM 160/210 + krzesła TOLEDO 2 / VENOM 160/210 + TOLEDO 2 chairs

stół rozkładany, material: blat - płyta meblowa okleinowana, na obrzeżach ABS, nogi - stal malowana proszkowo, kolor: blat - dąb wotan, nogi - czarne
extension table, material: top - laminated chipboard, ABS plastic on edges, legs - powder coated steel, color: top - vatan oak, legs - black
стол раскладной, материал: столешница - ламинированное ДСП, кромка ПВХ, ножки - сталь с порошковым покрытием, цвет: столешница - дуб вотон, ноги - черный

160+210	90	74	125
---------	----	----	-----



DERRICK + krzesła K409 / DERRICK + K409 chairs

| **stół rozkładany**, materiał: MDF + okleina naturalna / stal malowana proszkowo, kolor: blat - dąb naturalny, nogi - czarny
 | **extension table**, materiał: MDF + natural veneer / powder coated steel, color: top - natural oak, legs - black
 | **стол раскладной**, материал: МДФ + натуральный шпон / сталь с порошковым покрытием, цвет: столешница - дуб натуральный, ножки - черный

DERRICK + K369

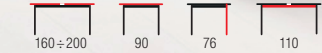
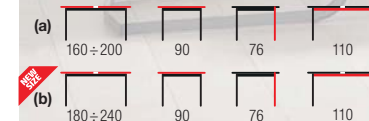

CAPITAL + krzesła K272 / CAPITAL + K272 chairs

| **stół rozkładany**, materiał: MDF okleinowany / stal malowana proszkowo
 kolor: blat - dąb złoty, nogi - czarny
 | **extension table**, materiał: laminowana MDF / powder coated steel, color: top - golden oak, legs - black
 | **стол раскладной**, материал: ламинированная МДФ / окрашенная сталь
 цвет: столешница - золотой дуб, ноги - черный

CAPITAL 2 + krzesła K272 / CAPITAL 2 + K272 chairs

| **stół rozkładany**, materiał: MDF + okleina naturalna / stal malowana proszkowo
 kolor: blat - dąb naturalny, nogi - czarny
 | **extension table**, materiał: MDF + natural veneer / powder coated steel, color: top - natural oak, legs - black
 | **стол раскладной**, материал: МДФ + натуральный шпон / окрашенная сталь
 цвет: столешница - дуб натуральный, ноги - черный



CHANDLER

| **stół rozkładany**, materiał: MDF + okleina naturalna / stal malowana proszkowo, kolor: blat - dąb naturalny, nogi - czarny
 | **extension table**, materiał: MDF + natural veneer / powder coated steel, color: top - natural oak, legs - black
 | **стол раскладной**, материал: МДФ + натуральный шпон / сталь с порошковым покрытием, цвет: столешница - дуб натуральный, ножки - черный



CAMELL

| **stół rozkładany**, materiał: MDF okleinowany / stal malowana proszkowo, kolor: blat - dąb naturalny, nogi - czarny
 | **extension table**, materiał: laminowana MDF / powder coated steel, color: top - natural oak, legs - black
 | **стол раскладной**, материал: МДФ ламинированная / сталь с порошковым покрытием, цвет: столешница - дуб натуральный, ножки - черный

CAMELL + K404



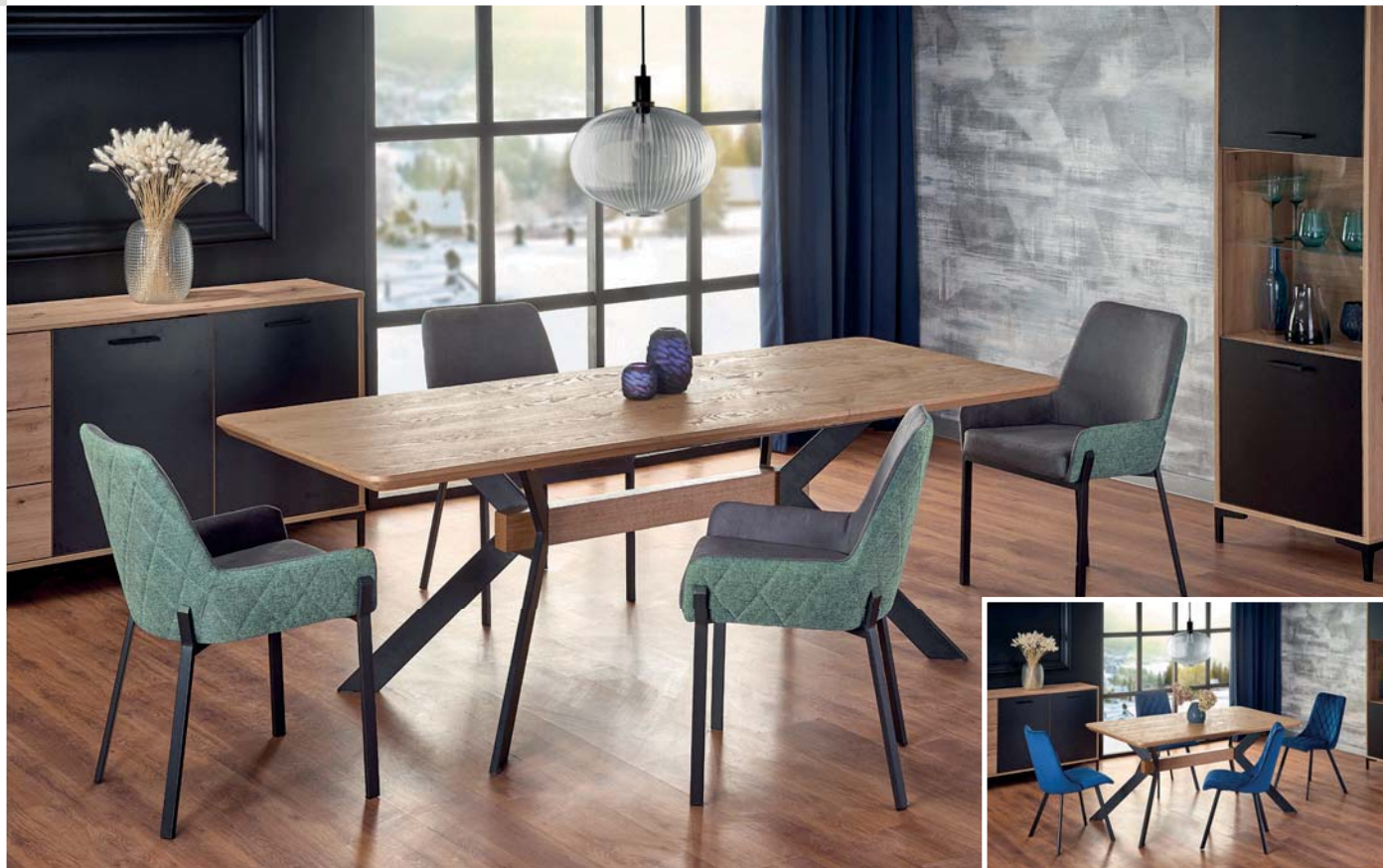

BACARDI + krzesła 439 / BACARDI + K439 chairs

stół rozkładany, materiał: MDF + okleina naturalna / stal malowana proszkowo, kolor: blat - dąb naturalny, nogi - czarny
 extension table, materiał: MDF + natural veneer / powder coated steel, color: top - natural oak, legs - black
 раскладной стол, материал: МДФ + натуральный шпон / сталь с порошковым покрытием, цвет: столешница - натуральный дуб, ножки - черный

BACARDI + K450



GUSTAVO

stół rozkładany, materiał: MDF okleinowany / stal malowana proszkowo, kolor: blat - dąb złoty, nogi - czarny
 extension table, materiał: laminated MDF / powder coated steel, color: top - golden oak, legs - black
 раскладной стол, материал: шпонированный МДФ / сталь с порошковым покрытием, цвет: столешница - дуб золотый, ножка - черный

GUSTAVO + K462



URBANO + krzesła K431 / URBANO + K431 chairs

stół rozkładany, materiał: MDF okleinowany / MDF lakierowany, kolor: blat - dąb złoty, noga - czarny / dąb złoty
 extension table, materiał: laminated MDF / lacquered MDF, color: top - golden oak, leg - black / golden oak
 раскладной стол, материал: МДФ оклееный / МДФ лакированный, цвет: столешница - золотой дуб, ножки - черный / золотой дуб



TIAGO + krzesła DIEGO 3 / TIAGO + DIEGO 3 chairs

stół rozkładany, materiał: blat - płyta meblowa laminowana, nogi - drewno lite bukowe, kolory: blat - dąb craft, nogi - czarny
 extension table, materiał: top - laminated chipboard, legs - solid beech wood, colors: top - craft oak, legs - black
 стол раскладной, материал: столешница - ДСП ламинированная, ноги - массив бука, цвета: столешница - крафтовый дуб, ножки - черный

TIAGO + TOLEDO 2





MERCY + krzesła K447 / MERCY + K447 chairs

stół rozkładany, materiał: MDF okleinowany / stal malowana proszkowo, kolor: blat - dąb złoty, nogi - czarny
 extension table, materiał: laminated MDF / powder coated steel, color: top - golden oak, legs - black
 раскладной стол, материал: МДФ оклеенный / сталь с порошковым покрытием, цвет: столешница - золотой дуб, ножки - черный

MERCY + K430



YOHANN

materiał: MDF okleinowany / stal malowana proszkowo, kolor: blat - dąb san remo, nogi - czarny
 material: laminated MDF / powder coated steel, color: top - san remo oak, legs - black
 материал: ламинированная МДФ / окрашенная сталь, цвет: столешница - дуб сан ремо, ножки - черный



BERLIN + krzesła K336 / BERLIN + K336 chairs

stół rozkładany, materiał: MDF okleinowany / stal malowana proszkowo, kolor: blat - orzech miodowy, nogi - czarny
 extension table, materiał: laminated MDF / powder coated steel, color: top - honey walnut, legs - black
 стол раскладной, материал: МДФ ламинированная / сталь с порошковым покрытием, цвет: столешница - орех мёдовый, опоры - черный

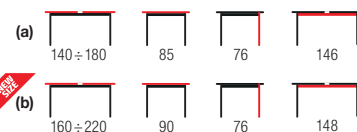

ALBON + krzesła K402 / ALBON + K402 chairs

stół rozkładany, materiał: MDF okleinowany / stal malowana proszkowo, kolor: blat - dąb sonoma / popielaty, nogi - czarny
 extension table, materiał: laminated MDF / powder coated steel, color: top - sonoma oak / grey, legs - black
 стол раскладной, материал: МДФ ламинированная / сталь с порошковым покрытием, цвет: столешница - дуб сонома / серый, ножки - черный





ALVARO + krzesła K456 / ALVARO + K456 chairs

| **stół rozkładany**, materiał: MDF + okleina naturalna / stal malowana proszkowo, kolor: blat - dąb miodowy, nogi - czarny
 | **extension table**, materiał: MDF + natural veneer / powder coated steel, color: top - honey oak, legs - black
 | **раскладной стол**, материал: МДФ + натуральный шпон / сталь с порошковым покрытием, цвет: столешница - дуб медовый, ножки - черный

ALVARO + K435



MORETTI

| **stół rozkładany**, materiał: MDF okleinowany / MDF lakierowany / stal malowana proszkowo, kolor: blat - dąb złoty / grafitowy mat, nogi - grafitowy
 | **extension table**, materiał: laminated MDF / lacquered MDF / powder coated steel, color: top - golden oak / graphite matt, legs - graphite
 | **стол раскладной**, материал: МДФ ламинированная / МДФ окрашенная / сталь с порошковым покрытием, цвет: столешница - дуб золотой / графитовый матовый, опоры - графитовый



PERONI + krzesła K475 / PERONI + K475 chairs

| **stół rozkładany**, materiał: płyta meblowa okleinowana / stal malowana proszkowo, kolor: dąb złoty - czarny
 | **extension table**, materiał: laminated chipboard / powder coated steel, color: golden oak / black
 | **раскладной стол**, материал: ламинированный ДСП / сталь с порошковым покрытием, цвет: столешница - золотой дуб - черный

PERONI + K479



VELDON + krzesła K445 / VELDON + K445 chairs

| **stół rozkładany**, materiał: MDF + okleina naturalna / stal malowana proszkowo, kolor: blat - dąb naturalny, nogi - czarny
 | **extension table**, materiał: MDF + natural veneer / powder coated steel, color: top - natural oak, legs - black
 | **раскладной стол**, материал: МДФ + натуральный шпон / сталь с порошковым покрытием, цвет: столешница - натуральный дуб, ножки - черный

VELDON + K443





PIXEL 2 + krzesła K279 / PIXEL 2 + K279 chairs

- | materiał: MDF okleinowany / stal malowana proszkowo, kolor: blat - dąb złoty, nogi - czarny
- | material: laminated MDF / powder coated steel, color: top - golden oak, legs - black
- | материал: МДФ ламинированная / сталь с порошковым покрытием, цвет: столешница - дуб золотой, опоры - черный

HERMAN + krzesła K469 / HERMAN + K469 chairs

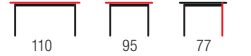
- | materiał: MDF + okleina naturalna / stal malowana proszkowo, kolor: blat - naturalny, noga - czarny
- | material: MDF + natural veneer / powder coated steel, color: top - natural, legs - black
- | материал: МДФ + натуральный шпон / сталь с порошковым покрытием, цвет: столешница - натуральная, ножка - черная

MOZAMBIK + krzesła K366 / MOZAMBIK + K366 chairs

- | materiał: MDF okleinowany / stal malowana proszkowo, kolor: blat - dąb złoty, nogi - czarny
- | material: laminated MDF / powder coated steel, color: top - golden oak, legs - black
- | материал: МДФ ламинированная / сталь с порошковым покрытием, цвет: столешница - дуб золотой, ножки - черный

MOZAMBIK + K373

LOOPER 2

- | materiał: MDF okleinowany / stal malowana proszkowo, kolor: blat - dąb złoty, nogi - czarny
- | material: laminated MDF / powder coated steel, color: top - golden oak, legs - black
- | материал: МДФ ламинированная / сталь с порошковым покрытием, цвет: столешница - золотой дуб, ножки - черный

LOOPER 2 + K377



TRIPOLIS + krzesła K379 / TRIPOLIS + K379 chairs

material: MDF okleinowany / stal malowana proszkowo / stal chromowana, kolor: blat - dąb złoty, nogi - czarny / złoty
 material: laminated MDF / powder coated steel / chrome steel, color: top - golden oak, legs - black / gold
 материал: МДФ ламинированный / сталь с порошковым покрытием / хромированная сталь, цвет: столешница - дуб золотой, ножки - черный / золотой



JACKSON

material: MDF okleinowany / rattan syntetyczny / stal malowana proszkowo, kolor: blat - dąb złoty, nogi - czarny
 material: laminated MDF / powder coated steel, color: top - golden oak, legs - black
 материал: МДФ оклеенный / синтетический ротанг / сталь с порошковым покрытием, цвет: столешница - дуб золотой, ножки - черный

JACKSON + K401



LARSON

material: MDF okleinowany / stal malowana proszkowo, kolor: blat - dąb naturalny, nogi - czarny
 material: laminated MDF / powder coated steel, color: top - natural oak, legs - black
 материал: МДФ ламинированный / сталь с порошковым покрытием, цвет: столешница - дуб натуральный, ножки - черный



ALLEGRO + krzesła K335 / ALLEGRO + K335 chairs

material: szkło / drewno lite - bukowe / stal malowana proszkowo, kolor: blat - transparentny, nogi - czarny
 material: glass / solid wood - beech / powder coated steel, color: top - transparent, legs - black
 материал: стекло / массив бука / сталь с порошковым покрытием, цвет: бесцветный, опоры - черный





BALROG okrągły + krzesła K384 / BALROG round + K384 chairs

material: MDF lakierowany / stal malowana proszkowo, kolor: blat - jasny popiel, nogi - czarny
 material: lacquered MDF / powder coated steel, color: top - light grey, legs - black
 материал: МДФ окрашенная / сталь с порошковым покрытием, цвет: столешница - светло серый, ножки - черный



BALROG 2 + krzesła K473 / BALROG 2 + K473 chairs

stół rozkładany, material: MDF lakierowany / stal malowana proszkowo, kolor: blat - jasny popiel, nogi - czarny
 extension table, material: lacquered MDF / powder coated steel, color: top - light grey, legs - black
 раскладной стол, материал: МДФ лакированный / сталь с порошковым покрытием, цвет: столешница - светло-пепельный, ноги - черный



BALROG + krzesła K402 / BALROG + K402 chairs

material: MDF lakierowany / stal malowana proszkowo, kolor: blat - jasny popiel, nogi - czarny
 material: lacquered MDF / powder coated steel, color: top - light grey, legs - black
 материал: МДФ окрашенная / сталь с порошковым покрытием, цвет: столешница - светло серый, ножки - черный

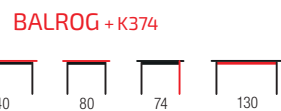

HALIFAX

material: MDF okleinowany / stal malowana proszkowo, kolor: blat - beton, nogi - czarne
 material: laminated MDF / powder coated steel, color: top - concrete, legs - black
 материал: ламинированный МДФ / окрашенная сталь, цвет: столешница - бетон, ноги - черный





WINDSOR + krzesła VELO / WINDSOR + VELO chairs

stół rozkładany, materiał: blat - płyta fornirowana, nogi - drewno lite - bukowe, kolor: blat - ciemny dąb, nogi - czarne
 extension table, material: top - veneered board, legs - solid beech wood, color: top - dark oak, legs - black
 раскладной стол, материал: столешница - ДСП, ножки - массив - бук, цвет: столешница - темный дуб, ножки - черный



LOCARNO + krzesła K431 / LOCARNO + K431 chairs

materiał: MDF + okleina naturalna / stal malowana proszkowo, kolor: blat - orzechowy, nogi - czarny
 material: MDF + natural veneer / powder coated steel, color: top - walnut, legs - black
 материал: МДФ + натуральный шпон / сталь с порошковым покрытием, цвет: столешница - орех, ножки - черный



ROCOCO + krzesła K477 / ROCOCO + K477 chairs

stół rozkładany, materiał: płyta meblowa + okleina naturalna - dębowa / MDF lakierowany / drewno lite - bukowe, kolor: blat - ciemny dąb, nogi - czarny
 extension table, material: laminated chipboard + natural veneer - oak / lacquered MDF / solid beech wood, color: top - dark oak, legs - black
 раскладной стол, материал: мебельный щит + натуральный шпон - дуб / МДФ лакированная / дерево - бук, цвет: столешница - темный дуб, ножки - черный

ROCOCO + SMART-KR



CARMELO + krzesła K396 / CARMELO + K396 chairs

materiał: MDF + okleina naturalna / stal malowana proszkowo, kolor: blat - orzechowy, noga - czarny
 material: MDF + natural veneer / powder coated steel, color: top - walnut, leg - black
 материал: МДФ + натуральный шпон / сталь с порошковым покрытием, цвет: столешница - орех, ножки - черный





DOMENICO + krzesła K482 / DOMENICO + K482 chairs

| materiał: MDF okleinowany / stal malowana, kolor: blat - orzech, nogi - orzech / złoty
 | material: laminated MDF / painted steel, color: top - walnut, legs - walnut / gold
 | материал: МДФ шпон / окрашенная сталь, цвет: столешница - орех, ножки - орех / золотый



ASHMORE + krzesła TOLEDO 2 / ASHMORE + TOLEDO 2 chairs

| materiał: szkło / drewno lite - dębowe, kolor: blat - transparentny, nogi - naturalny
 | material: glass / solid oak wood, color: top - transparent, legs - natural
 | материал: стекло / массив - дуб, цвет: столешница - прозрачный, ножки - натуральный



EMBOS + krzesła K386 / EMBOS + K386 chairs

| materiał: MDF lakierowany / stal malowana proszkowo / stal chromowana, kolor: blat - czarny, nogi - czarny / złoty
 | material: lacquered MDF / powder coated steel / chrome steel, color: top - black, legs - black / gold
 | материал: МДФ окрашенный / сталь с порошковым покрытием / хромированная сталь, цвет: столешница - черный, ножки - черный / золотой

EMBOS + K368



NICOLAS + krzesła TOLEDO 2 / NICOLAS + TOLEDO 2 chairs

| materiał: MDF + kleina naturalna / drewno lite, kolor: dąb naturalny
 | material: MDF + natural veneer / solid wood, color: natural oak
 | материал: МДФ + натуральный шпон / массив, цвет: дуб натуральный





WENANTY + krzesła WENANTY / WENANTY + WENANTY chairs

| stół rozkładany, materiał: MDF + okleina naturalna - dębowa / drewno lite - dębowe, kolor: dąb miodowy
 | extension table, material: MDF + natural oak veneer / solid wood - oak, color: honey oak
 | стол раскладной, материал: МДФ + шпон дуба натуральный / массив дуба, цвет: дуб медовый



CHARAZIAK
DESIGN



SORBUS + krzesła SORBUS / SORBUS + SORBUS chairs

| stół rozkładany, materiał: MDF + okleina naturalna - dębowa / drewno lite - bukowe, kolor: blat - dąb miodowy, nogi - grafitowy
 | extension table, material: MDF + natural oak veneer / solid wood - beech, color: top - honey oak, legs - graphite
 | стол раскладной, материал: МДФ + шпон дуба натуральный / массив бука, цвет: столешница - дуб медовый, опоры - графитовый



CHARAZIAK
DESIGN



WENANTY + krzesła K336 / WENANTY + K336 chairs

| stół rozkładany, materiał: MDF + okleina naturalna - orzechowa / drewno lite - bukowe, kolor: orzech amerykański
 | extension table, material: MDF + natural walnut veneer / solid wood - beech, color: american walnut
 | стол раскладной, материал: МДФ + шпон ореха натуральный / массив бука, цвет: орех американский



CHARAZIAK
DESIGN



SORBUS + krzesła SORBUS / SORBUS + SORBUS chairs

| stół rozkładany, materiał: MDF + okleina naturalna - dębowa / drewno lite - bukowe, kolor: blat - dąb miodowy, nogi - dąb miodowy
 | extension table, material: MDF + natural oak veneer / solid wood - beech, color: top - honey oak, legs - honey oak
 | стол раскладной, материал: МДФ + шпон дуба натуральный / массив бука, цвет: столешница - дуб медовый, опоры - дуб медовый



CHARAZIAK
DESIGN



ROIS + krzesła ROIS / ROIS + ROIS chairs

| stół rozkładany, materiał: blat - MDF + okleina naturalna, nogi - drewno lite bukowe, kolor: dąb miodowy
 | extension table, material: top - MDF + natural veneer, legs - solid beech wood, color: honey oak
 | раскладной стол, материал: столешница - МДФ + натуральный шпон, ноги - массив бука, цвет: медовый дуб



CHARAZIAK
DESIGN



SORBUS + krzesła CLARION / SORBUS + CLARION chairs

| stół rozkładany, materiał: MDF + okleina naturalna - dębowa / drewno lite - bukowe, kolor: blat - biały, nogi - biały
 | extension table, material: MDF + natural oak veneer / solid wood - beech, color: top - white, legs - white
 | стол раскладной, материал: МДФ + шпон дуба натуральный / массив бука, цвет: столешница - белый, опоры - белый



CHARAZIAK
DESIGN



WINDSOR + krzesła VELO / WINDSOR + VELO chairs

| stół rozkładany, materiał: blat - płyta formowana, nogi - drewno lite - bukowe, kolor: blat - ciemny dąb, nogi - biały
 | extension table, material: top - veneered board, legs - solid beech wood, color: top - dark oak, legs - white
 | раскладной стол, материал: столешница - ДСП, ножки - массив - бук, цвет: столешница - темный дуб, ножки - белый

WINDSOR + VERDI



FLORIAN + krzesła MARINO / FLORIAN + MARINO chairs

| stół rozkładany, materiał: płyta meblowa okleinowana / MDF okleinowany, kolor: blat - biały, nogi - biały
 | extension table, material: laminated chipboard / laminated MDF, color: top - white, legs - white
 | стол раскладной, материал: шпонированный мебельный щит / шпонированный МДФ, цвет: столешница - белый, ножки - белый

FLORIAN + CLARION





MOZART + krzesła VERDI / MOZART + VERDI chairs

| stół rozkładany, materiał: blat - płyta MDF okleinowana + obrzeża ABS, nogi - drewno lite bukowe, kolor: biały
 | extension table, material: top - laminated MDF + ABS edges, legs - solid beech wood, color: white
 | стол раскладной, материал: столешница - МДФ ламинированная + кромка ABS, ноги - массив бука, цвет: белый

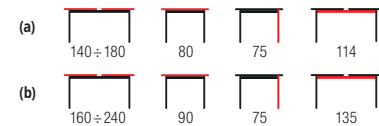

GLOSTER + krzesła BARKLEY / GLOSTER + BARKLEY chairs

| materiał: blat - MDF lakierowany, nogi - drewno lite kauczukowe, kolor: biały
 | material: top - lacquered MDF, legs - solid rubber wood, color: white
 | материал: столешница - МДФ окрашенная, ноги - массив дерева гевеи, цвет: белый



RINGO + krzesła VELO / RINGO + VELO chairs

| stół rozkładany, materiał: płyta meblowa okleinowana / MDF okleinowany, kolor: biały
 | extension table, material: laminated chipboard / laminated MDF, color: white
 | раскладной стол, материал: ламинированная ДСП / МДФ ламинированная, цвета: белый

RINGO + K419



JOSEPH + krzesła VERDI / JOSEPH + VERDI chairs

| stół rozkładany, materiał: MDF lakierowany / drewno lite, kolor: biały
 | extension table, material: lacquered MDF / solid wood, color: white
 | стол раскладной, материал: МДФ окрашенный / массив, цвет: белый

JOSEPH + BAROCK



NEW



BRANDON + krzesła K519 / BRANDON + K519 chairs

stół rozkładany
 materiał: płyta meblowa laminowana
 kolor: dąb wotan - czarny
 extension table
 materiał: laminated chipboard
 color: wotan oak / black
 раскладной стол
 материал: ламинированная ДСП
 цвет: дуб вотан / черный

160 ÷ 200 90 77



K493



K519





DOLOMIT + krzesła K459 / DOLOMIT + K459 chairs

stół rozkładany, materiał: płyta meblowa okleinowana, kolor: dąb wotan - czarny
 extension table, material: laminated chipboard, color: wotan oak / black
 раскладной стол, материал: шпонированный мебельный щит, цвет: дуб вотан - черный

DOLOMIT + K471



dąb craft / craft oak / дуб крафт
 dąb craft / czarny / craft oak / black / дуб крафт / черный
 dąb craft / biały / craft oak / white / дуб крафт / белый

TIAGO kwadrat + krzesła ENDO / TIAGO square + ENDO chairs

stół rozkładany, materiał: płyta meblowa laminowana / MDF laminowany, kolor: blat - dąb craft, nogi - dąb craft, czarny lub biały
 extension table, material: laminated chipboard / laminated MDF, color: top - craft oak, legs - craft oak, black, white
 раскладной стол, материал: ламинированная ДСП / ламинированный МДФ, цвет: столешница - дуб крафт, ножки - дуб крафт, черный или белый



XARELTO + krzesła K461 / XARELTO + K461 chairs

stół rozkładany, materiał: płyta meblowa okleinowana, kolor: dąb wotan - czarny lub dąb lancelot - biały
 extension table, material: laminated chipboard, color: wotan oak / black, lancelot oak / white
 стол раскладной, материал: шпонированный мебельный щит, цвет: дуб вотан - черный или дуб ланселот / белый

XARELTO + DIEGO 3



RUBEN + krzesła DIEGO 2 / RUBEN + DIEGO 2 chairs

stół rozkładany, materiał: płyta meblowa okleinowana / drewno lite - bukowe, kolor: blat - dąb artisan, nogi - czarny
 extension table, material: laminated chipboard / solid beech wood, color: top - artisan oak, legs - black
 раскладной стол, материал: плита мебельная ламинированная / массив - бук, цвет: столешница - дуб артизан, ножки - черный

RUBEN + TOLEDO 3





GREG + krzesła K422 / GREG + K422 chairs

stół rozkładany, materiał: płyta meblowa okleinowana, kolor: dąb wotan - czarny
 extension table, material: laminated chipboard, color: wotan oak / black
 раскладной стол, материал: ламинированная ДСП, цвет: дуб вотан - черный

GREG + K401



GINO + krzesła K488 / GINO + K488 chairs

stół rozkładany, materiał: płyta meblowa okleinowana, kolory: blat - dąb wotan, nogi - czarny, blat - dąb sonoma, nogi - dąb sonoma lub blat - biały, nogi - biały, blat - dąb craft, nogi - dąb craft
 extension table, material: laminated chipboard, color: top - wotan oak, legs - black, top - sonoma oak, legs - sonoma oak, top - white, legs - white, top - craft oak, legs - craft oak
 стол раскладной, материал: шпонированный мебельный щит, цвет: столешница - дуб вотан, ножки - черный, столешница - дуб сонома, ножки - дуб сонома, столешница - белый, ножки - белый, столешница - дуб крафт, ножки - дуб крафт



COBALT

materiał: płyta meblowa okleinowana, kolor: dąb wotan - czarny
 material: laminated chipboard, color: wotan oak / black
 материал: ламинированная ДСП, цвет: дуб вотан - черный



FLORIAN + krzesła MARINO / FLORIAN + MARINO chairs

stół rozkładany, materiał: płyta meblowa okleinowana / MDF okleinowany, kolor: blat - dąb artisan, nogi - czarny
 extension table, material: laminated chipboard / laminated MDF, color: top - artisan oak, legs - black
 стол раскладной, материал: шпонированный мебельный щит / шпонированный МФД, цвет: столешница - дуб артизан, ножки - черный



NEW COLOR

NEW COLOR

NEW



LAMELLO + krzesła K518 / LAMELLO + K518 chairs

stół rozkładany
 materiał: płyta meblowa laminowana
 kolor: blat - dąb artisan, nogi - dąb artisan / czarny
 extension table
 materiał: laminated chipboard
 color: top - artisan oak, legs - artisan oak / black
 раскладной стол
 материал: ламинированная ДСП
 цвет: столешница - дуб ручной работы, ножки - дуб ручной работы / черный

130 ÷ 180 80 76



K518



K520



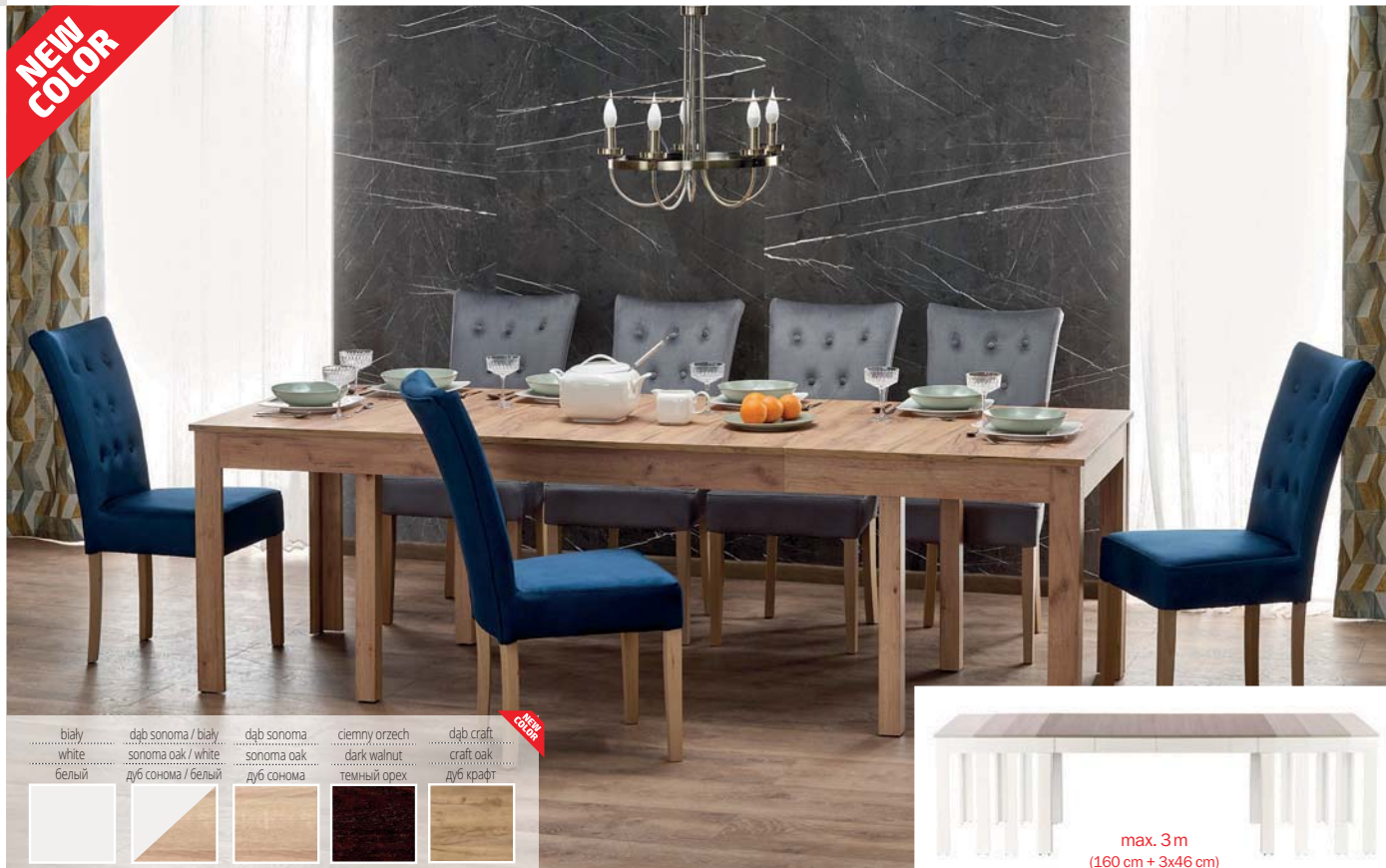

SEWERYN + krzesła VERMONT / SEWERYN + VERMONT chairs

stół rozkładany, materiał: blat - płyta MDF laminowana, na obrzeżach ABS, nogi - MDF laminowany
 kolory: biały, dąb sonoma, ciemny orzech, dąb sonoma / biały lub dąb craft
 extension table, materiał: top - laminated MDF board, ABS plastic on edges, legs - laminated MDF, colors: white, sonoma oak / white, sonoma oak, dark walnut, craft oak
 стол раскладной, материал: столешница - плита МДФ ламинированная, кромка ПВХ, ножки - МДФ ламинированный, цвета: белый, дуб сонома / белый, дуб сонома, темный орех, дуб крафт

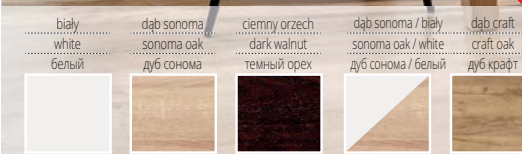

MAURCY + krzesła K503 / MAURCY + K503 chairs

stół rozkładany, materiał: blat - płyta meblowa laminowana, na obrzeżach ABS, nogi - MDF laminowany
 kolory: biały, dąb sonoma, ciemny orzech, dąb sonoma / biały lub dąb craft
 extension table, materiał: top - laminated chipboard, legs - laminated MDF, ABS plastic on edges, colors: white, sonoma oak, dark walnut, sonoma oak / white, craft oak
 стол раскладной, материал: столешница - ламинированное ДСП, кромка ПВХ, ножки - МДФ ламинированный, цвета: белый, дуб сонома, темный орех, дуб сонома/белый, дуб крафт

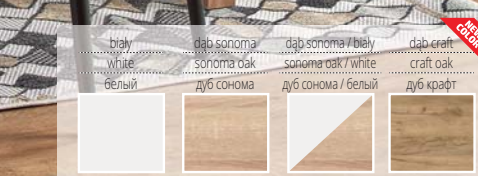
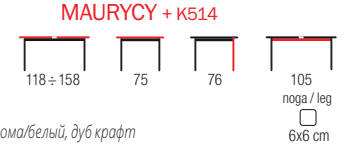

KSAWERY + krzesła K514 / KSAWERY + K514 chairs

materiał: blat - płyta meblowa laminowana, na obrzeżach ABS, nogi - MDF laminowany, kolory: biały, dąb sonoma, dąb sonoma / biały lub dąb craft
 materiał: top - laminated chipboard, ABS plastic on edges, legs - laminated MDF, color: white, sonoma oak, sonoma oak / white, craft oak
 материал: столешница - ламинированное ДСП, кромка ПВХ, ножки - МДФ ламинированный, цвет: белый, дуб соном или дуб сонома / белый, дуб крафт

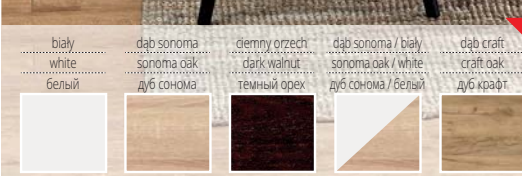
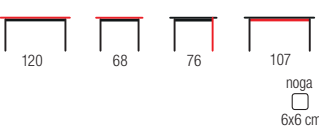

GRACJAN + krzesła K512 / GRACJAN + K512 chairs

stół rozkładany, materiał: blat - płyta meblowa laminowana, na obrzeżach ABS, nogi - MDF laminowany
 kolory: biały, dąb sonoma, ciemny orzech, dąb sonoma / biały, dąb craft
 extension table, materiał: top - laminated chipboard, ABS plastic on edges, legs - laminated MDF, colors: white, sonoma oak, dark walnut, sonoma oak / white, craft oak
 стол раскладной, материал: столешница - ламинированное ДСП, кромка ПВХ, ножки - МДФ ламинированный, цвет: белый, дуб сонома, темный орех, дуб крафт





RINGO + krzesła K490 / RINGO + K490 chairs

stół rozkładany, materiał: płyta meblowa okleinowana / MDF okleinowany, kolor: dąb craft lub dąb craft / biały
 extension table, materiał: laminated chipboard / laminated MDF, color: craft oak, craft oak / white
 раскладной стол, материал: ламинированная ДСП / МФД ламинированная, цвет: дуб крафт или дуб крафт / белый

RINGO + K490



TIAGO + krzesła K282 / TIAGO + K282 chairs

stół rozkładany, materiał: blat - płyta meblowa laminowana, nogi - drewno lite bukowe, kolory: dąb lancetol / biały lub dąb sonoma / biały
 extension table, materiał: top - laminated chipboard, legs - solid beech wood, colors: lancelot oak / white, sonoma oak / white
 стол раскладной, материал: столешница - ДСП ламинированная, ноги - массив бука, цвета: дуб ланцелот / белый или дуб сонома / белый

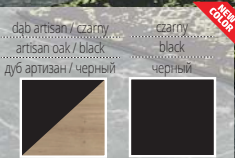

RINGO + krzesła CLARION 2 / RINGO + CLARION 2 chairs

stół rozkładany, materiał: płyta meblowa okleinowana / MDF okleinowany, kolory: czarny, dąb artisan / czarny
 extension table, materiał: laminated chipboard / laminated MDF, colors: black, artisan oak / black
 раскладной стол, материал: ламинированная ДСП / МФД ламинированная, цвета: черный или дуб артизан / черный

RINGO + TOLEDO 3



TIAGO 2

stół rozkładany, materiał: blat - płyta meblowa laminowana, na obrzeżach ABS, nogi - MDF laminowany, kolor: biały, dąb craft, dąb craft / biały
 extension table, materiał: top - laminated chipboard, ABS plastic on edges, legs - laminated MDF, color: white, craft oak, craft oak / white
 стол раскладной, материал: столешница - ДСП ламинированная, кромка ПВХ, опоры - МФД ламинированная, цвет: белый, дуб крафт, дуб крафт / белый

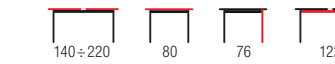



BRADLEY + krzesła K282 / BRADLEY + K282 chairs

stół rozkładany, materiał: MDF okleinowany / drewno lite - bukowe, kolor: blat - biały mat, nogi - dąb lefkas
 extension table, materiał: laminated MDF / solid wood - beech, color: top - white, legs - lefkas oak
 стол раскладной, материал: МДФ ламинированный / массив - бук, цвет: столешница - белый матовый, ножки - дуб лэфкас

BRADLEY + K285



STING

materiał: MDF okleinowany / stal malowana proszkowo, kolor: blat - dąb złoty, noga - biały
 material: laminated MDF / powder coated steel, color: top - golden oak, legs - white
 материал: МДФ оклеенный / сталь с порошковым покрытием, цвет: столешница - золотой дуб, ножки - белый



BARRET + krzesła K285 / BARRET + K285 chairs

stół rozkładany, materiał: MDF okleinowany / drewno lite - bukowe, kolor: blat - biały mat, nogi - dąb lefkas
 extension table, materiał: laminated MDF / solid wood - beech, color: top - white, legs - lefkas oak
 стол раскладной, материал: МДФ ламинированный / массив - бук, цвет: столешница - белый матовый, ножки - дуб лэфкас

BARRET + K282



LEONARDO + krzesła BERGAMO / LEONARDO + BERGAMO chairs

stół rozkładany, materiał: blat - płyta laminowana / płyta fornirowana, nogi - MDF laminowany, kolor: blat - dąb miodowy, nogi - biały
 extension table, materiał: top - laminated / veneered board, legs - laminated MDF, color: top - honey oak, legs - white
 стол раскладной, материал: столешница - ламинированная ДСП + шпон, nogi - МДФ высокий глянец, цвет: столешница - дуб медовый, nogi - белые





RUBEN + krzesła BUGGI / RUBEN + BUGGI chairs

- stół rozkładany, materiał: płyta meblowa okleinowana / drewno lite - bukowe, kolor: blat - biały mat, nogi - dąb miodowy
- extension table, materiał: laminated chipboard / solid wood - beech, color: top - white matt, legs - honey oak
- стол раскладной, материал: ДСП ламинированная / массив - бук, цвет: столешница - белый матовый, ножки - медовый дуб



dąb san remo / biały
san remo oak / white
дуб сан ремо / белый

dąb miodowy / biały
honey oak / white
дуб медовый / белый

EDWARD + krzesła K285 / EDWARD + K285 chairs

- stół rozkładany, materiał: MDF lakierowany / MDF okleinowany / stal malowana, kolory: blat - biały / dąb san remo, nogi - dąb san remo lub blat - biały / dąb miodowy, nogi - dąb miodowy
- extension table, materiał: lacquered MDF / laminated MDF / painted steel, colors: top - white / san remo oak, legs - san remo oak; top - white / honey oak, legs - honey oak
- стол раскладной, материал: окрашенный МДФ / ламинированный МДФ / окрашенная сталь, цвета: столешница - белый / дуб сан ремо, ноги - дуб сан ремо или столешница - белый / дуб медовый, ножек - дуб медовый



PROMETHEUS okrągły + krzesła K201 / PROMETHEUS round + K201 chairs

- materiał: MDF lakierowany / stal malowana / drewno lite - bukowe, kolor: blat - biały mat, nogi - buk
- materiał: lacquered MDF / painted steel / solid wood - beech, color: top - white matt, legs - beech
- материал: окрашенный МДФ / окрашенная сталь / массив бука, цвет: столешница - белый матовый, ножки - бук

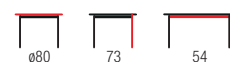

CALIBER + krzesła K247 / CALIBER + K247 chairs

- stół rozkładany, materiał: MDF lakierowany / MDF okleinowany / stal malowana, kolor: blat - biały mat / dąb san remo, nogi - naturalny
- extension table, materiał: lacquered MDF / laminated MDF / painted steel, color: top - white matt / san remo oak, legs - natural
- стол раскладной, материал: лакированная МДФ / ламинированная МДФ / окрашенная сталь, цвет: столешница - белый матовый / дуб сан ремо, ноги - натуральный





FRYDERYK 160/240 + krzesła GERARD 3 / FRYDERYK 160/240 + GERARD 3 chairs

| **stół rozkładany** (prowadnica metalowa + rolka), materiał: blat - płyta MDF laminowana, nogi - drewno lite (bukowe), kolory: biały, dąb craft lub ciemny orzech
 | **extension table** (metal fence + roller), materiał: top - laminated MDF board, legs - solid beech wood, color: white, craft oak, dark walnut
 | **stół składany** (metalliczna naprowadzająca + rolki), materiał: stołewnica - płyta MDF laminowana, nogi - masiw buk, kolor: biały, dąb craft lub ciemny orzech



ARGUS + krzesła K187 / ARGUS + K187 chairs

| materiał: szkło / stal malowana, kolor: blat - mleczny, nogi - biały
 | materiał: szkło / malowana stal, kolor: blat - mleczny, nogi - biały
 | materiał: szkło / malowana stal, kolor: blat - mleczny, nogi - biały



WILLIAM + krzesła VERDI / WILLIAM + VERDI chairs

| **stół rozkładany**, materiał: blat - płyta MDF + okleina naturalna, nogi - drewno lite, kolory: biały lub orzech
 | **extension table**, materiał: top - MDF board + natural veneer, legs - solid wood, colors: white, walnut
 | **stół składany**, materiał: stołewnica - płyta MDF + naturalny szпон, nogi - masiw giewe, kolor: biały lub orzech

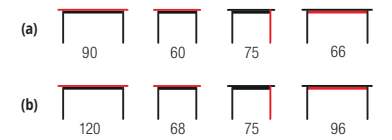
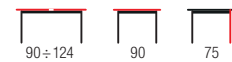

MODEX + krzesła K155 / MODEX + K155 chairs

| materiał: płyta meblowa okleinowana grubość 32 mm / stal chromowana, kolor: biały mat lub dąb wotan
 | materiał: laminated chipboard thickness 32 mm / chrome steel, color: white matt wotan oak
 | materiał: płyta meblowa laminowana grubość 32 mm / stal chromowana, kolor: biały mat lub dąb wotan

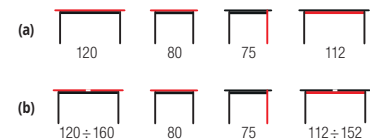

RONALD + krzesła K104 / RONALD + K104 chairs

| **stół rozkładany**, materiał: MDF lakierowany, kolor: MDF - biały
 | **extension table**, materiał: lakierowany MDF, kolor: MDF - biały
 | **stół składany**, materiał: malowany MDF, kolor: MDF - biały

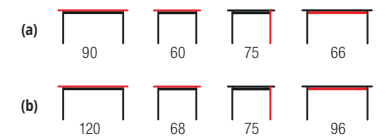

MODEX 2 + krzesła K453 / MODEX 2 + K453 chairs

| materiał: płyta meblowa okleinowana grubość 32 mm / stal malowana proszkowo, kolor: biały mat lub dąb wotan
 | materiał: laminated chipboard thickness 32 mm / powder coated steel, color: white matt, wotan oak
 | materiał: płyta meblowa laminowana grubość 32 mm / stal z proszkowym powłoką, kolor: biały mat lub dąb wotan



**LOGAN**

| **stół rozkładany**, materiał: szkło / stal chromowana, kolor: blat - czarny
 | **extension table**, materiał: glass / chrome steel, color: top - black
 | **стол раскладной**, материал: стекло / хромированная сталь, цвет: столешница - молочный или черный

**WALTER 2 + krzesła K85 / WALTER 2 + K85 chairs**

| materiał: szkło / stal nierdzewna, kolor: blat - czarny
 | materiał: glass / stainless steel, color: top - black
 | материал: стекло/нержавеющая сталь, цвет: столешница - черный

**LOGAN 2**

| **stół rozkładany**, materiał: szkło / stal chromowana, kolor: blat - popiel lub biały
 | **extension table**, materiał: glass / chrome steel, color: top - grey, white
 | **стол раскладной**, материал: стекло / хромированная сталь, цвет: столешница - серый или белый

**OMAR**

| materiał: MDF lakierowany / stal chromowana, kolor: MDF - biały
 | materiał: lacquered MDF / chrome steel, color: MDF - white
 | материал: окрашенный МДФ / хромированная сталь, цвет: МДФ - белый

**ALSTON**

| **stół rozkładany**, materiał: szkło / stal malowana, kolor: blat - beżowy, nogi - biały
 | **extension table**, materiał: glass / painted steel, color: top - beige, legs - white
 | **стол раскладной**, материал: стекло / окрашенная сталь, цвет: столешница - бежевый, ноги - белый

**CYRYL**

| materiał: szkło / stal chromowana / marmur, kolor: blat - bezbarwny
 | materiał: glass / chrome steel / marble, color: top - transparent
 | материал: стекло / хромированная сталь / мрамор, цвет: столешница - бесцветный

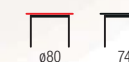



KENT

stół rozkładany, materiał: szkło / stal malowana
 kolor: blat - czarny
 extension table, material: glass / painted steel
 color: top - black
 стол раскладной, материал: стекло / окрашенная сталь, цвет: столешница - черный

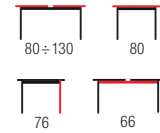

KENT

stół rozkładany, materiał: szkło / stal chromowana, kolor: blat - popiel
 extension table, material: glass / chrome steel, color: top - grey
 стол раскладной, материал: стекло / хромированная сталь
 цвет: столешница - серый

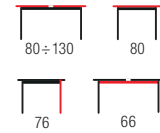

Zestaw JASPER stół + 4 krzesła / JASPER set table + 4 chairs

materiał: szkło / stal malowana proszkowo, kolor: czarny - popielaty
 material: glass / powder coated steel, color: black / grey
 материал: стекло / сталь с порошковым покрытием, цвет: черный / серый

NEW



CORWIN BIS

materiał: szkło / stal chromowana, kolor: blat - bezbarwny
 material: glass / chrome steel, color: top - transparent
 материал: стекло / хромированная сталь, цвет: столешница - бесцветный



Zestaw KABIR kwadrat stół + 2 krzesła / KABIR square set table + 2 chairs

materiał: MDF okleinowany / stal malowana proszkowo, kolor: blat - dąb san remo, nogi - czarny
 material: laminated MDF / powder coated steel, color: top - san remo oak, legs - black
 материал: ламинированная МДФ / окрашенная сталь, цвет: столешница - дуб сан ремо, ноги - черный



CRISTAL

materiał: szkło / stal nierdzewna, kolor: blat - bezbarwno-mleczny
 material: glass / stainless steel, color: top - transparent / milky
 материал: стекло / нержавеющая сталь, цвет: столешница - бесцветно-молочный



Zestaw BOLIVAR stół + 6 krzesel / BOLIVAR set table + 6 chairs

materiał: MDF okleinowany / stal malowana proszkowo, kolor: dąb złoty - czarny
 material: laminated MDF / powder coated steel, color: golden oak / black
 материал: ламинированная МДФ / окрашенная сталь, цвет: дуб золотой / черный

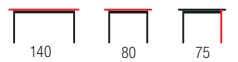
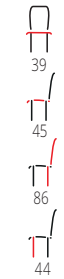

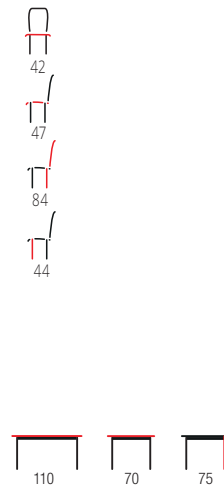

Zestaw NEW STARTER 2 stół + 4 krzesła / NEW STARTER 2 set table + 4 chairs

material: blat - MDF + okleina naturalna, stelaże - drewno lite, siedziska - tapicerka, kolor: espresso
 material: table top - MDF + natural veneer, frames - solid wood, seats of chairs - upholstery, color: espresso
 материал: столешница - МДФ + шпон, каркас - массив, сиденья - ткань, цвет: эспрессо



Zestaw MALCOLM stół + 4 krzesła / MALCOLM set table + 4 chairs

material: blat - płyta komórkowa okleinowana, siedziska krzesel - płyta MDF okleinowana, stelaże stół i krzesła - stal malowana proszkowo, kolor: blat - dąb sonoma lub wenge
 material: table top - laminated cell board, seats of chairs - laminated MDF, frames: table and chairs - powder coated steel, color: top - sonoma oak, wenge
 материал: столешница: плита сотовая ламинированная МДФ, сиденья стульев - ламинированный МДФ, каркас: стол и стулья сталь окрашенная, цвет: столешница - дуб сонома / серый или венге



Zestaw CORDOBA stół + 4 krzesła / CORDOBA set table + 4 chairs

material: MDF + okleina naturalna / tkanina, kolor: drewno - jasny dąb, tapicerka - mokate
 material: MDF + natural veneer / cloth, color: wood - light oak / upholstery - mokate
 материал: МДФ + шпон натуральный / ткань, цвет: дерево - светло-дуб / ткань - мокате



Zestaw FAUST stół + 4 krzesła / FAUST set table + 4 chairs

material: stal malowana proszkowo / MDF okleinowany, kolor: blat - dąb sonoma
 material: powder coated steel / laminated MDF, color: top - sonoma oak
 материал: сталь окрашенная / МДФ ламинированный, цвет: столешница - дуб сонома



Zestaw NATANIEL stół + 4 krzesła / NATANIEL set table + 4 chairs

material: blat i siedziska - płyta MDF okleinowana, stelaże - stal malowana proszkowo, kolor: blat - orzech
 material: table top and seats of chairs - laminated MDF, frames - powder coated steel, color: top - walnut
 материал: столешница и сиденья - ламинированный МДФ, каркас - окрашенная сталь, цвет: столешница - орех



Zestaw LANCE stół + 2 krzesła / LANCE set table + 2 chairs

material: blat i siedziska - płyta MDF okleinowana, stelaże - stal malowana proszkowo, kolor: blat - dąb sonoma, biały lub wenge
 material: table top and seats of chairs - laminated MDF, frames - powder coated steel, color: top - sonoma oak, white, wenge
 материал: столешница и сиденья - ламинированный МДФ, каркас - окрашенная сталь, цвет: столешница - дуб сонома, белый или венге

NEW



BORNEO

materiał: płyta meblowa laminowana / MDF laminowany / płyta HDF laminowana / polipropylen
 kolor: dąb artisan - naturalny
 material: laminated chipboard / laminated MDF / laminated HDF board / polypropylene
 color: artisan oak / natural
 материал: ламинированная ДСП / ламинированный МДФ / ламинированная ДВП повышенной плотности / полипропилен
 цвет: дуб артисан / натуральный

BORNEO KM-1

komoda, wymiary: 160/40/85 cm
 chest, dimensions: 160/40/85 cm
 комод, размеры: 160/40/85 см

BORNEO KM-2

komoda, wymiary: 80/40/85 cm
 chest, dimensions: 80/40/85 cm
 комод, размеры: 80/40/85 см

BORNEO REG-1

regal, wymiary: 80/40/173 cm
 regal, dimensions: 80/40/173 cm
 стеллаж, размеры: 80/40/173 см

BORNEO LAW-1

ława, wymiary: 120/60/41 cm
 coffee table, dimensions: 120/60/41 cm
 журнальный стол, размеры: 120/60/41 см

BORNEO LOZ-160

łóżko, wymiary: 165/205/100 cm
 bed, dimensions: 165/205/100 cm
 кровать, размеры: 165/205/100 см

BORNEO RTV-1

stolik RTV, wymiary: 150/40/45 cm
 TV-stand, dimensions: 150/40/45 cm
 тумба под ТВ, размеры: 150/40/45 см

BORNEO S-1

szafa, wymiary: 80/57/200 cm
 wardrobe, dimensions: 80/57/200 cm
 шкаф, размеры: 80/57/200 см

BORNEO SN-1

szafka nocna, wymiary: 50/34/52 cm
 night stand, dimensions: 50/34/52 cm
 тумбочка прикроватная, размеры: 50/34/52 см



BORNEO S-1



BORNEO KM-2



BORNEO RTV-1



BORNEO LAW-1



BORNEO KM-1



BORNEO LOZ-160



BORNEO SN-1



BORNEO REG-1



NEW



BALI

materiał: płyta meblowa laminowana / MDF laminowany / płyta HDF laminowana
 kolor: czarny - naturalny
 material: laminated chipboard / laminated MDF / laminated HDF board
 color: black / natural
 материал: ламинированная ДСП / ламинированный МДФ / ламинированная ДВП повышенной плотности
 цвет: черный / натуральный

BALI KM-1

komoda, wymiary: 81/40/85 cm
 chest, dimensions: 81/40/85 cm
 комод, размеры: 81/40/85 см

BALI KM-2

komoda, wymiary: 120/40/85 cm
 chest, dimensions: 120/40/85 cm
 комод, размеры: 120/40/85 см

BALI REG-1

regal, wymiary: 81/40/173 cm
 regal, dimensions: 81/40/173 cm
 стеллаж, размеры: 81/40/173 см

BALI LAW-1

ława, wymiary: 110/60/45 cm
 coffee table, dimensions: 110/60/45 cm
 журнальный стол, размеры: 110/60/45 см

BALI RTV-1

stolik RTV, wymiary: 160/40/55 cm
 TV-stand, dimensions: 160/40/55 cm
 тумба под ТВ, размеры: 160/40/55 см

BALI S-1

szafa, wymiary: 81/55/200 cm
 wardrobe, dimensions: 81/55/200 cm
 шкаф, размеры: 81/55/200 см

① FODEN



BALI S-1



BALI RTV-1



BALI LAW-1



BALI KM-2



BALI KM-1



BALI REG-1



BULLET

materiał: płyta meblowa laminowana / MDF laminowany / polipropylen
 kolor: czarny - złoty
 material: laminated chipboard / laminated MDF / polypropylene
 color: black / gold
 материал: ламинированная ДСП / ламинированный МДФ / полипропилен
 цвет: черный / золото

BULLET KM-1

komoda, wymiary: 155/41/73 cm
 chest, dimensions: 155/41/73 cm
 комод, размеры: 155/41/73 см

BULLET KM-2

komoda, wymiary: 80/41/105 cm
 chest, dimensions: 80/41/105 cm
 комод, размеры: 80/41/105 см

BULLET W-1

witryna, wymiary: 55/41/185 cm
 display cabinet, dimensions: 55/41/185 cm
 витрина, размеры: 55/41/185 см

BULLET LAW-1

ława, wymiary: 92/50/43 cm
 coffee table, dimensions: 92/50/43 cm
 журнальный стол, размеры: 92/50/43 см

BULLET RTV-1

stolik RTV, wymiary: 180/41/58 cm
 TV-stand, dimensions: 180/41/58 cm
 тумба под ТВ, размеры: 180/41/58 см



BULLET RTV-1



BULLET W-1



BULLET LAW-1



BULLET KM-1



BULLET KM-2



ASENSIO

material: płyta meblowa laminowana / MDF laminowany / polipropylen
 kolor: jasny popiel - czarny
 material: laminated chipboard / laminated MDF / polypropylene
 color: light grey / black
 материал: ламинированная ДСП / ламинированный МДФ / полипропилен
 цвет: светло-серый / черный

ASENSIO KM-1

komoda, wymiary: 150/42/81 cm
 chest, dimensions: 150/42/81 cm
 комод, размеры: 150/42/81 см

ASENSIO KM-2

komoda, wymiary: 100/42/110 cm
 chest, dimensions: 100/42/110 cm
 комод, размеры: 100/42/110 см

ASENSIO RTV-1

stolik RTV, wymiary: 180/42/57 cm
 TV-stand, dimensions: 180/42/57 cm
 тумба под ТВ, размеры: 180/42/57 см

ASENSIO W-1

witryna, wymiary: 50/42/180 cm
 display cabinet, dimensions: 50/42/180 cm
 витрина, размеры: 50/42/180 см

ASENSIO LAW-1

ława, wymiary: 110/60/48 cm
 coffee table, dimensions: 110/60/48 cm
 журнальный стол, размеры: 110/60/48 см



ASENSIO LAW-1



ASENSIO RTV-1



ASENSIO W-1



ASENSIO KM-1

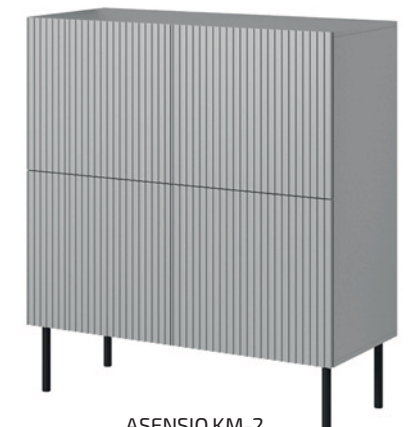

ASENSIO KM-2



① VICTUS

MURANO

material: MDF okleinowany / płyta meblowa okleinowana / stal malowana proszkowo
 kolor: dąb artisan - czarny
 material: laminated MDF / laminated chipboard / powder coated steel
 color: artisan oak / black
 материал: шпонированный МДФ / шпонированный мебельный щит / сталь с порошковым покрытием
 цвет: ремесленный дуб - черный

MURANO KM-1

komoda, wymiary: 160/40/86 cm
 chest, dimensions: 160/40/86 cm
 комод, размеры: 160/40/86 см

MURANO KM-2

komoda, wymiary: 80/40/86 cm
 chest, dimensions: 80/40/86 cm
 комод, размеры: 80/40/86 см

MURANO KM-3

komoda, wymiary: 100/40/156 cm
 chest, dimensions: 100/40/156 cm
 комод, размеры: 100/40/156 см

MURANO LAW-1

ława, wymiary: 110/60/46 cm
 coffee table, dimensions: 110/60/46 cm
 журнальный стол, размеры: 110/60/46 см

MURANO RTV-1

stolik RTV, wymiary: 150/40/61 cm
 TV-stand, dimensions: 150/40/61 cm
 тумба под ТВ, размеры: 150/40/61 см

MURANO S-1

szafa, wymiary: 80/53/205 cm
 wardrobe, dimensions: 80/53/205 cm
 шкаф, размеры: 80/53/205 см



MURANO S-1



MURANO LAW-1



MURANO RTV-1



MURANO KM-1



MURANO KM-2



MURANO KM-3



RANDOM RTV-180K



RANDOM KM-1



RANDOM KM-2

RANDOM

material: MDF okleinowany / płyta meblowa okleinowana / polipropylen
 kolor: dąb wotan - czarny
 material: laminated MDF / laminated chipboard / polypropylene
 color: wotan oak / black
 материал: шпонированный МДФ / шпонированный мебельный щит / полипропилен
 цвет: дуб вотан - черный

RANDOM KM-1

komoda, wymiary: 160/40/82 cm
 chest, dimensions: 160/40/82 cm
 комод, размеры: 160/40/82 см

RANDOM KM-2

komoda, wymiary: 100/40/95 cm
 chest, dimensions: 100/40/95 cm
 комод, размеры: 100/40/95 см

RANDOM RTV-1

stolik RTV, wymiary: 150/40/47 cm
 TV-stand, dimensions: 150/40/47 cm
 тумба под ТВ, размеры: 150/40/47 см

RANDOM RTV-2

stolik RTV, wymiary: 180/40/52 cm
 TV-stand, dimensions: 180/40/52 cm
 тумба под ТВ, размеры: 180/40/52 см

RANDOM RTV-3

stolik RTV, wymiary: 200/40/52 cm
 TV-stand, dimensions: 200/40/52 cm
 тумба под ТВ, размеры: 200/40/52 см

RANDOM P-1

półka wisząca, wymiary: 150/20/25 cm
 hanging shelf, dimensions: 150/20/25 cm
 подвесная полка, размеры: 150/20/25 см

RANDOM P-2

półka wisząca, wymiary: 180/20/25 cm
 hanging shelf, dimensions: 180/20/25 cm
 подвесная полка, размеры: 180/20/25 см

RANDOM S-1

szafa, wymiary: 90/55/182 cm
 wardrobe, dimensions: 90/55/182 cm
 шкаф, размеры: 90/55/182 см

RANDOM RTV-180K

stolik RTV z kominkiem elektrycznym, wymiary: 180/40/52 cm
 TV stand with electric fireplace, dimensions: 180/40/52 cm
 тумба под ТВ с электрическим камином, размеры: 180/40/52 см



RANDOM W-1



RANDOM RTV-1



RANDOM RTV-2



RANDOM RTV-3



RANDOM S-1



RANDOM P-2



RANDOM P-1



RANDOM LAW-1



CHARAZIAK
DESIGN



SMART KM-1

SMART

materiał: MDF + okleina naturalna - dębowa / płyta meblowa + okleina naturalna - dębowa / stal malowana proszkowo
 kolor: dąb naturalny - czarny
 materiał: MDF + natural oak veneer / chipboard + natural oak veneer / powder coated steel
 color: natural oak / black
 материал: МДФ + натуральный шпон - дуб / мебельный щит + натуральный шпон - дуб / сталь с порошковым покрытием
 цвет: натуральный дуб - черный

SMART REG-1

regal, wymiary: 97/37/196 cm
 regal, dimensions: 97/37/196 cm
 стеллаж, размеры: 97/37/196 см

SMART REG-2

regal, wymiary: 117/37/153 cm
 regal, dimensions: 117/37/153 cm
 стеллаж, размеры: 117/37/153 см

SMART KM-1

komoda, wymiary: 167/44/93 cm
 chest, dimensions: 167/44/93 cm
 комод, размеры: 167/44/93 см

SMART RTV-1

stolik RTV, wymiary: 167/44/59 cm
 TV-stand, dimensions: 167/44/59 cm
 тумба под ТВ, размеры: 167/44/59 см

SMART B-1

biurko, wymiary: 117/59/76 cm
 desk, dimensions: 117/59/76 cm
 письменный стол, размеры: 117/59/76 см

SMART-ST

stół, wymiary: 170+250/100/76 cm
 table, dimensions: 170+250/100/76 cm
 стол, размеры: 170+250/100/76 см

SMART-KR

krzesło, wymiary: 50/53/82 cm
 chair, dimensions: 50/53/82 cm
 стул, размеры: 50/53/82 см



SMART REG-1



SMART REG-2



SMART RTV-1



SMART B-1



SMART-ST



SMART-KR



mobius



MOBIUS

materiał: płyta meblowa okleinowana gr. 18 mm / obrzeża abs / system otwierania push-click, stelaż: stal malowana proszkowo gr. 2 mm / regulowane stopki, kolor: czarny
 kolory: korpus - hikora naturalana, fronty - hikora naturalana, biel alpejska, szary przykurzony, antyczny róż albo niebieski horyzont

material: laminated chipboard th - 18mm / ABS edges / push click system, colors: body - natural hickory, fasades - natural hickory, alpine white, grey dusty, antique pink or blue horizon
 frame: powder coated steel th - 2mm / adjustable feet, color: black

материал: шпонированный мебельный щит, толщина 18 мм / края abs / система открывания push-click, рама: сталь с порошковым покрытием, толщина 2 мм / регулируемые ножки, цвет: черный
 цвета: корпус - гикори натуральный, фасады - гикори натуральный, альпийский белый, пыльно - серый, антично - розовый или голубой горизонт

DESign
 AGNIESZKA
 OKRÓNSKA



SZAFKA 1D
 50/41/83 cm

SZAFKA NISKA 1D
 50/41/36 cm

SZAFKA 2D
 78/41/83 cm

SZAFKA NISKA 2D
 78/41/36 cm

KOMODA 3S
 78/41/83 cm

SZAFKA 2D
 78/60/179 cm

BIURKO 2S
 110/55/38 cm

REGAŁ 2D
 78/41/179 cm

STELAŻ 9S
 2/34/95 cm

STELAŻ 14S
 2/34/145 cm

PÓŁKA 110
 110/41/8 cm

PÓŁKA 78
 78/41/8 cm

PÓŁKA 50
 50/41/8 cm

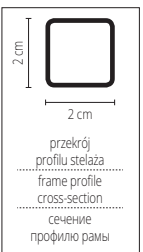



NEST

material: płyta meblowa okleinowana / szkło / polipropylen
 kolor: dąb lefkas - czarny
 material: laminated chipboard / glass / polypropylene
 color: lefkas oak / black
 материал: ДСП ламинированная / полипропилен
 цвет: дуб лэфкас / черный

NEST KM-1

komoda, wymiary: 150/40/100 cm
 chest, dimensions: 150/40/100 cm
 комод, размеры: 150/40/100 см

NEST KM-2

komoda, wymiary: 80/45/80 cm
 chest, dimensions: 80/45/80 cm
 комод, размеры: 80/45/80 см

NEST RTV-1

stolik RTV, wymiary: 160/40/55 cm
 TV-stand, dimensions: 160/40/55 cm
 тумба под ТВ, размеры: 160/40/55 см

NEST W-2

witryna, wymiary: 60/45/192 cm
 display cabinet, dimensions: 60/45/192 cm
 витрина, размеры: 60/45/192 см



NEST KM-1



NEST KM-2



NEST RTV-1



NEST W-2



MEZO KM-3



MEZO KM-1



MEZO KM-2

MEZO

| materiał: płyta meblowa okleinowana / stal malowana proszkowo, kolor: wielobarwny
 | material: laminated chipboard / powder coated steel, color: multicolored
 | материал: плита мебельная ламинированная / окрашенная сталь, цвет: разноцветный

MEZO KM-1

| szafka nocna, wymiary: 59/29/53 cm
 | night stand, dimensions: 59/29/53 cm
 | тумбочка прикроватная, размеры: 59/29/53 см

MEZO KM-4

| komoda, wymiary: 100/29/140 cm
 | chest, dimensions: 100/29/140 cm
 | комод, размеры: 100/29/140 см

MEZO REG-1

| regał, wymiary: 60/29/180 cm
 | regal, dimensions: 60/29/180 cm
 | стеллаж, размеры: 60/29/180 см

MEZO KM-2

| komoda, wymiary: 63/29/85 cm
 | chest, dimensions: 63/29/85 cm
 | комод, размеры: 63/29/85 см

MEZO RTV-1

| stolik RTV, wymiary: 120/39/60 cm
 | TV-stand, dimensions: 120/39/60 cm
 | тумба под ТВ, размеры: 120/39/60 см

MEZO KM-3

| komoda, wymiary: 93/29/80 cm
 | chest, dimensions: 93/29/80 cm
 | комод, размеры: 93/29/80 см

MEZO B-1

| biurko, wymiary: 120/39/73 cm
 | desk, dimensions: 120/39/73 cm
 | письменный стол, размеры: 120/39/73 см



MEZO KM-4



MEZO REG-1



MEZO B-1



MEZO RTV-1



1 BOLIVAR ZESTAW

BOLIVAR

material: MDF okleinowany / stal malowana proszkowo
 kolor: dąb złoty - czarny
 material: laminated MDF / powder coated steel
 color: golden oak / black
 материал: ламинированная МДФ / окрашенная сталь
 цвет: дуб золотой / черный

BOLIVAR KN-1

konsolka, wymiary: 90/35/76 cm
 console, dimensions: 90/35/76 cm
 консоль, размеры: 90/35/76 см



BOLIVAR KN-1

BOLIVAR REG-1

regal, wymiary: 100/30/120 cm
 regal, dimensions: 100/30/120 cm
 стеллаж, размеры: 100/30/120 см



BOLIVAR zestaw



BOLIVAR REG-1



BOLIVAR REG-2





NARVIK REG-1

NARVIK

material: płyta meblowa okleinowana / stal malowana proszkowo, kolor: dąb sonoma - czarny lub dąb sonoma - biały
 material: laminated chipboard / powder coated steel
 color: sonoma oak / black, sonoma oak / white
 материал: ДСП ламинированная / сталь с порошковым покрытием
 цвет: дуб сонома - черный или дуб сонома - белый

NARVIK REG-1

regal, wymiary: 34/32/148 cm
 regal, dimensions: 34/32/148 cm
 стеллаж, размеры: 34/32/148 см

NARVIK B-1

biurko, wymiary: 120/64/120 cm
 desk, dimensions: 120/64/120 cm
 стол, размеры: 120/64/120 см

NARVIK REG-2

regal, wymiary: 60/32/148 cm
 regal, dimensions: 60/32/148 cm
 стеллаж, размеры: 60/32/148 см

NARVIK B-2

biurko, wymiary: 84/46/142 cm
 desk, dimensions: 84/46/142 cm
 стол, размеры: 84/46/142 см

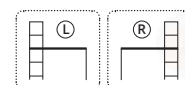

NARVIK B-1



NARVIK B-2



NARVIK REG-2



LIMA

materiał: płyta meblowa laminowana / wysoki połysk (biały), obrzeża ABS, kolory: biały, dąb sonoma, dąb sonoma-biały lub dąb wotan / popielaty
 material: laminated chipboard / high gloss (white), ABS edges colors: white, sonoma oak, sonoma oak-white, wotan oak / grey
 материал: ДСП ламинированная / высокий глянец (белый), кромка АБС, цвет: белый, дуб сонома, дуб сонома-белый или дуб вотан / серый



LIMA SN-1

szafka nocna, wymiary: 39/40/44 cm
 night stand, dimensions: 39/40/44 cm
 тумбочка прикроватная, размеры: 39/40/44 см



LIMA SL-1

regal, wymiary: 40/40/200 cm
 regal, dimensions: 40/40/200 cm
 стеллаж, размеры: 40/40/200 см



LIMA W-1

witryna, wymiary: 60/40/200 cm
 cabinet, dimensions: 60/40/200 cm
 шкафчик, размеры: 60/40/200 см



LIMA B-1

biurko, wymiary: 120/55/75 cm
 office desk, dimensions: 120/55/75 cm
 компьютерный стол, размеры: 120/55/75 см



LIMA ST-2

szafka na buty, wymiary: 70/32/45 cm
 shoe cabinet, dimensions: 70/32/45 cm
 шкаф для обуви, размеры: 70/32/45 см



LIMA S-2

| szafa z drzwiami otwieranymi, wymiary: 80/52/205 cm
 | wardrobe with opening door, dimensions: 80/52/205 cm
 | шкаф распашной, размеры: 80/52/205 см

LIMA REG-3

| regał, wymiary: 77/40/200 cm
 | regal, dimensions: 77/40/200 cm
 | стеллаж, размеры: 77/40/200 см



LIMA S-3

| szafa z drzwiami otwieranymi, wymiary: 120/52/205 cm
 | wardrobe with opening door, dimensions: 120/52/205 cm
 | шкаф распашной, размеры: 120/52/205 см



LIMA S-1

| szafa z drzwiami przesuwными, wymiary: 153/58/210 cm
 | wardrobe with moving door, dimensions: 153/58/210 cm
 | шкаф с раздвижными дверями, размеры: 153/58/210 см



LIMA REG-1

| regał, wymiary: 60/40/200 cm
 | regal, dimensions: 60/40/200 cm
 | стеллаж, размеры: 60/40/200 см



LIMA REG-2

| regał, wymiary: 77/40/200 cm | regal, dimensions: 77/40/200 cm
 | стеллаж, размеры: 77/40/200 см



LIMA stelaż 90/120

| stelaż do łóżka LIMA
 wymiary: 90/198 cm, 120/198 cm
 | frame for LIMA bed
 dimensions: 90/198 cm, 120/198 cm
 | стеллаж на кровать
 размеры: 90/198 см, 120/198 см



LIMA LOZ-90

| łóżko, wymiary: 205/95/70 cm
 * łóżko bez stelaża i materaca
 | bed, dimensions: 205/95/70 cm
 * bed without frame and mattress
 | кровать, размеры: 205/95/70 см
 * кровать без стеллажа и матраса

LIMA LOZ-120

| łóżko, wymiary: 205/125/70 cm
 * łóżko bez stelaża i materaca
 | bed, dimensions: 205/125/70 cm
 * bed without frame and mattress
 | кровать, размеры: 205/125/70 см
 * кровать без стеллажа и матраса



LIMA KM-1

| komoda, wymiary: 77/40/82 cm | chest, dimensions: 77/40/82 cm | комод, размеры: 77/40/82 см



LIMA KM-2

| komoda, wymiary: 77/40/82 cm | chest, dimensions: 77/40/82 cm | комод, размеры: 77/40/82 см



LIMA KM-3

| komoda, wymiary: 77/40/82 cm | chest, dimensions: 77/40/82 cm | комод, размеры: 77/40/82 см



LIMA KM-4

| komoda, wymiary: 116/40/82 cm | chest, dimensions: 116/40/82 cm | комод, размеры: 116/40/82 см



LIMA RTV-1

| stolik RTV, wymiary: 137/40/44 cm
 | TV-stand, dimensions: 137/40/44 cm
 | тумба под ТВ, размеры: 137/40/44 см



FLEX

SYSTEM SZAF MODUŁOWYCH, materiał: płyta meblowa laminowana / lustro / zawiasy frontów z mechanizmem cichego domknięcia / pełny wysów szuflady
 kolory: korpus - biały lub dąb artizan, fronty - biały, dąb artizan lub ciemny popiel
 MODULAR WARDROBE SYSTEM, material: laminated chipboard / mirror / fronts with soft closing hinges / drawers with full extension
 colors: body - white or artisan oak, fronts - white, artisan oak or dark grey
 МОДУЛЬНАЯ СИСТЕМА ШКАФОВ, материал: ДСП / зеркало / петли фасадов с доводчиком / ящики полного выдвижения
 цвета: корпус - белый или дуб артизан, фасады - белый, дуб артизан \ темно-серый

SYSTEM SZAF MODUŁOWYCH / MODULAR WARDROBE SYSTEM / МОДУЛЬНАЯ СИСТЕМА ШКАФОВ

I WYBIERZ KORPUS / CHOOSE BODY / ВЫБИРАТЬ КОРПУС



K1
50/54/238 cm



K2
50/54/238 cm

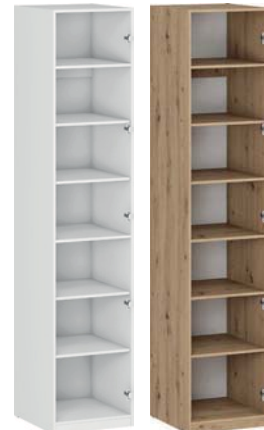

K3
50/54/238 cm



K4
100/54/238 cm



K5
100/54/238 cm



K6
100/54/238 cm



K7
150/54/238 cm

II WYBIERZ FRONTY / CHOOSE FRONTS / ВЫБИРАТЬ ФАСАДЫ



F1
50/16/238 cm



F2
50/18/238 cm

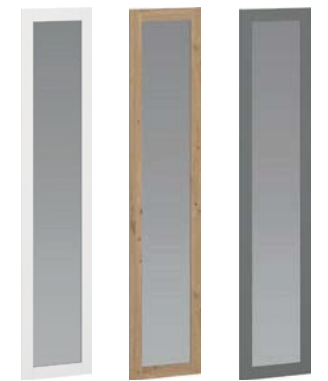

F3
50/18/238 cm

III WYBIERZ UCHWYTY / CHOOSE HANDLES / ВЫБИРАТЬ РУЧКИ

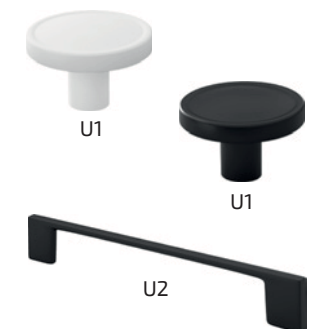



SZAFKI GÓRNE / TOP CABINETS / ШКАФ ВЕРХНИЙ

G-15/72 15/72/30 cm	G-20/72 20/72/30 cm	G-25/72 25/72/30 cm	G-30/72 30/72/30 cm	G-40/72 40/72/30 cm	GV-40/72 40/72/30 cm	G-45/72 45/72/30 cm
G-60/72 60/72/30 cm	G-80/72 80/72/30 cm	GC-60/72 60/72/30 cm	GC-80/72 80/72/30 cm	GN-60/72 60/72/30 cm		
GO-50/36 50/36/30 cm	GOV-60/36 60/36/30 cm					
GO-60/36 60/36/30 cm	GOO-60/58 60/58/30 cm					

VENTO

- fronty wykonane z płyty MDF
- szuflady z prowadnicami HETTICH
- zawiasy frontów z mechanizmem cichego domykania
- silowniki gazowe w szafkach GO, GOV
- uchwyty dt. 128 mm
- MDF facades
- drawers with HETTICH slides
- fronts with soft closing hinges
- GO, GOV cabinets with gas lifts
- 128 mm handles
- adjustable lower cabinet feet
- МДФ фасады
- Выдвижные ящики с системой HETTICH
- Петли с доводчиком для фасадов
- Газовые лифты в шкафах GO, GOV
- Ручка длина 128 мм
- Опоры регулируемые, для нижних ящиков
- Шкафы верхние с регулируемыми подвесами

- regulowane stopki szafek dolnych
- szafki górne montowane na zawieszkach z regulacją
- korpusy i fronty gr. 16 mm
- szafki dolne bez blatu
- DL - szafka pod zabudowę lodówki i zamrażarki
- top cabinets with adjustable hangers
- bodies and fronts thickness 16 mm
- lower cabinets without worktops
- DL - fridge & freezer cabinet
- DK, DKN - sink cabinet
- DM - dishwasher front
- Корпус и фасады толщиной 16 мм
- Нижние ящики без столешницы
- DL - холодильник и морозильная шкафа
- DK - Шкаф для мойки
- DM - Фасад для посудомоечной машины
- DZ - Фасад декоративный, для боковины шкафа

- DK, DKN - szafka zlewozmywakowa
- DM - front do zabudowy zmywarki
- DZ - maskownica boku szafki
- LK - listwa kątowa
- LS - listwa szczelinowa
- LZ (L/P) - listwa zakończeniowa (lewa, prawa)
- DZ - cabinet end panel
- LK - angle trim
- LS - straight run trim
- LZ - end cap trim (left, right)
- LK - Планка для постформинга стыковочная 90°
- LS - Планка для постформинга стыковочная
- LZ (L/P) - Планка для постформинга торцевая (левая, правая)

SZAFKI DOLNE / LOWER CABINETS / ШКАФ НИЖНИЙ

DL-60/214 60/214/56 cm	D-15/82 15/82/52 cm	D-20/82 20/82/52 cm	D-25/82 25/82/52 cm	D-30/82 30/82/52 cm	D-40/82 40/82/52 cm	D-60/82 60/82/52 cm
D-80/82 80/82/52 cm	DK-60/82 60/82/52 cm	DK-80/82 80/82/52 cm	D3S-40/82 40/82/52 cm	D3S-60/82 60/82/52 cm	D3S-80/82 80/82/52 cm	DP-60/82 60/82/52 cm
DL-60/214 60/214/56 cm	DKN-100/82 100(80)/82/52 cm	DM-45/72 45/72 cm	DM-60/72 60/72 cm	DZ-72/31 72/31,6 cm	DZ-72/57 72/57,6 cm	



DU-60/214
60/214/56 cm

1

KOLORY KORPUSÓW / BODY COLORS / ЦВЕТА КОРПУС	KOLORY FRONTÓW / FACADE COLORS / ЦВЕТА ФАСАДОВ
dąb craft craft oak дуб крафт	antracyt anthracite антрацит

2

KOLORY KORPUSÓW / BODY COLORS / ЦВЕТА КОРПУС	KOLORY FRONTÓW / FACADE COLORS / ЦВЕТА ФАСАДОВ
biały white белый	biały połysk white gloss белый блеск
	jasny bez połysk light beige gloss светло-бежевый блеск
	j. popiel połysk light grey gloss светло-серый блеск
	dąb miodowy honey oak медовый дуб

AKCESORIA / ACCESSORIES / АКЦЕССУАРЫ

LS LK LKP LZP LZO LZZL

COK - 200/10
200/10 cm

BLATY / WORKTOPS / СТОЛЕШНИЦА

		wymiary / dimensions / размеры
biały white белый	dąb craft craft oak дуб крафт	a) 1010/28 mm b) 1340/28 mm c) 2020/28 mm



NEW

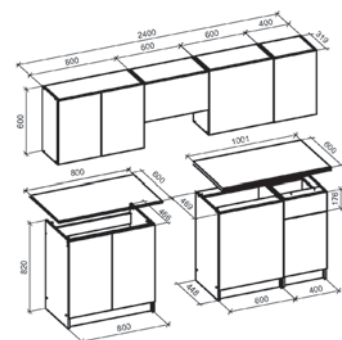
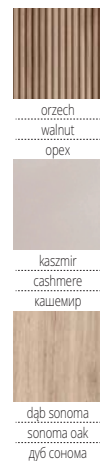

TATIANA 240

dlugość zestawu: 240 cm, fronty szafek górnych wykonane z MDF, podnośniki gazowe, blat grubości 28 mm
 kolory: fronty - jasny orzech / kaszmir, korpus - dąb sonoma, blat - dąb sonoma
 length of the set 240, **MDF upper cabinets facades**, gas lifts, worktop thick. 28 mm
 colors: fronts - light walnut / cashmere, body - sonoma oak, worktop - sonoma oak
 длина комплекта: 240 см, фасады верхних шкафов из МДФ газлифты, толщина столешницы 28 мм, цвета: фасады - светло орех / кашемир, корпус - дуб сонома, столешница - дуб сонома

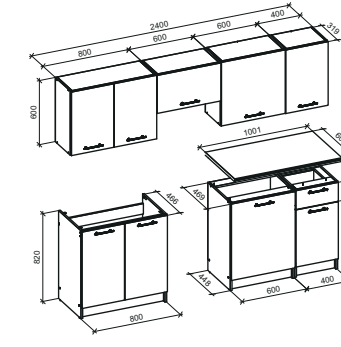
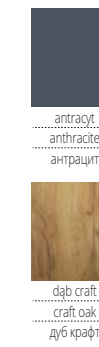

DARIA 240

dlugość zestawu: 240 cm, podnośniki gazowe, blat grubości 28 mm
 kolory: front - dąb craft, korpus - antracyt, blat - antracyt
 length of the set: 240 cm, gas lifts, worktop thick. 28 mm
 color: front - craft oak, body - anthracite, worktop - anthracite
 длина кухонного гарнитура: 240 см, газлифты, столешница толщиной 28 мм, цвета: фасад - дуб крафт, корпус - антрацит, столешница - антрацит



NEW

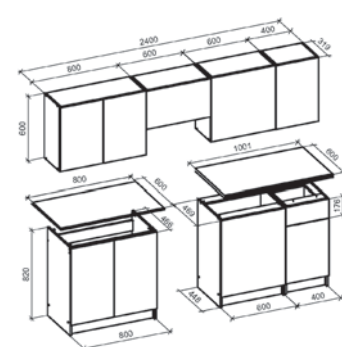

TAMARA 240

dlugość zestawu: 240 cm, fronty szafek dolnych wykonane z MDF, podnośniki gazowe, blat grubości 28 mm
 kolory: fronty - popielaty marmur / czarny, korpus - carbon wood, blat - popielaty
 length of the set 240, **MDF lower cabinets facades**, gas lifts, worktop thick. 28 mm
 colors: fronts - grey marble / black, body - carbon wood, worktop - grey
 длина комплекта: 240 см, фасады верхних шкафов из МДФ газлифты, толщина столешницы 28 мм, цвета: фасады - серый мрамор / черный, корпус - углеродистая древесина, столешница - серый

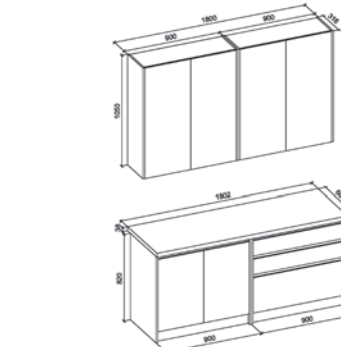
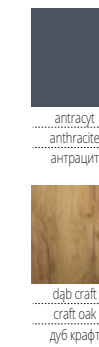

IDEA 180

dlugość zestawu: 180 cm, mechanizm cichego domykania, blat grubości 38 mm
 kolory: front - dąb craft, korpus - antracyt, blat - antracyt
 length of the set: 180 cm, **soft closing mechanism**, worktop thick. 38 mm
 color: front - craft oak, body - anthracite, worktop - anthracite
 длина кухонного гарнитура: 180 см, Доводчик выдвижного столешница толщиной 38 мм, цвета: фасад - дуб крафт, корпус - антрацит, столешница - антрацит



NEW COLOR

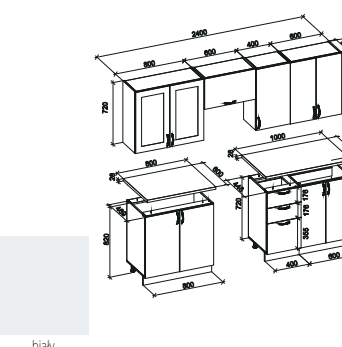

ELIZABETH 240

dlugość zestawu: 240 cm, podnośniki gazowe, blat grubości 28 mm, fronty MDF, kolory: front - popielaty mat, korpus - dąb sonoma, blat: dąb sonoma lub front - biały mat, korpus - biały, blat: dąb sonoma
 length of the set: 240 cm, gas lifts, worktop thick. 28 mm, **MDF facades**
 color: front - grey matt, body - sonoma oak, worktop - sonoma oak or front - white matt, body - white, worktop - sonoma oak
 Длина комплекта: 240 см, доводчик (газовый лифт) Толщина столешницы 28 мм, фасады МДФ. Цвета: фасад - серый матовый, корпус - Дуб сонома, столешница: Дуб сонома или фасад - белый матовый, корпус - белый, столешница: Дуб сонома

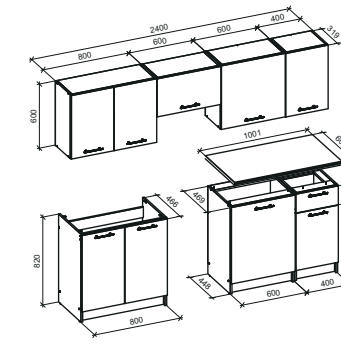

DARIA 240

dlugość zestawu: 240 cm, podnośniki gazowe, blat grubości 28 mm
 kolory: front - antracyt, korpus - dąb craft, blat - dąb craft
 length of the set: 240 cm, gas lifts, worktop thick. 28 mm
 color: front - anthracite, body - craft oak, worktop - craft oak
 длина кухонного гарнитура: 240 см, газлифты, столешница толщиной 28 мм, цвета: фасад - антрацит, корпус - дуб крафт, столешница - дуб крафт



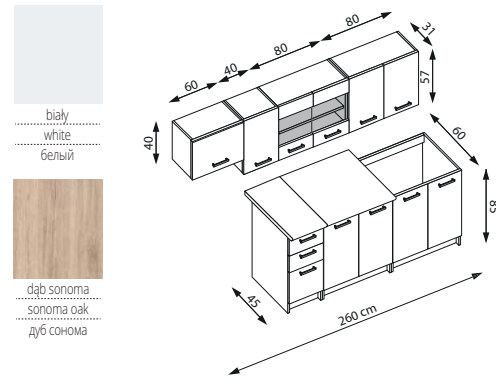

- biały
white
белый
- dąb sonoma
sonoma oak
дуб сонома

PERŁA 260

dlugość zestawu: 260 cm, podnośniki gazowe, szuflady z prowadnicami typu metabox blat grubości 28 mm
 kolory: front - dąb sonoma, korpus - biały, blat - piaskowy
 length of the set: 260 cm, gas lifts, drawers with metabox slides, worktop thick. 28 mm
 color: front - sonoma oak, body - white, worktop - sandy
 длина кухонного гарнитура: 260 см, газлифты, шуфляды с направляющими типа metabox, столешница толщиной 28 мм, цвета: фасад - дуб сонома, корпус - белый, столешница - песчаный

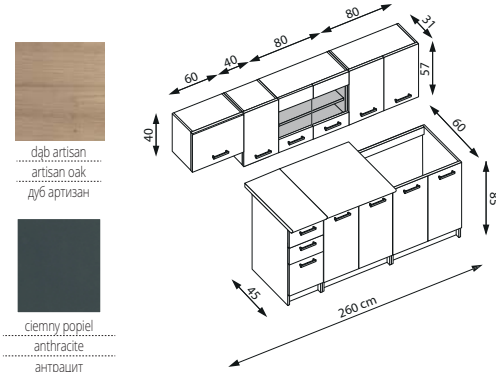

- dąb artisan
artisan oak
дуб артизан
- ciemny popiel
anthracite
антрацит

PERŁA 260

dlugość zestawu: 260 cm, podnośniki gazowe, szuflady z prowadnicami typu metabox blat grubości 28 mm
 kolory: fronty - dąb artisan / ciemny popiel mat, korpus - dąb artisan, blat - dąb votan
 length of the set: 260 cm, gas lifts, drawers with metabox slides, worktop thick. 28 mm
 color: fronts - artisan oak / dark grey matt, body - artisan oak, worktop - wotan oak
 длина кухонного гарнитура: 260 см, газлифты, шуфляды с направляющими типа metabox, столешница толщиной 28 мм, цвета: фасад - дуб артизан / темно-серый матовый, корпус - дуб артизан, столешница - дуб вотан

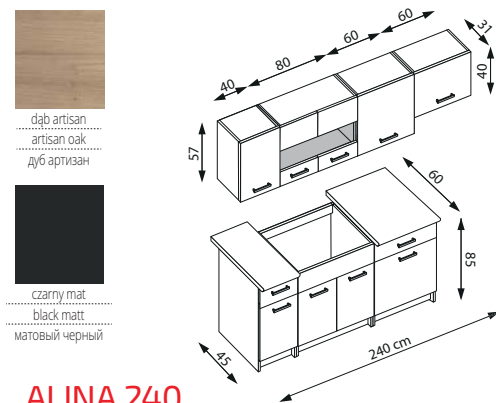

- dąb artisan
artisan oak
дуб артизан
- czarny mat
black matt
матовый черный

ALINA 240

dlugość zestawu: 240 cm, podnośniki gazowe, szuflady z prowadnicami typu metabox, blat grubości 28 mm
 kolory: fronty - dąb artisan / czarny mat, korpus - dąb artisan, blat - ciemny popiel
 length of the set: 240 cm, gas lifts, drawers with metabox slides, worktop thick. 28 mm
 color: fronts - artisan oak / black matt, body - artisan oak, worktop - dark grey
 длина кухонного гарнитура: 240 см, газлифты, шуфляды с направляющими типа metabox, столешница толщиной 28 мм, цвета: фасад - дуб артизан / матовый черный, корпус - дуб артизан, столешница - темно-пепельный

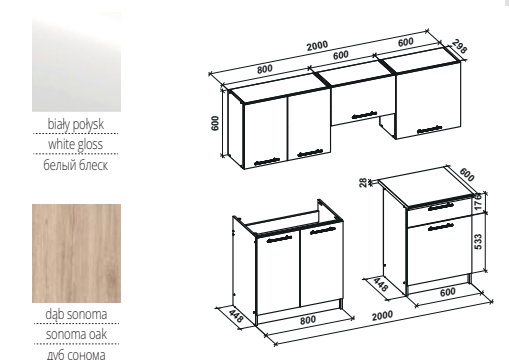

- biały połysk
white gloss
белый блеск
- dąb sonoma
sonoma oak
дуб сонома

MARIJA 200

dlugość zestawu: 200 cm, podnośniki gazowe, blat grubości 28 mm, fronty MDF
 kolory: front - biały połysk, korpus - dąb sonoma, blat - biały
 length of the set: 200 cm, gas lifts, worktop thick. 28 mm, **MDF facades**
 color: front - white gloss, body - sonoma oak, worktop - white
 длина кухонного гарнитура: 200 см, газлифты, столешница толщиной 28 мм, **МДФ фасады**
 цвета: фасад - белый блеск, корпус - дуб сонома, столешница - белый

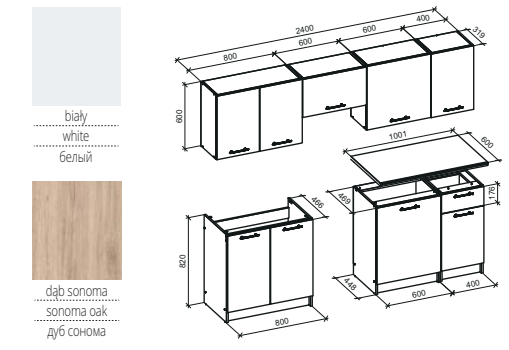

- biały
white
белый
- dąb sonoma
sonoma oak
дуб сонома

DARIA 240

dlugość zestawu: 240 cm, podnośniki gazowe, blat grubości 28 mm
 kolory: front - biały mat, korpus - sonoma, blat - biały
 length of the set: 240 cm, gas lifts, worktop thick. 28 mm
 color: front - white mat, body - sonoma oak, worktop - white
 длина кухонного гарнитура: 240 см, газлифты, столешница толщиной 28 мм, цвета: фасад - белый мат, корпус - дуб сонома, столешница - белый

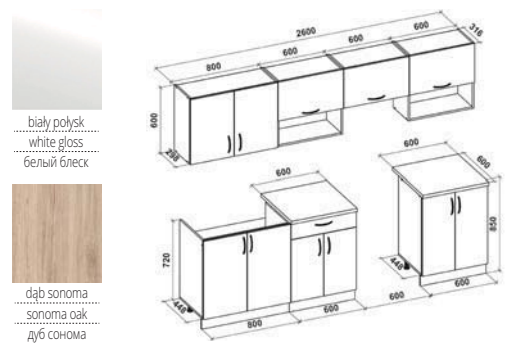

- biały połysk
white gloss
белый блеск
- dąb sonoma
sonoma oak
дуб сонома

VIOLA 260

dlugość zestawu: 260 cm, podnośniki gazowe, blat grubości 28 mm, fronty MDF, regulacja szafek górnych i stopek szafek dolnych, kolory: front - biały połysk, korpus - dąb sonoma, blat - biały
 length of the set: 260 cm, gas lifts, worktop thick. 28 mm, **MDF facades, adjustment of top and lower cabinets**
 color: front - white gloss, body - sonoma oak, worktop - white
 длина кухонного гарнитура: 260 см, газлифты, столешница толщиной 28 мм, **МДФ фасады, регулируемые верхние и нижние шкафы**, цвета: фасад - белый блеск, корпус - дуб сонома, столешница - белый

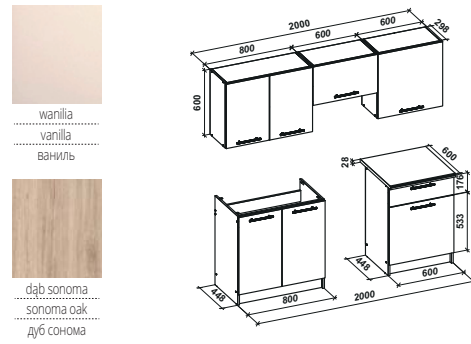

MARIJA 200

długość zestawu: 200 cm, podnośniki gazowe,
 blat grubości 28 mm
 kolory: front - wanilia mat, korpus - sonoma,
 blat - biały
 length of the set: 200 cm, gas lifts,
 worktop thick. 28 mm
 color: front - vanilla mat, body - sonoma oak
 worktop - white
 длина кухонного гарнитура: 200 см, газлифты,
 столешница толщиной 28 мм
 цвета: фасад - ваниль мат, корпус - дуб сонома,
 столешница - белый

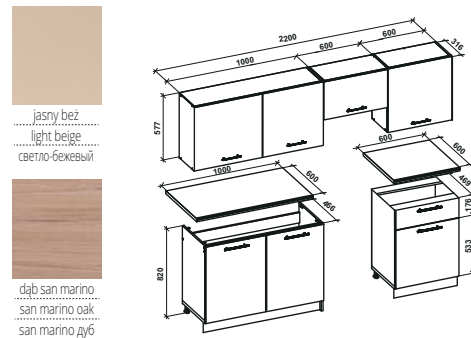

KATIA 220

długość zestawu: 220 cm,
 podnośniki gazowe, blat grubości 28 mm,
regulacja szafek górnych i stopek szafek dolnych.
 kolory: front - jasny beż mat / dąb san marino, korpus - biały, blat - biały
 length of the set: 220 cm,
 gas lifts, worktop thick. 28 mm
adjustment of top and lower cabinets
 colors: front - light beige mat / san marino oak, body - white, worktop - white
 длина кухонного гарнитура: 220 см, газлифты,
 столешница толщиной 28 мм, **регулируемые верхние
 и нижние шкафы**, цвета: фасад - светло-бежевый мат / сан марино дуб,
 корпус - белый, столешница - белый

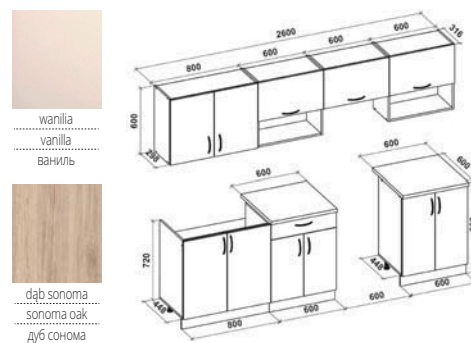

VIOLA 260

długość zestawu: 260 cm, podnośniki gazowe
 blat grubości 28 mm, **regulacja szafek górnych
 i stopek szafek dolnych.** kolory: front - wanilia, korpus - sonoma,
 blat - biały
 length of the set: 260 cm, gas lifts
 worktop thick. 28 mm, **adjustment of top and lower cabinets**
 color: front - vanilla, body - sonoma oak
 worktop - white
 длина кухонного гарнитура: 260 см, газлифты
 столешница толщиной 28 мм
регулируемые верхние и нижние шкафы, цвета: фасад - ваниль,
 корпус - дуб сонома, столешница - белый

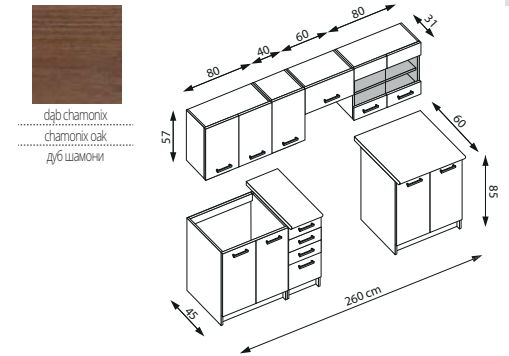

AMANDA 1 260

długość zestawu: 260 cm, podnośniki gazowe, blat grubości 28 mm
 kolory: front - dąb chamonix, korpus - wenge, blat - granit
 length of the set: 260 cm, gas lifts, worktop thick. 28 mm
 color: front - chamonix oak, body - wenge, worktop - granite
 длина кухонного гарнитура: 260 см, газлифты, столешница
 толщиной 28 мм цвета: фасад - дуб шамони,
 корпус - венге, столешница - гранит

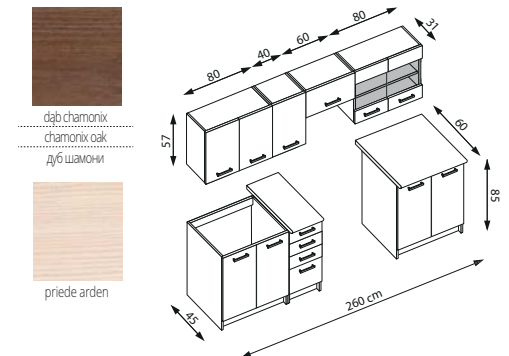

AMANDA 2 260

długość zestawu: 260 cm, podnośniki gazowe, blat grubości 28 mm
 kolory: front - dąb chamonix / priede arden, korpus - wenge, blat - granit
 length of the set: 260 cm, gas lifts, worktop thick. 28 mm
 color: front - chamonix oak / priede arden, body - wenge, worktop - granite
 длина кухонного гарнитура: 260 см, газлифты, столешница
 толщиной 28 мм, цвета: фасад - дуб шамони / приеде арден,
 корпус - венге, столешница - гранит

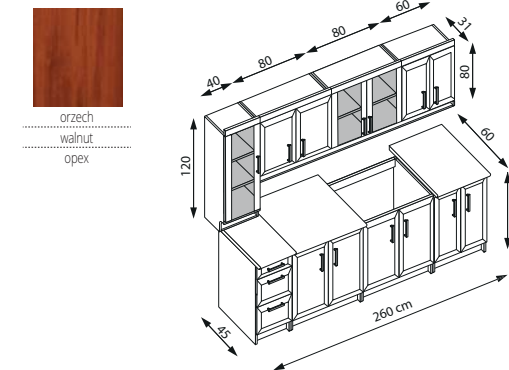

MARGARET 3 260

długość zestawu: 260 cm
 fronty wykonane z MDF, blat grubości 28 mm
 kolory: front - orzech, korpus - orzech, blat - orzech
 length of the set: 260 cm
 MDF fronts, worktop thick. 28 mm
 color: front - walnut, frame - walnut, worktop - walnut
 длина кухонного гарнитура: 260 см
 фасады выполнены из МДФ, столешница толщиной 28 мм
 цвета: фасады - орех, корпус - орех, столешница - орех

NEW



GENESIS + GENESIS S

material: ceramika / stal malowana
 kolor: biały marmur - orzechowy - złoty
 material: ceramic / painted steel
 color: white marble / walnut / gold
 материал: керамика / окрашенная сталь
 цвет: белый мрамор / орех / золото



ø70 ø50
 43 53

NEW



CECILIA + CECILIA S

material: ceramika / stal malowana proszkowo
 kolor: biały marmur - popielaty - złoty
 material: ceramic / powder coated steel
 color: white marble / grey / gold
 материал: керамика / сталь с порошковым покрытием
 цвет: белый мрамор / серый / золото



ø73 ø48
 37 45



FERRARA

material: MDF okleinowany / stal malowana proszkowo
 kolor: popielaty marmur - czarny
 material: laminated MDF / powder coated steel
 color: grey marble / black
 материал: ламинированный МДФ / сталь с порошковым покрытием, цвет: серый мрамор / черный



75
 41



MINERWA

material: szkło / stal malowana proszkowo
 kolor: popielaty marmur - czarny
 material: glass / powder coated steel
 color: grey marble / black
 материал: стекло / сталь с порошковым покрытием
 цвет: серый мрамор / черный



ø80
 42

NEW



MONOLIT

material: MDF okleinowany
 kolor: biały marmur
 material: laminated MDF
 color: white marble
 материал: ламинированный МДФ
 цвет: белый мрамор



80
 80
 41

NEW



MONOLIT

material: MDF okleinowany
 kolor: czarny marmur
 material: laminated MDF
 color: black marble
 материал: ламинированный МДФ
 цвет: черный мрамор



80
 80
 41



INFINITY 2

material: spiek / stal malowana proszkowo
 kolor: popielaty marmur
 material: sintered stone / powder coated steel
 color: grey marble
 материал: кварцевый агломерат / сталь с порошковым покрытием
 цвет: серый мрамор

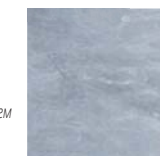

120
 60
 45



INFINITY 2 KWADRAT

material: spiek / stal malowana proszkowo
 kolor: popielaty marmur
 material: sintered stone / powder coated steel
 color: grey marble
 материал: кварцевый агломерат / сталь с порошковым покрытием
 цвет: серый мрамор



55
 55
 55



FORMOSA

zestaw 2 ław, material: spiek / stal malowana proszkowo
 kolor: biały marmur
 material: sintered stone / powder coated steel
 color: white marble
 комплект из 2 скамеек, материал: кварцевый агломерат / сталь с порошковым покрытием
 цвет: белый мрамор



ø60 ø80
 40 47



FLAMINGO

zestaw 2 ław, material: spiek / stal malowana proszkowo
 kolor: popielaty marmur
 material: sintered stone / powder coated steel
 color: grey marble
 комплект из 2 скамеек, материал: кварцевый агломерат / сталь с порошковым покрытием
 цвет: серый мрамор



ø60 ø80
 40 46



UNIVERSE 2

material: spiek / stal malowana proszkowo
 kolor: popielaty marmur
 material: sintered stone / powder coated steel
 color: grey marble
 материал: кварцевый агломерат / сталь с порошковым покрытием
 цвет: серый мрамор

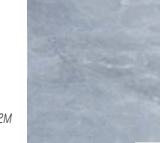

120
 60
 45



UNIVERSE 2 KWADRAT

material: spiek / stal malowana proszkowo
 kolor: popielaty marmur
 material: sintered stone / powder coated steel
 color: grey marble
 материал: кварцевый агломерат / сталь с порошковым покрытием
 цвет: серый мрамор



55
 55
 55

NEW



RAMONA

material: spiek / MDF okleinowany / stal malowana proszkowo
 kolor: czarny marmur - orzechowy
 material: sintered stone / laminated MDF / powder coated steel
 color: black marble / walnut
 материал: кварцевый агломерат / ламинированный МДФ / сталь с порошковым покрытием, цвет: черный мрамор / орех



121
 61
 45



ADRIANNA

material: MDF okleinowany / stal malowana proszkowo
 kolor: biały marmur - czarny
 material: laminated MDF / powder coated steel
 color: white marble / black
 материал: ламинированный МДФ / сталь с порошковым покрытием, цвет: белый мрамор / черный

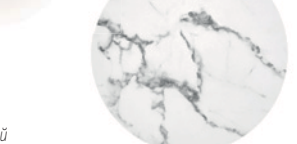

ø56
 52



MACAO

material: płyta meblowa okleinowana - melamina / stal malowana proszkowo, kolor: popielaty - czarny
 material: laminated chipboard - melamine / powder coated steel
 color: grey / black
 материал: шпонированный мебельный щит - меламин / сталь с порошковым покрытием, цвет: серый - черный



ø80
 36



KIM

material: MDF okleinowany / stal malowana proszkowo
 kolor: biały marmur - czarny
 material: laminated MDF / powder coated steel
 color: white marble / black
 материал: шпонированный МДФ / сталь с порошковым покрытием, цвет: белый мрамор - черный



ø50
 40

NEW



ø54
53

GIZA

materiał: kompozyt - tlenek magnezu
kolor: biały
material: composite - magnesium oxide
color: white
материал: композит - оксид магния
цвет: белый

NEW



ø41
46

FARA

materiał: kompozyt - tlenek magnezu
kolor: biały
material: composite - magnesium oxide
color: white
материал: композит - оксид магния
цвет: белый



ø60
41

NUBIRA

materiał: MDF okleinowany / stal malowana proszkowo
kolor: biały marmur - czarny
material: laminated MDF / powder coated steel
color: white marble / black
материал: МДФ ламинированная / сталь с порошковым покрытием, цвет: белый мрамор - черный



ø40
51

NUBIRA-S

materiał: MDF okleinowany / stal malowana proszkowo
kolor: biały marmur - czarny
material: laminated MDF / powder coated steel
color: white marble / black
материал: МДФ ламинированная / сталь с порошковым покрытием, цвет: белый мрамор - черный



ø40
52

PATRIZIA

materiał: szkło / stal malowana proszkowo
kolor: blat - biały marmur, noga - biały
material: glass / powder coated steel
color: top - white marble, frame - white
материал: стекло / сталь с порошковым покрытием
цвет: столешница - белый мрамор, рама - белая



ø40
52

PATRIZIA

materiał: szkło / stal malowana proszkowo
kolor: blat - czarny marmur, noga - biały
material: glass / powder coated steel
color: top - black marble, frame - white
материал: стекло / сталь с порошковым покрытием
цвет: столешница - черный мрамор, рама - белая

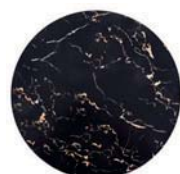

ø43
35
ø53
45

OREO

zestaw 2 ław, materiał: MDF okleinowany / stal malowana proszkowo, kolor: biały marmur - czarny
set of two, material: laminated MDF / powder coated steel
color: white marble / black
комплект из двух, материал: ламинированная МДФ / окрашенная сталь, цвет: белый мрамор - черный

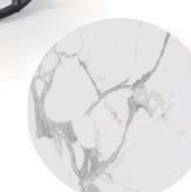

110
60
43

BLANCA

materiał: MDF okleinowany / stal malowana proszkowo
kolor: biały marmur - czarny
material: laminated MDF / powder coated steel
color: white marble / black
материал: ламинированная МДФ / сталь с порошковым покрытием, цвет: белый мрамор / черный



NEW



ø50
52

TRIBECA

materiał: ceramika / stal nierdzewna
kolor: biały marmur - złoty
material: ceramic / stainless steel
color: white marble or black marble / gold
материал: керамика / нержавеющей сталь
цвет: белый мрамор / золото



NEW



ø50
52

TRIBECA

materiał: ceramika / stal nierdzewna
kolor: czarny marmur - złoty
material: ceramic / stainless steel
color: white marble or black marble / gold
материал: керамика / нержавеющей сталь
цвет: белый мрамор / золото



ø80
36

ANTICA

materiał: MDF okleinowany / stal malowana proszkowo
kolor: biały marmur - czarny
material: laminated MDF / powder coated steel
color: white marble / black
материал: ламинированная МДФ / сталь с порошковым покрытием, цвет: белый мрамор - черный

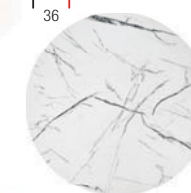

ø80
36

ANTICA

materiał: MDF okleinowany / stal malowana proszkowo
kolor: czarny marmur - czarny
material: laminated MDF / powder coated steel, color: black marble / black
материал: ламинированная МДФ / сталь с порошковым покрытием
цвет: черный мрамор / черный



NEW



ø50
52

MORENA

materiał: ceramika / stal malowana proszkowo
kolor: zielony marmur - czarny - złoty
material: ceramic / powder coated steel
color: green marble / black / gold
материал: керамика / сталь с порошковым покрытием
цвет: зеленый мрамор / черный / золото



NEW



ø50
57

SCALITA

materiał: ceramika / stal malowana proszkowo
kolor: czarny marmur - czarny - złoty
material: ceramic / powder coated steel
color: black marble / black / gold
материал: керамика / сталь с порошковым покрытием
цвет: черный мрамор / черный / золото



ANTICA-M
ø55
41
ANTICA-S
ø40
45

ANTICA-M + ANTICA-S

materiał: MDF okleinowany / stal malowana proszkowo
kolor: biały marmur - czarny
material: laminated MDF / powder coated steel
color: white marble / black
материал: ламинированная МДФ / сталь с порошковым покрытием, цвет: белый мрамор / черный



120
60
47

EMBOSA

materiał: MDF lakierowany / stal malowana proszkowo
kolor: czarny - złoty
material: lacquered MDF / powder coated steel
color: black / gold
материал: МДФ лакированная / сталь с порошковым покрытием
цвет: черный / золотой



**HARISSA B**

materiał: MDF okleinowany / stal malowana proszkowo
 kolory: stelaż - czarny, blat - biały marmur lub czarny marmur
 materiał: laminated MDF / powder coated steel
 colors: frame - black, top - white marble or black marble
 материал: ламинированный МДФ / сталь с порошковым покрытием
 цвета: каркас - черный, столешница - белый мрамор или черный мрамор

ø42
41

**HARISSA G**

materiał: MDF okleinowany / stal malowana proszkowo
 kolory: stelaż - złoty, blat - biały marmur lub czarny marmur
 materiał: laminated MDF / powder coated steel
 colors: frame - gold, top - white marble or black marble
 материал: ламинированный МДФ / сталь с порошковым покрытием
 цвета: каркас - золото, столешница - белый мрамор или черный мрамор

ø42
41

**AFINA**

materiał: szkło / stal nierdzewna
 kolor: lustro - złoty
 materiał: glass / stainless steel
 color: mirror / gold
 материал: стекло / нержавеющая сталь
 цвет: зеркало - золото

ø90
46

**AFINA S**

materiał: szkło / stal nierdzewna
 kolor: lustro - złoty
 materiał: glass / stainless steel
 color: mirror / gold
 материал: стекло / нержавеющая сталь
 цвет: зеркало - золото

ø45
50

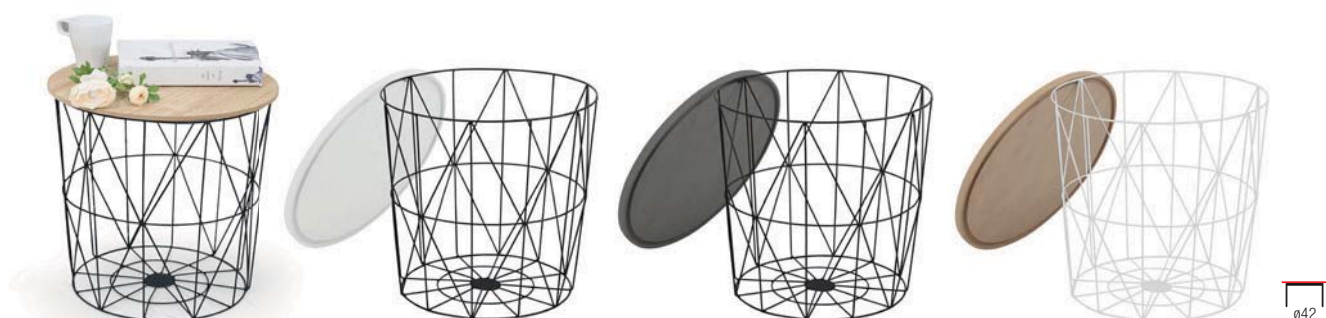
**MARIFFA**

materiał: MDF + okleina naturalna / stal malowana proszkowo
 kolory: naturalny - czarny, biały - czarny, popielaty - czarny lub naturalny - biały
 materiał: MDF + natural veneer / powder coated steel
 colors: natural / black, white / black, grey / black, natural / white
 материал: МДФ + натуральный шпон / окрашенная сталь
 цвета: натуральный / черный, белый / черный, серый / черный или натуральный / белый

ø42
41

**UNIVERSE KWADRAT**

materiał: szkło / stal nierdzewna
 kolor: dymiony - złoty
 materiał: glass / stainless steel
 color: smoked / gold
 материал: стекло / нержавеющая сталь
 цвет: дымчато / золотой

55
55
55

**UNIVERSE**

materiał: szkło / stal nierdzewna
 kolor: dymiony - złoty
 materiał: glass / stainless steel
 color: smoked / gold
 материал: стекло / нержавеющая сталь
 цвет: дымчато / золотой

120
60
45

**SUSANNA**

zestaw 2 law, materiał: MDF okleinowany / stal malowana proszkowo, kolor: biały marmur - czarny
 set of two, materiał: laminated MDF / powder coated steel
 color: white marble / black
 комплект 2 стола, материал: ламинированный МДФ / сталь с порошковым покрытием, цвет: белый мрамор / черный

ø40 ø50
35 39

**TWINS**

zestaw 2 law, materiał: szkło z imitacją kamienia / stal malowana proszkowo
 kolor: popielato - brązowy
 set of two, materiał: glass with stone effect / powder coated steel
 color: grey / brown
 комплект 2 стола, материал: стекло с имитацией камня / окрашенная сталь
 цвет: серый / коричневый

ø60 ø70
30 43

**SELENA**

materiał: szkło / stal nierdzewna
 kolor: dymiony - złoty, dymiony - chrom
 materiał: glass / stainless steel
 color: smoked / gold, smoked / chrome
 материал: стекло / нержавеющая сталь
 цвет: дымчато / золотой, дымчато / хром

ø55
55

**MADISON**

materiał: szkło / stal malowana proszkowo
 kolor: biały marmur - złoty
 materiał: glass / powder coated steel
 color: white marble / gold
 материал: стекло / сталь с порошковым покрытием
 цвет: белый мрамор / золотой

ø60
45

**ISABELLE**

materiał: szkło / stal chromowana
 kolor: blat - ciemny marmur, stelaż - champagne
 materiał: glass / chrome steel
 color: top - dark marble, frame - champagne
 материал: стекло / хромированная сталь
 цвет: столешница - темный мрамор, ноги - шампанское

ø60
45

**ISMENA**

materiał: szkło / stal malowana proszkowo
 kolor: czarny - złoty
 materiał: glass / powder coated steel
 color: black / gold
 материал: стекло / сталь с порошковым покрытием
 цвет: черно - золотой

ø80
41

**PAOLA**

zestaw 2 law, materiał: MDF okleinowany / stal malowana proszkowo
 kolor: biały marmur - złoty
 set of two, materiał: laminated MDF / powder coated steel
 color: white marble / gold
 комплект 2 стола, материал: ламинированный МДФ / сталь с порошковым покрытием
 цвет: белый мрамор / золотой белый

ø38 ø60
34 40

NEW COLOR**PAOLA**

zestaw 2 law, materiał: MDF okleinowany / stal malowana proszkowo
 kolor: biały marmur - srebrny
 set of two, materiał: laminated MDF / powder coated steel
 color: white marble / silver
 комплект 2 стола, материал: ламинированный МДФ / сталь с порошковым покрытием
 цвет: белый мрамор / серебро

ø38 ø60
34 40

NEW

**MERCURY 2**

zestaw 2 ław, materiał: szkło / stal nierdzewna
 kolor: biały marmur
 set of two, material: glass / stainless steel
 color: white marble
 комплект 2 стола, материал: стекло / нержавеющая сталь
 цвет: белый мрамор

ø60
 ø80
 38
 45

**MERCURY**

zestaw 2 ław, materiał: szkło / stal nierdzewna
 kolor: dymiony
 set of two, material: glass / stainless steel
 color: smoked
 комплект 2 стола, материал: стекло / нержавеющая сталь
 цвет: дымчатый

ø60
 ø80
 38
 45

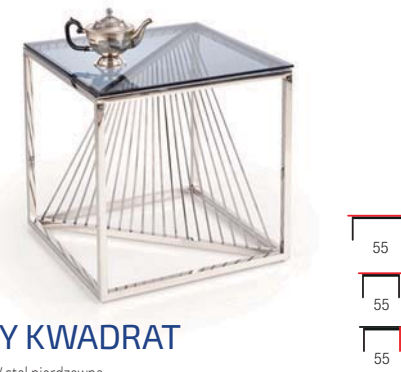
**INFINITY KWADRAT**

materiał: szkło / stal nierdzewna
 kolor: dymiony
 material: glass / stainless steel
 color: smoked
 материал: стекло / нержавеющая сталь
 цвет: дымчатый

55
 55
 55

**INFINITY**

materiał: szkło / stal nierdzewna
 kolor: dymiony
 material: glass / stainless steel
 color: smoked
 материал: стекло / нержавеющая сталь
 цвет: дымчатый

120
 60
 45

**FABIOLA**

materiał: szkło / stal nierdzewna
 kolor: dymiony
 material: glass / stainless steel
 color: smoked
 материал: стекло / нержавеющая сталь
 цвет: дымчатый

100
 100
 45

**CRISTINA**

materiał: szkło / stal nierdzewna
 kolor: dymiony
 material: glass / stainless steel
 color: smoked
 материал: стекло / нержавеющая сталь
 цвет: дымчатый

80
 70
 30

**UNIVERSE KWADRAT**

materiał: szkło / stal nierdzewna
 kolor: dymiony - srebrny
 material: glass / stainless steel
 color: smoked / silver
 материал: стекло / нержавеющая сталь
 цвет: дымчато / серебристый

55
 55
 55

**UNIVERSE**

materiał: szkło / stal nierdzewna
 kolor: dymiony - srebrny
 material: glass / stainless steel
 color: smoked / silver
 материал: стекло / нержавеющая сталь
 цвет: дымчато / серебристый

120
 60
 45

**VENUS-S**

materiał: szkło / stal nierdzewna
 kolor: dymiony
 material: glass / stainless steel
 color: smoked
 материал: стекло / нержавеющая сталь
 цвет: дымчатый

ø50
 55

**VENUS**

materiał: szkło / stal nierdzewna
 kolor: dymiony
 material: glass / stainless steel
 color: smoked
 материал: стекло / нержавеющая сталь
 цвет: дымчатый

ø80
 44

**MORIA**

materiał: szkło / stal chromowana
 kolor: czarny - chrom
 material: glass / chrome steel
 color: black / chrome
 материал: стекло / хромированная сталь
 цвет: черный / хром

ø82
 40

**MORIA**

materiał: szkło / stal chromowana
 kolor: czarny - miedziany
 material: glass / chrome steel
 color: black / copper
 материал: стекло / хромированная сталь
 цвет: черный / медь

ø82
 40

**OLIVIA**

materiał: szkło / stal nierdzewna
 kolor: dymiony
 material: glass / stainless steel
 color: smoked
 материал: стекло / нержавеющая сталь
 цвет: дымчатый

ø81
 47

**AURORA**

materiał: szkło / stal nierdzewna
 kolor: dymiony
 material: glass / stainless steel
 color: smoked
 материал: стекло / нержавеющая сталь
 цвет: дымчатый

120
 60
 45

**ALISON**

materiał: MDF lakierowany / stal nierdzewna
 kolor: biały
 material: lacquered MDF / stainless steel
 color: white
 материал: окрашенный МДФ / нержавеющая сталь
 цвет: белый

120
 70
 42

**MIRA**

materiał: szkło / stal chromowana
 kolor: lustro - miedziany
 material: glass / chrome steel
 color: mirror / copper
 материал: стекло / хромированная сталь
 цвет: зеркало - медь

ø42
 46



PATO

materiał: szkło / stal malowana proszkowo
 kolor: dymiony
 material: glass / powder coated steel
 color: smoked
 материал: стекло / сталь с порошковым покрытием
 цвет: дымчатый

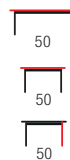

LOBO

materiał: szkło / stal malowana proszkowo
 kolor: dymiony
 material: glass / powder coated steel
 color: smoked
 материал: стекло / сталь с порошковым покрытием
 цвет: дымчатый



GARMINA

zestaw 2 ław, materiał: MDF okleinowany / rattan syntetyczny / stal malowana proszkowo, kolor: dąb złoty - czarny
 set of two, material: laminated MDF / powder coated steel
 color: golden oak / black
 комплект 2 стола, материал: ламинированный МДФ / сталь с порошковым покрытием, цвет: дуб золотой / черный

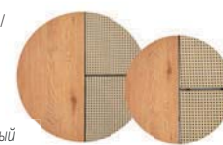

DAKOTA

materiał: szkło / rattan syntetyczny / stal malowana proszkowo
 kolor: dymiony - naturalny
 material: glass / synthetic rattan / powder coated steel
 color: smoked / natural
 материал: стекло / синтетический ротанг / сталь с порошковым покрытием, цвет: дымчатый / натуральный

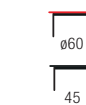

ROSALIA

materiał: szkło / stal malowana proszkowo
 kolor: bezbarwny - czarny
 material: glass / powder coated steel
 color: transparent / black
 материал: стекло / сталь с порошковым покрытием
 цвет: прозрачный / черный

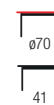

ANTILLA

zestaw 2 ław, materiał: szkło / stal malowana proszkowo
 kolor: dymiony - czarny
 set of two, material: glass / powder coated steel
 color: smoked / black
 комплект 2 стола, материал: стекло / сталь с порошковым покрытием
 цвет: дымчато / черный

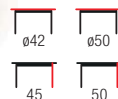

DELPHI

materiał: MDF + okleina naturalana / stal malowana proszkowo
 kolor: orzechowy - czarny
 material: MDF + natural venner / powder coated steel
 color: walnut / black
 материал: МДФ + натуральный шпон / сталь с порошковым покрытием
 цвет: орех / черный



ZENGA

materiał: szkło / MDF okleinowany / stal malowana proszkowo
 kolor: dąb złoty - czarny
 material: glass / laminated MDF / powder coated steel
 color: golden oak / black
 материал: стекло / ламинированный МДФ / сталь с порошковым покрытием
 цвет: дуб золотой / черный



AMINA

materiał: szkło / stal malowana proszkowo
 kolor: dymiony - czarny
 material: glass / powder coated steel
 color: smoked / black
 материал: стекло / сталь с порошковым покрытием
 цвет: дымчато / черный

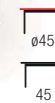

CANARIA

materiał: szkło / stal nierdzewna
 kolor: bezbarwny
 material: glass / stainless steel
 color: transparent
 материал: стекло / нержавеющая сталь
 цвет: бесцветный

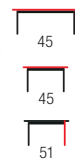

TINA

materiał: stal malowana proszkowo
 kolor: czarny
 material: powder coated steel
 color: black
 материал: окрашенная сталь
 цвет: черный



PAMPA

ława z pufami, materiał: MDF okleinowany / stal malowana proszkowo / tkanina
 kolor: orzech - popielaty - czarny
 coffee table with pouffes, material: laminated MDF / powder coated steel / cloth
 color: walnut / black matt
 журнальный столик с пуфами, материал: шпонированный МДФ / сталь с порошковым покрытием / ткань, цвет: орех - серый - черный



SEVILLA

materiał: płyta meblowa okleinowana
 kolor: dąb craft - czarny mat
 material: laminated chipboard
 color: craft oak / black matt
 материал: шпонированный мебельный щит
 цвет: крафтовый дуб - черный матовый



ALMA

materiał: szkło / stal chromowana
 kolor: blat - bezbarwny
 material: glass / chrome steel
 color: top - transparent
 материал: стекло / хромированная сталь
 цвет: столешница - бесцветный

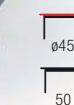

SARDINIA

materiał: szkło / stal nierdzewna
 kolor: bezbarwny
 material: glass / stainless steel
 color: transparent
 материал: стекло / нержавеющая сталь
 цвет: бесцветный



IRIS

materiał: szkło / stal chromowana
 material: glass / chrome steel
 материал: стекло / хромированная сталь



MINERWA 2

materiał: MDF okleinowany / stal malowana proszkowo
 kolor: dąb złoty - czarny
 material: laminated MDF / powder coated steel
 color: golden oak / black
 материал: шпонированный МДФ / сталь с порошковым покрытием
 цвет: золотой дуб - черный



VOLTA

materiał: MDF okleinowany / stal malowana proszkowo
 kolor: dąb złoty - czarny
 material: laminated MDF / powder coated steel
 color: golden oak / black
 материал: ламинированный МДФ / сталь с порошковым покрытием
 цвет: дуб золотой / черный



NEW



120
60
41

BORNEO LAW-1

materiał: płyta meblowa laminowana / MDF laminowany / płyta HDF laminowana / polipropylen
kolor: dąb artisan - naturalny
material: laminated chipboard / laminated MDF / laminated HDF board / polypropylene
color: artisan oak / natural
материал: ламинированная ДСП / ламинированный МДФ / ламинированная ДВП повышенной плотности / полипропилен, цвет: дуб артизан / натуральный

NEW



110
60
45

BALI LAW-1

materiał: płyta meblowa laminowana / MDF laminowany / płyta HDF laminowana
kolor: czarny - naturalny
material: laminated chipboard / laminated MDF / laminated HDF board
color: black / natural
материал: ламинированная ДСП / ламинированный МДФ / ламинированная ДВП повышенной плотности, цвет: черный / натуральный



120
60
55

HORUS-LAW

materiał: blat - płyta formowana, na obrzeżach drewno lite, nogi - stal malowana proszkowo
kolor: blat - jasny dąb, nogi - czarne
material: top - veneered board, solid wood on edges, legs - powder coated steel
color: top - light oak, legs - black
материал: столешница - шпонированная плита, массив по краям, ножки - сталь с порошковым покрытием, цвет: столешница - светлый дуб, ножки - черный



120
60
55

VENOM-U-LAW

materiał: blat - płyta meblowa okleinowana, na obrzeżach ABS,
nogi - stal malowana proszkowo, kolor: blat - dąb wotan, nogi - czarne
material: top - laminated chipboard, ABS plastic on edges, legs - powder coated steel
color: top - wotan oak, legs - black
материал: верх - ламинированная ДСП, ABS - пластик по краям, ножки - сталь с порошковым покрытием, цвет: столешница - дуб вотан, ножки - черный



110
60
46

MURANO LAW-1

materiał: MDF okleinowany / płyta meblowa okleinowana / stal malowana proszkowo
kolor: dąb artisan - czarny
material: laminated MDF / laminated chipboard / powder coated steel
color: artisan oak / black
материал: шпонированный МДФ / шпонированный мебельный щит / сталь с порошковым покрытием, цвет: дуб артизан - черный



92
50
40

RANDOM LAW-1

materiał: MDF okleinowany / płyta meblowa okleinowana / polipropylen
kolor: dąb wotan - czarny
material: laminated MDF / laminated chipboard / polypropylene
color: wotan oak / black
материал: шпонированный МДФ / шпонированный мебельный щит / полипропилен, цвет: дуб вотан - черный



110
65
45

ESPINOZA PROSTOKĄT

materiał: MDF okleinowany / szkło / stal malowana proszkowo
kolor: dąb naturalny - czarny
material: laminated MDF / glass / powder coated steel
color: natural oak / black
материал: ламинированный МДФ / стекло / сталь с порошковым покрытием, цвет: натуральный дуб / черный



105
55
45

ARTIGA

materiał: MDF okleinowany / stal malowana proszkowo / szkło
kolor: dąb złoty - czarny
material: laminated MDF / powder coated steel / glass
color: golden oak / black
материал: ламинированный МДФ / сталь с порошковым покрытием / стекло, цвет: дуб золотой / черный



100
60
39

VESPA

materiał: płyta meblowa okleinowana - melamina / stal malowana proszkowo
kolor: naturalny - czarny
material: laminated chipboard - melamine / powder coated steel
color: natural / black
материал: шпонированный мебельный щит - меламин / сталь с порошковым покрытием, цвет: натуральный - черный



53
53
30

VESPA S

materiał: płyta meblowa okleinowana - melamina / stal malowana proszkowo
kolor: naturalny - czarny
material: laminated chipboard - melamine / powder coated steel
color: natural / black
материал: шпонированный мебельный щит - меламин / сталь с порошковым покрытием, цвет: натуральный - черный



110
60
45

XENA PROSTOKĄT

materiał: MDF okleinowany / szkło / stal malowana proszkowo
kolor: dąb naturalny - czarny
material: laminated MDF / glass / powder coated steel
color: natural oak / black
материал: ламинированный МДФ / стекло / сталь с порошковым покрытием, цвет: натуральный дуб / черный



60
60
45

XENA KWADRAT

materiał: MDF okleinowany / szkło / stal malowana proszkowo
kolor: dąb naturalny - czarny
material: laminated MDF / glass / powder coated steel
color: natural oak / black
материал: ламинированный МДФ / стекло / сталь с порошковым покрытием, цвет: натуральный дуб / черный



85
80
43÷64

PODIUM

materiał: MDF okleinowany - melamina / stal malowana proszkowo
kolor: naturalny - czarny
material: laminated MDF - melamine / powder coated steel
color: natural / black
материал: шпонированный МДФ - меламин / сталь с порошковым покрытием, цвет: натуральный - черный



120
65
40

ZIGGY

materiał: MDF okleinowany / stal malowana proszkowo
kolor: dąb złoty - czarny
material: laminated MDF / powder coated steel
color: golden oak / black
материал: ламинированный МДФ / сталь с порошковым покрытием, цвет: золотой дуб - черный



67
50

CROSS

materiał: płyta meblowa okleinowana
kolory: dąb wotan - czarny lub dąb złoty - biały
material: laminated chipboard
colors: wotan oak / black, golden oak / white
материал: ламинированная ДСП
цвета: дуб вотан / черный или дуб золотой / белый



100
64
50

LIBRA

materiał: płyta meblowa okleinowana
kolory: dąb wotan - czarny lub dąb złoty - biały
material: laminated chipboard
colors: wotan oak / black, golden oak / white
материал: ламинированная ДСП
цвета: дуб вотан / черный или дуб золотой / белый



CAROLINA

materiał: MDF okleinowany / stal malowana proszkowo
 kolor: dąb złoty - czarny
 material: laminated MDF / powder coated steel
 color: golden oak / black
 материал: ламинированный МДФ / сталь с порошковым покрытием
 цвет: золотистый дуб / черный

120
60
41



CAMILA

materiał: MDF okleinowany / stal malowana proszkowo
 kolor: dąb złoty - czarny
 material: laminated MDF / powder coated steel
 color: golden oak / black
 материал: ламинированный МДФ / сталь с порошковым покрытием
 цвет: золотистый дуб / черный

ø80
41



TULUZA

materiał: MDF okleinowany / stal malowana proszkowo
 kolor: orzech miodowy - czarny
 material: laminated MDF / powder coated steel
 color: honey walnut / black
 материал: МДФ ламинированная / сталь с порошковым покрытием
 цвет: орех медовый - черный

120
55
41



FREGATA

materiał: MDF okleinowany / stal malowana proszkowo
 kolor: orzech miodowy - czarny
 material: laminated MDF / powder coated steel
 color: honey walnut / black
 материал: МДФ ламинированная / сталь с порошковым покрытием
 цвет: орех медовый - черный

84
80
30



BROOKLYN-S

materiał: MDF okleinowany / stal malowana proszkowo
 kolor: dąb naturalny - czarny
 material: laminated MDF / powder coated steel
 color: natural oak / black
 материал: ламинированный МДФ / сталь с порошковым покрытием
 цвет: натуральный дуб / черный

ø45
45



BROOKLYN

materiał: MDF okleinowany / stal malowana proszkowo
 kolor: dąb naturalny - czarny
 material: laminated MDF / powder coated steel
 color: natural oak / black
 материал: ламинированный МДФ / сталь с порошковым покрытием
 цвет: натуральный дуб / черный

ø80
37



LAVIDA

materiał: MDF okleinowany / stal malowana proszkowo
 kolor: dąb złoty - czarny
 material: laminated MDF / powder coated steel
 color: golden oak / black
 материал: МДФ ламинированная / сталь с порошковым покрытием
 цвет: дуб золотой - черный

110
60
43



CAPRI

materiał: MDF okleinowany / stal malowana proszkowo
 kolor: dąb san remo - czarny
 material: laminated MDF / powder coated steel
 color: san remo oak / black
 материал: ламинированная МДФ / окрашенная сталь
 цвет: дуб сан ремо / черный

110
64
42



LUANA

materiał: MDF okleinowany / stal malowana proszkowo
 kolor: dąb złoty - czarny
 material: laminated MDF / powder coated steel
 color: golden oak / black
 материал: МДФ ламинированная / сталь с порошковым покрытием
 цвет: дуб золотой - черный

ø86
40



JACKSONA

materiał: MDF okleinowany / rattan syntetyczny / stal malowana proszkowo
 kolor: dąb złoty - czarny
 material: laminated MDF / synthetic rattan / powder coated steel
 color: golden oak / black
 материал: ламинированный МДФ / синтетический ротанг / сталь с порошковым покрытием
 цвет: золотистый дуб / черный

105
55
44



EMILY

materiał: MDF okleinowany / stal malowana proszkowo
 kolor: beton - czarny
 material: laminated MDF / powder coated steel
 color: concrete / black
 материал: ламинированный МДФ / сталь с порошковым покрытием
 цвет: бетон / черный

110
60
42



EMILY

materiał: MDF okleinowany / stal malowana proszkowo
 kolor: dąb san remo - czarny
 material: laminated MDF / powder coated steel
 color: san remo oak / black
 материал: ламинированный МДФ / сталь с порошковым покрытием
 цвет: дуб сан ремо / черный

110
60
42



KARIDA-S + KARIDA

materiał: MDF + okleina naturalna / stal malowana proszkowo
 kolor: dąb naturalny - czarny
 material: MDF + natural veneer / powder coated steel
 color: natural oak / black
 материал: МДФ + натуральный шпон / сталь с порошковым покрытием
 цвет: натуральный дуб / черный

KARIDA-S
ø45
49
KARIDA
ø80
41



FLORENCE

materiał: MDF okleinowany / rattan syntetyczny / stal malowana proszkowo
 kolor: dąb naturalny - czarny
 material: laminated MDF / synthetic rattan / powder coated steel
 color: natural oak / black
 материал: ламинированный МДФ / синтетический ротанг / сталь с порошковым покрытием
 цвет: натуральный дуб / черный

ø80
45

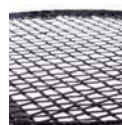

EMILY

materiał: MDF okleinowany / stal malowana proszkowo
 kolor: dąb dziki - czarny
 material: laminated MDF / powder coated steel
 color: wild oak / black
 материал: ламинированный МДФ / сталь с порошковым покрытием
 цвет: дикий дуб / черный

110
60
42



EMILY

materiał: MDF okleinowany / stal malowana proszkowo
 kolor: dąb złoty - czarny
 material: laminated MDF / powder coated steel
 color: golden oak / black
 материал: ламинированный МДФ / сталь с порошковым покрытием
 цвет: золотой дуб / черный

110
60
42



SABROSA

zestaw 2 law, material: MDF okleinowany / stal malowana proszkowo, kolor: dąb złoty - czarny
 set of two, material: laminated MDF / powder coated steel, color: golden oak / black
 комплект 2 стола, материал: МДФ ламинированный / сталь с порошковым покрытием, цвет: дуб золотой - черный

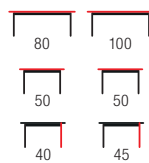

ALASKA

zestaw 2 law, material: MDF okleinowany / stal malowana proszkowo, kolor: dąb złoty - czarny
 set of two, material: laminated MDF / powder coated steel, color: golden oak / black
 комплект 2 стола, материал: ламинированный МДФ / сталь с порошковым покрытием, цвет: дуб золотой / черный

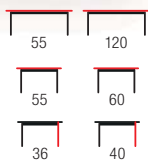

NICEA 2

zestaw 2 law, material: MDF okleinowany / stal malowana proszkowo, kolor: dąb złoty - czarny
 set of two, material: laminated MDF / powder coated steel, color: golden oak / black
 комплект из двух, материал: ламинированный МДФ / сталь с порошковым покрытием, цвет: золотистый дуб / черный



MENTONA 2

zestaw 2 law, material: MDF okleinowany / stal malowana proszkowo, kolor: dąb złoty - czarny
 set of two, material: laminated MDF / powder coated steel, color: golden oak / black
 комплект из двух, материал: ламинированный МДФ / сталь с порошковым покрытием, цвет: золотистый дуб / черный



COSTANZA

material: szkło / MDF okleinowany / stal malowana proszkowo, kolor: dąb naturalny - czarny
 material: glass / laminated MDF / powder coated steel, color: natural oak / black
 материал: стекло / ламинированный МДФ / сталь с порошковым покрытием, цвет: натуральный дуб / черный

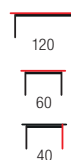

OREO

zestaw 2 law, material: MDF okleinowany / stal malowana proszkowo, kolor: orzechowy - czarny
 set of two, material: laminated MDF / powder coated steel, color: walnut / black
 комплект из двух, материал: ламинированная МДФ / окрашенная сталь, цвет: орех / черный

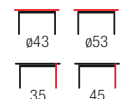

MUSAKA

material: MDF okleinowany / stal malowana proszkowo, kolor: orzechowy - czarny
 material: laminated MDF / powder coated steel, color: walnut / black
 материал: ламинированный МДФ / сталь с порошковым покрытием, цвет: орех / черный



TRAFICA

material: MDF + okleina naturalna / stal malowana proszkowo, kolor: naturalny - czarny
 material: MDF + natural veneer / powder coated steel, color: natural / black
 материал: МДФ + натуральный шпон / сталь с порошковым покрытием, цвет: натуральный / черный

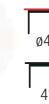

KIRBY

material: MDF okleinowany / stal malowana proszkowo, kolor: ciemny dąb sonoma - czarny
 material: laminated MDF / powder coated steel, color: dark sonoma oak / black
 материал: ламинированная МДФ / окрашенная сталь, цвет: темный дуб сонома / черный

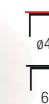

OREO

zestaw 2 law, material: MDF okleinowany / stal malowana proszkowo, kolor: dąb złoty - czarny
 set of two, material: laminated MDF / powder coated steel, color: golden oak / black
 комплект из двух, материал: ламинированная МДФ / окрашенная сталь, цвет: золотой дуб / черный

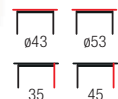

OREO

zestaw 2 law, material: MDF okleinowany / stal malowana proszkowo, kolor: dąb san remo - czarny
 material: laminated MDF / powder coated steel, color: san remo oak / black
 комплект из двух, материал: ламинированная МДФ / окрашенная сталь, цвет: дуб сан ремо / черный

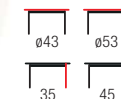

COMPACT

material: MDF okleinowany / eco skóra / stal malowana proszkowo, kolor: dąb złoty - czarny
 material: laminated MDF / eco leather / powder coated steel, color: golden oak / black
 материал: ламинированный МДФ / эко-кожа / сталь с порошковым покрытием, цвет: золотистый дуб / черный

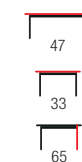

MASHA

material: MDF + korek / stal malowana proszkowo, kolor: naturalny - czarny
 material: MDF + cork / powder coated steel, color: natural / black
 материал: МДФ + пробка / сталь с порошковым покрытием, цвет: натуральный / черный



SASHA

material: MDF + korek / MDF lakierowany / stal malowana proszkowo, kolor: naturalny - czarny
 material: MDF + cork / lacquered MDF / powder coated steel, color: natural / black
 материал: МДФ + пробка / лакированный МДФ / сталь с порошковым покрытием, цвет: натуральный / черный

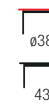

NUBIRA

material: MDF okleinowany / stal malowana proszkowo, kolor: orzech - czarny
 material: laminated MDF / powder coated steel, color: walnut / black
 материал: МДФ ламинированный / сталь с порошковым покрытием, цвет: орех - черный



NUBIRA-S

material: MDF okleinowany / stal malowana proszkowo, kolor: orzech - czarny
 material: laminated MDF / powder coated steel, color: walnut / black
 материал: МДФ ламинированный / сталь с порошковым покрытием, цвет: орех - черный



ROLO

material: sklejka gięta / stal malowana proszkowo, kolor: dąb naturalny - czarny
 material: bent plywood / powder coated steel, color: natural oak / black
 материал: гнутая МДФ / окрашенная сталь, цвет: натуральный дуб / черный

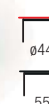

YAVA

material: MDF + okleina naturalna / stal malowana proszkowo, kolor: dąb naturalny - czarny
 material: MDF + natural veneer / powder coated steel, color: natural oak / black
 материал: МДФ + шпон натуральный / сталь с порошковым покрытием, цвет: дуб натуральный - черный



NISA

material: MDF okleinowany / stal malowana proszkowo, kolor: dąb złoty - czarny
 material: laminated MDF / powder coated steel, color: golden oak / black
 материал: МДФ ламинированный / сталь с порошковым покрытием, цвет: дуб золотой - черный



NEW

**BULLET LAW-1**

materiał: płyta meblowa laminowana / MDF laminowany / polipropylen
 kolor: czarny - złoty
 material: laminated chipboard / laminated MDF / polypropylene
 color: black - gold
 материал: ламинированная ДСП / ламинированный МДФ / полипропилен
 цвет: черный - золото

92
50
43

NEW

**ASENSIO LAW-1**

materiał: płyta meblowa laminowana / MDF laminowany / polipropylen
 kolor: jasny popiel - czarny
 material: laminated chipboard / laminated MDF / polypropylene
 color: light grey / black
 материал: ламинированная ДСП / ламинированный МДФ / полипропилен
 цвет: светло серый / черный

110
60
48

**LANIPA**

materiał: rattan naturalny / stal malowana proszkowo, kolor: naturalny - czarny
 material: natural rattan / powder coated steel, color: natural / black
 материал: ротанг натуральный / сталь с порошковым покрытием, цвет: натуральный / черный

ø50
55

**KAMPA**

materiał: MDF okleinowany / rattan naturalny / stal malowana proszkowo, kolor: naturalny - czarny
 material: laminated MDF / natural rattan / powder coated steel, color: natural / black
 материал: ламинированный МДФ / натуральный ротанг / сталь с порошковым покрытием, цвет: натуральный / черный

ø45
45

**GARDENA LAW**

materiał: rattan syntetyczny / stal malowana proszkowo / szkło, kolor: naturalny
 material: synthetic rattan / powder coated steel / glass, color: natural
 материал: синтетический ротанг / сталь с порошковым покрытием / стекло, цвет: натуральный

90
50
43

**AUREA**

materiał: MDF lakierowany / stal chromowana
 kolor: biały
 material: lacquered MDF / chrome steel
 color: white
 материал: окрашенный МДФ / хромированная сталь
 цвет: белый

115
80
38

**FUTURA**

materiał: MDF lakierowany
 kolor: biały
 material: lacquered MDF
 color: white
 материал: окрашенный МДФ
 цвет: белый

105
58
38

**BARREL**

materiał: szkło / rattan syntetyczny
 kolor: naturalny - czarny
 material: glass / synthetic rattan
 color: natural / black
 материал: стекло / синтетический ротанг
 цвет: натуральный / черный

ø48
56

**MANADO**

zestaw 2 law, materiał: rattan naturalny / stal malowana proszkowo, kolor: naturalny - czarny
 set of two, material: natural rattan / powder coated steel, color: natural / black
 комплект 2 стола, материал: ротанг натуральный / сталь с порошковым покрытием, цвет: натуральный / черный

ø41 ø51
37 42

**INDIRA**

materiał: rattan syntetyczny / stal malowana proszkowo / szkło, kolor: naturalny
 material: synthetic rattan / powder coated steel / glass, color: natural
 материал: синтетический ротанг / сталь с порошковым покрытием / стекло, цвет: натуральный

51
48

**ALBA**

zestaw 2 law, materiał: MDF lakierowany / MDF + okleina naturalna
 kolor: biały mat / popielaty mat
 set of two, material: lacquered MDF / MDF + natural veneer
 color: white matt / grey matt
 комплект 2 стола, материал: МДФ окрашенная / МДФ + натуральный шпон
 цвет: белый матовый / серый матовый

ø35
35
ø39
40

**SAVANA**

materiał: szkło / MDF lakierowany
 kolor: biało-czarny
 material: glass / lacquered MDF
 color: black / white
 материал: стекло / окрашенный МДФ
 цвет: черно-белый

110
60
45

**ALEXIS**

materiał: polipropylen, kolory: musztardowy, biały, popielaty lub różowy
 material: polypropylene, colors: mustard, white, grey or pink
 материал: полипропилен, цвета: горчичный, белый, серый или розовый



ø50
46

**AZZURA-S**

materiał: MDF + okleina naturalna / polipropylen, kolory: naturalny / biały lub naturalny / popielaty
 material: MDF + natural veneer / polypropylene, colors: natural / white or natural / grey
 материал: МДФ + натуральный шпон / полипропилен
 цвета: натуральный / белый или натуральный / серый

ø49
43

**AZZURA**

materiał: MDF + okleina naturalna / polipropylen, kolory: naturalny / biały lub naturalny / popielaty
 material: MDF + natural veneer / polypropylene, colors: natural / white or natural / grey
 материал: МДФ + натуральный шпон / полипропилен
 цвета: натуральный / белый или натуральный / серый

ø69
33

**AURA**

materiał: MDF lakierowany / MDF + okleina naturalna / stal malowana proszkowo, kolor: biały mat
 material: lacquered MDF / MDF + natural veneer / powder coated steel, color: white matt
 материал: МДФ лакированная / МДФ + натуральный шпон / сталь с порошковым покрытием, цвета: бело матовый

ø38
45

**FOLLA**

zestaw 2 law, materiał: MDF okleinowany / stal malowana proszkowo, kolory: naturalny - czarny lub naturalny - biały
 set of two, material: laminated MDF / powder coated steel, colors: natural / black, natural / white
 комплект 2 стола, материал: ламинированный МДФ / сталь с порошковым покрытием, цвета: натуральный / черный или натуральный / белый

ø33 ø40
40 45

NEW



REYNA

material: MDF okleinowany
kolor: naturalny
material: laminated MDF
color: natural
материал: ламинированный МДФ
цвет: натуральный

ø80
47

NEW



FLORA

material: szkło / rattan naturalny / drewno lite - bambus
kolor: naturalny
material: glass / natural rattan / solid bamboo wood
color: natural
материал: стекло / натуральный ротанг / массив бамбука
цвет: натуральный

45
36
56



biały
white
белый



dąb sonoma
sonoma oak
дуб сонома



dąb wotan
wotan oak
дуб вотан



ciemny orzech
dark walnut
темный орех

110
60
52

NEA

material: płyta meblowa okleinowana, kolory: biały, dąb sonoma, dąb wotan lub ciemny orzech
material: laminated chipboard, colors: white, sonoma oak, wotan oak, dark walnut
ДСП ламинированная, цвета: белый, дуб сонома, дуб вотан или темный орех



ø40
50

WOODY-S

material: MDF + okleina naturalna / drewno lite, kolor: naturalny
material: MDF + natural veneer / solid wood, color: natural
материал: МДФ + натуральный шпон / массив дерева, цвет: натуральный



ø80
41

WOODY

material: MDF + okleina naturalna / drewno lite
kolor: naturalny
material: MDF + natural veneer / solid wood
color: natural
материал: МДФ + натуральный шпон / массив дерева
цвет: натуральный



120
60
50

MENDOZA

material: drewno lite - bambusowe
kolor: naturalny
material: solid wood - bamboo
color: natural
материал: массив - бамбук
цвет: натуральный



ø50
45

ZETA

material: MDF lakierowany / drewno lite - bukowe
kolor: popielaty
material: lacquered MDF / solid wood - beech
color: grey
материал: лакированная МДФ / массив бука
цвет: серый



ø80
28

MICHELLE

material: MDF lakierowany / MDF okleinowany
kolor: biały / dąb złoty
material: lacquered MDF / laminated MDF
color: white / golden oak
материал: лакированная МДФ / ламинированная МДФ
цвет: белый / золотой дуб

NEW



biały
white
белый



dąb sonoma
sonoma oak
дуб сонома



dąb wotan
wotan oak
дуб вотан



ciemny orzech
dark walnut
темный орех

60
60
52

NEA KWADRAT

material: płyta meblowa okleinowana, kolory: biały, dąb sonoma, dąb wotan lub ciemny orzech
material: laminated chipboard, colors: white, sonoma oak, wotan oak, dark walnut
материал: ламинированная ДСП, цвета: белый, дуб сонома, дуб вотан, темный орех



SIGMA

| materiał: płyta meblowa okleinowana, kolor: dąb wotan - czarny
 | material: laminated chipboard, color: wotan oak - black
 | материал: ламинированная ДСП, цвет: дуб вотан - черный



COMBO

| materiał: płyta meblowa okleinowana, kolor: wotan - czarny
 | material: laminated chipboard, color: wotan oak - black
 | материал: ламинированная ДСП, цвет: дуб вотан - черный



PANTERA

| materiał: płyta meblowa okleinowana, kolor: dąb wotan - czarny
 | material: laminated chipboard, colors: wotan oak - black
 | материал: ламинированная ДСП, цвета: вотан - черный



PANTERA

| materiał: płyta meblowa okleinowana, kolor: dąb sonoma - biały
 | material: laminated chipboard, colors: sonoma oak - white
 | материал: ламинированная ДСП, цвета: дуб сонома - белый



JENNA

| materiał: płyta meblowa okleinowana, kolor: hikora naturalna / czarny, hikora naturalna / biały lub hikora naturalna
 | material: laminated chipboard, color: natural hikora / black, natural hikora / white, natural hikora
 | материал: шпонированный мебельный щит, цвета: гикори натуральный / черный, гикори натуральный / белый или натуральный гикори

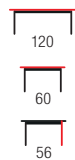

ANDREA

| materiał: płyta meblowa laminowana, kolory: biały, dąb wotan lub ciemny orzech
 | material: laminated chipboard, colors: white, wotan oak, dark walnut
 | материал: ДСП ламинированная, цвета: белый, дуб вотан или темный орех

dąb wotan
wotan oak
дуб вотан



biały
white
белый



ciemny orzech
dark walnut
темный орех

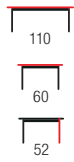

MANTA KWADRAT

| materiał: płyta meblowa laminowana, kolory: biały, dąb wotan lub ciemny orzech
 | material: laminated chipboard, colors: white, wotan oak, dark walnut
 | материал: ДСП ламинированная, цвета: белый, дуб вотан или темный орех

dąb wotan
wotan oak
дуб вотан



biały
white
белый



ciemny orzech
dark walnut
темный орех

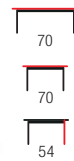

biały
white
белый



dąb wotan
wotan oak
дуб вотан



ciemny orzech
dark walnut
темный орех

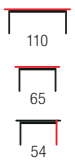

MANTA

| materiał: płyta meblowa laminowana, kolory: biały, dąb wotan lub ciemny orzech
 | material: laminated chipboard, colors: white, wotan oak, dark walnut
 | материал: ДСП ламинированная, цвета: белый, дуб вотан или темный орех



biały
white
белый



dąb sonoma
sonoma oak
дуб сонома



dąb wotan
votan oak
дуб вотан



ciemny orzech
dark walnut
темный орех



KWADRO KWADRAT

materiał: płyta meblowa laminowana, kolory: biały, dąb sonoma, dąb wotan lub ciemny orzech
material: laminated chipboard, colors: white, sonoma oak, votan oak, dark walnut
материал: ДСП ламинированная, цвета: белый, дуб сонома, дуб вотан или темный орех



biały
white
белый



dąb sonoma
sonoma oak
дуб сонома



dąb wotan
votan oak
дуб вотан



ciemny orzech
dark walnut
темный орех



KWADRO

materiał: płyta meblowa laminowana, kolory: biały, dąb sonoma, dąb wotan lub ciemny orzech
material: laminated chipboard, colors: white, sonoma oak, votan oak, dark walnut
материал: ДСП ламинированная, цвета: белый, дуб сонома, дуб вотан или темный орех



NEW
COLOR

BUSETTI

ławostół rozkładany, materiał: płyta meblowa okleinowana
kolory: biały mat, dąb wotan - czarny mat lub dąb wotan
lifting coffee table, material: laminated chipboard
colors: white matt, votan oak / black matt, votan oak
раздвижной стол, материал: шпонированный мебельный щит
цвета: белый матовый, дуб вотан - черный матовый или дуб вотан

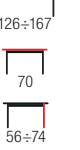

NEW

BARETTI

materiał: ławostół rozkładany, materiał: płyta meblowa okleinowana kolor: dąb artisan - czarny
lifting coffee table, material: laminated chipboard
color: artisan oak / black
стол-трансформер, материал: ламинированная ДСП
цвет: дуб артизан / черный



SERAFIN

ławostół rozkładany, materiał: płyta meblowa okleinowana
kolory: dąb sonoma lub biały
lifting coffee table, material: laminated chipboard
colors: sonoma oak, white
стол-трансформер, материал: плита мебельная ламинированная
цвета: дуб сонома или белый



TYMON 2

ławostół rozkładany, materiał: blat - MDF laminowany, nogi - drewno bukowe
kolor: dąb sonoma
lifting coffee table, material: table top - laminated MDF, legs - beech wood
colors: sonoma oak
стол-трансформер, материал: столешница - ламинированный МДФ, каркас - массив бука
цвета: дуб сонома

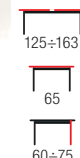

TYMON 2

ławostół rozkładany, materiał: blat - MDF laminowany, nogi - drewno bukowe
kolor: dąb craft
lifting coffee table, material: table top - laminated MDF, legs - beech wood
color: craft oak
стол-трансформер, материал: столешница - ламинированный МДФ, каркас - массив бука
цвет: дуб крафт

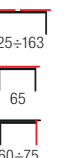

TYMON 2

ławostół rozkładany, materiał: blat - MDF laminowany, nogi - drewno bukowe
kolor: kasztan
lifting coffee table, material: table top - laminated MDF, legs - beech wood
color: chestnut
стол-трансформер, материал: столешница - ламинированный МДФ, каркас - массив бука
цвет: каштан

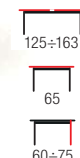

TYMON 2

ławostół rozkładany, materiał: blat - MDF laminowany, nogi - drewno bukowe
kolor: ciemny orzech
lifting coffee table, material: table top - laminated MDF, legs - beech wood
color: dark walnut
стол-трансформер, материал: столешница - ламинированный МДФ, каркас - массив бука
цвет: темный орех

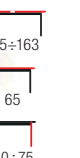



DIANA INTRO

materiał: szkło / MDF okleinowany
 kolor: dąb sonoma
 material: glass / laminated MDF
 color: sonoma oak
 материал: стекло / ламинированный МДФ
 цвет: дуб сонома



DIANA INTRO

materiał: szkło / MDF lakierowany
 kolor: biały
 material: glass / lacquered MDF
 color: white
 материал: стекло / окрашенный МДФ
 цвет: белый



DIANA H KWADRAT

materiał: szkło / MDF lakierowany
 kolor: biały
 material: glass / lacquered MDF
 color: white
 материал: стекло / окрашенный МДФ
 цвет: белый



DIANA H KWADRAT

materiał: szkło / MDF lakierowany
 kolor: czarny
 material: glass / lacquered MDF
 color: black
 материал: стекло / окрашенный МДФ
 цвет: черный



DIANA H KWADRAT

materiał: szkło / MDF okleinowany
 kolor: dąb sonoma
 material: glass / laminated MDF
 color: sonoma oak
 материал: стекло / ламинированный МДФ
 цвет: дуб сонома

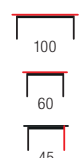

DIANA INTRO

materiał: szkło / MDF okleinowany
 kolor: beton
 material: glass / laminated MDF
 color: concrete
 материал: стекло / ламинированный МДФ
 цвет: бетон



DIANA INTRO

materiał: szkło / MDF okleinowany
 kolor: wenge
 material: glass / laminated MDF
 color: wenge
 материал: стекло / ламинированный МДФ
 цвет: венге



NINA 3 H

ława z pufami
 materiał: szkło / stal chromowana / PVC, kolor: biały
 coffee table with pouffes
 material: glass / chrome steel / PVC, color: white
 журнальный стол с пуфами
 материал: стекло / хромированная сталь / экокожа
 цвет: белый



STELLA

ława z pufami, materiał: szkło / MDF okleinowany
 kolor: wenge
 coffee table with pouffes, material: glass / laminated MDF
 color: wenge
 журнальный стол с пуфами, материал: стекло / ламинированный МДФ
 цвет: венге

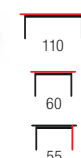

DIANA H

materiał: szkło / MDF okleinowany
 kolor: dąb sonoma
 material: glass / laminated MDF
 color: sonoma oak
 материал: стекло / ламинированный МДФ
 цвет: дуб сонома



DIANA H

materiał: szkło / MDF lakierowany
 kolor: biały
 material: glass / lacquered MDF
 color: white
 материал: стекло / окрашенный МДФ
 цвет: белый

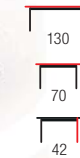

NINA 5

ława z pufami, materiał: szkło / MDF lakierowany / stal chromowana / PVC
 kolor: popiel / ciemny popiel
 coffee table with pouffes, material: glass / lacquered MDF / chrome steel / PVC
 color: grey / dark grey
 журнальный стол с пуфами, материал: стекло / окрашенный МДФ / хромированная сталь / экокожа
 цвет: серый / темно-серый

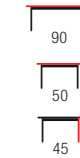

MEDEA

materiał: szkło / MDF okleinowany / stal nierdzewna
 kolor: dąb sonoma / ekstra biały
 material: glass / laminated MDF / stainless steel
 color: sonoma oak / extra white
 материал: стекло / ламинированный МДФ / нержавеющая сталь
 цвет: дуб сонома / экстра белый

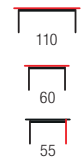

DIANA H MDF

materiał: MDF okleinowany / MDF lakierowany
 kolor: blaty - dąb sonoma, nogi - biały
 material: laminated MDF / lacquered MDF
 color: tops - sonoma oak, legs - white
 материал: ламинированный МДФ / окрашенный МДФ
 цвет: столешницы - дуб сонома, ножки - белый

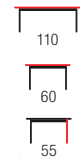

DIANA H

materiał: szkło / MDF lakierowany
 kolor: czarny
 material: glass / lacquered MDF
 color: black
 материал: стекло / окрашенный МДФ
 цвет: черный

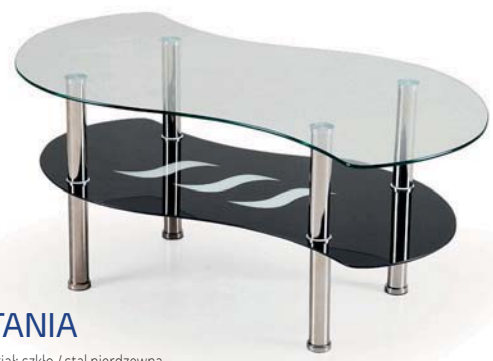

CATANIA

materiał: szkło / stal nierdzewna
 materiał: glass / stainless steel
 материал: стекло / нержавеющая сталь



YOLANDA

materiał: szkło / stal nierdzewna
 kolor: czarny
 material: glass / stainless steel
 color: black
 материал: стекло / нержавеющая сталь
 цвет: черный



NEW

I WYBIERZ KOLOR / CHOOSE COLOR / ВЫБИРАТЬ ЦВЕТ



popielaty / grey / серый
MONOLITH 85



beżowy / beige / бежевый
MONOLITH 09



musztardowy / mustard / горчичный
MONOLITH 48



bordowy / dark red / темно-красный
MONOLITH 59



ciemny zielony / dark green / темно-зеленый
MONOLITH 37

II WYBIERZ WZÓR WEZGŁOWIA / CHOOSE A HEADBOARD PATTERN / ВЫБРАТЬ УЗОР ИЗГОЛОВЬЯ

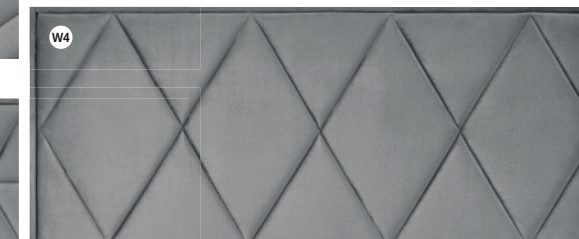
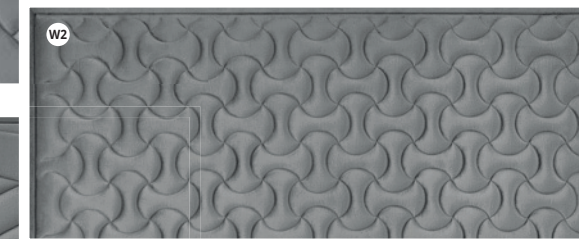
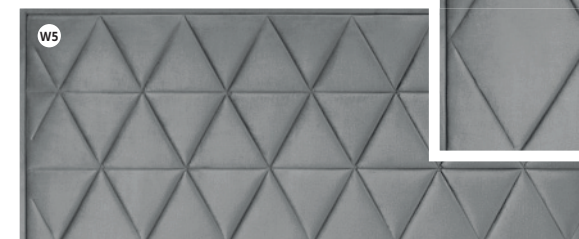
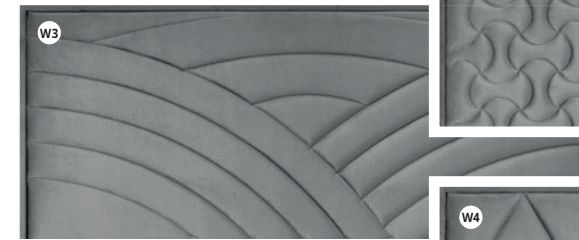

III WYBIERZ NÓŻKI / CHOOSE LEGS / ВЫБЕРИТЕ НОЖКИ



MODULO 160

łóżko z pojemnikiem na pościel, materiał: tkanina - velvet / stal chromowana
 kolor: popielaty, ciemny zielony, beżowy, musztardowy lub bordowy
 * łóżko bez materaca, w opcji materac POLARIS 160 lub SYRIUSZ 160
 bed with bedding container, material: velvet cloth / chrome steel
 colors: grey, dark green, beige, mustard, dark red
 * bed without mattress, optional mattress POLARIS 160 or SYRIUSZ 160
 кровать с контейнером для постельного белья
 материал: бархатная ткань / хромированная сталь, цвета: серый,
 темно-зеленый, бежевый, горчичный, темно-красный
 * кровать без матраса, дополнительный матрас POLARIS 160 или SYRIUSZ 160

- A 175 cm
- B 216 cm
- C 120 cm
- D 44 cm
- E 15 cm
- F 30 cm
- G 7 cm
- H 22 cm

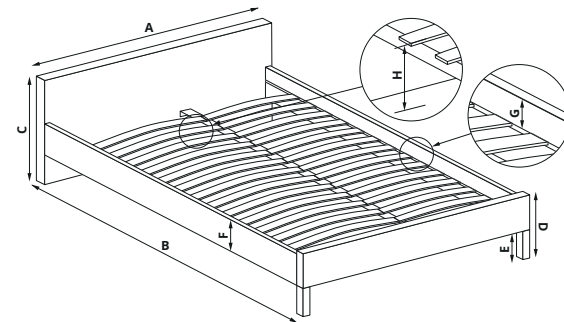

Zaprojektuj swoje łóżko
 Design your bed
 Дизайн вашей кровати





CONTINENTAL 1 160

łóżko z pojemnikiem na pościel, materiał: tkanina - velvet / drewno lite, kolor: popielaty lub beżowy, * łóżko bez materaca, w opcji materac POLARIS 160 lub SYRIUSZ 160
 bed with bedding container, material: velvet cloth / solid wood, colors: grey, beige, * bed without mattress, optional mattress POLARIS 160 or SYRIUSZ 160
 кровать с контейнером для постельного белья, материал: бархатная ткань / массив дерева, цвета: серый, бежевый, * кровать без матраса, дополнительный матрас POLARIS 160 или SYRIUSZ 160



- A 163 cm
- B 230 cm
- C 124 cm
- D 40 cm
- E 5 cm
- F 8 cm
- G - cm
- H 27 cm



PALAZZO 160

łóżko z pojemnikiem na pościel, materiał: tkanina - velvet / stal nierdzewna, kolory: czarny lub beżowy / złoty albo popielaty / srebrny, * łóżko bez materaca, w opcji materac POLARIS 160 lub SYRIUSZ 160
 bed with bedding container, material: velvet cloth / stainless steel, colors: black, beige / gold or grey / silver, * bed without mattress, optional mattress POLARIS 160 or SYRIUSZ 160
 кровать с контейнером для постельного белья, материал: бархатная ткань / нержавеющей сталь, цвета: черный, бежевый / золото или серый / серебро, * кровать без матраса, дополнительный матрас POLARIS 160 или SYRIUSZ 160



- A 171 cm
- B 214 cm
- C 137 cm
- D 33 cm
- E 2 cm
- F 31 cm
- G 4 cm
- H 29 cm



CONTINENTAL 2 160

łóżko z pojemnikiem na pościel, materiał: tkanina - velvet / drewno lite, kolor: popielaty lub beżowy, * łóżko bez materaca, w opcji materac POLARIS 160 lub SYRIUSZ 160
 bed with bedding container, material: velvet cloth / solid wood, colors: grey, beige, * bed without mattress, optional mattress POLARIS 160 or SYRIUSZ 160
 кровать с контейнером для постельного белья, материал: бархатная ткань / массив дерева, цвета: серый, бежевый, * кровать без матраса, дополнительный матрас POLARIS 160 или SYRIUSZ 160



- A 163 cm
- B 230 cm
- C 124 cm
- D 40 cm
- E 5 cm
- F 8 cm
- G - cm
- H 27 cm



HARRIET 160

łóżko z szufladami, materiał: tkanina / drewno lite, kolor: popielaty, * łóżko bez materaca, w opcji materac POLARIS 160 lub SYRIUSZ 160
 bed with drawers, material: cloth / solid wood, color: grey, * bed without mattress, optional mattress POLARIS 160 or SYRIUSZ 160
 кровать с выдвижными ящиками, материал: ткань / массив дерева, цвет: серый, * кровать без матраса, дополнительный матрас POLARIS 160 или SYRIUSZ 160



- A 165 cm
- B 215 cm
- C 112 cm
- D 36 cm
- E 5 cm
- F 31 cm
- G 6 cm
- H 30 cm



BECKY 160

łóżko z szufladami, materiał: tkanina - velvet / drewno lite, kolor: popielaty, * łóżko bez materaca, w opcji materac POLARIS 160 lub SYRIUSZ 160
 bed with drawers, material: velvet cloth / solid wood, color: grey, * bed without mattress, optional mattress POLARIS 160 or SYRIUSZ 160
 кровать с выдвижными ящиками, материал: бархатная ткань / массив дерева, цвет: серый, * кровать без матраса, дополнительный матрас POLARIS 160 или SYRIUSZ 160

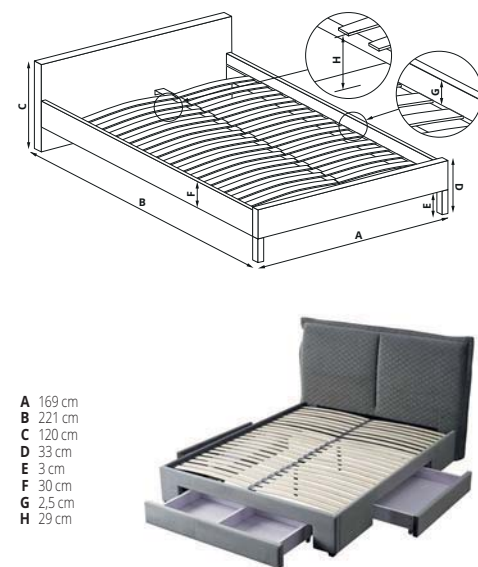

- A 169 cm
- B 221 cm
- C 120 cm
- D 33 cm
- E 3 cm
- F 30 cm
- G 2,5 cm
- H 29 cm



SCANDINO 160

materiał: tkanina - velvet / drewno lite, kolor: popielaty, * łóżko bez materaca, w opcji materac POLARIS 160 lub SYRIUSZ 160
 material: velvet cloth / solid wood, color: grey, * bed without mattress, optional mattress POLARIS 160 or SYRIUSZ 160
 материал: бархатная ткань / массив дерева, цвет: серый, * кровать без матраса, дополнительный матрас POLARIS 160 или SYRIUSZ 160



- A 196 cm
- B 216 cm
- C 118 cm
- D 31 cm
- E 14 cm
- F 17 cm
- G 4 cm
- H 27 cm

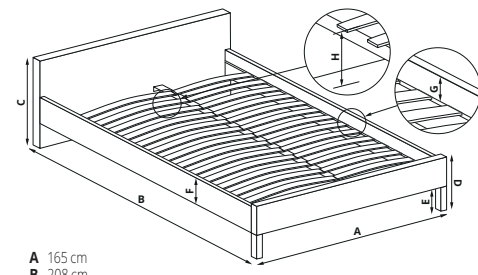

- A 165 cm
- B 208 cm
- C 100 cm
- D 30 cm
- E 15 cm
- F 15 cm
- G 5 cm
- H 26 cm

MARGARITA 160

material: MDF + okleina naturalna / tkanina / stal malowana proszkowo, kolor: tkanina - popielaty, drewno - naturalny, * łóżko bez materaca, w opcji materac POLARIS 160 lub SYRIUSZ 160
 material: MDF + natural veneer / solid rubber wood / cloth / powder coated steel, color: cloth - grey, wood - natural, * bed without mattress, optional mattress POLARIS 160 or SYRIUSZ 160
 материал: МДФ + натуральный шпон / твердая древесина-резина / ткань / сталь с порошковым покрытием, цвет: ткань - пепельно, древесина - натуральный,
 * кровать без матраса, в варианте матрас POLARIS 160 или SYRIUSZ 160

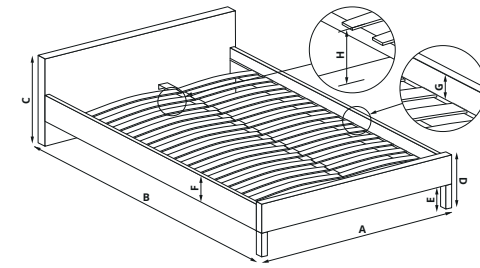

- A 166 cm
- B 209 cm
- C 106 cm
- D 40 cm
- E 26 cm
- F 15 cm
- G 9 cm
- H 32 cm

ORLANDO 160

material: tkanina / MDF + okleina naturalna / drewno lite - kauczukowe, kolor: tkanina - popielaty, drewno - orzech, * łóżko bez materaca, w opcji materac POLARIS 160 lub SYRIUSZ 160
 material: cloth / MDF + natural veneer / solid rubber wood, color: cloth - grey, wood - walnut, * bed without mattress, optional mattress POLARIS 160 or SYRIUSZ 160
 материал: ткань / МДФ + натуральный шпон / массив гевеи, цвет: ткань - серый, древесина - орех, * кровать без матраса, опционально матрас POLARIS 160 или SYRIUSZ 160

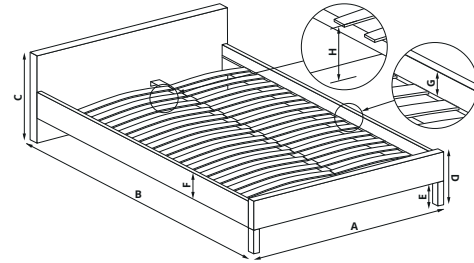

- A 166 cm
- B 212 cm
- C 111 cm
- D 31 cm
- E -
- F 30 cm
- G 5 cm
- H 26 cm

GORASHI 160

łóżko z szufladami, material: MDF + okleina naturalna / tkanina / drewno lite - kauczukowe, kolor: tkanina - popielaty, drewno - orzech, * łóżko bez materaca, w opcji materac POLARIS 160 lub SYRIUSZ 160
 bed with drawers, material: MDF + natural veneer / cloth, color: cloth - grey, wood - walnut, * bed without mattress, optional mattress POLARIS 160 or SYRIUSZ 160
 кровать с ящиками, материал: МДФ + натуральный шпон / ткань, цвет: ткань - серый, древесина - орех, * кровать без матраса, в варианте матрас POLARIS 160 или SYRIUSZ 160

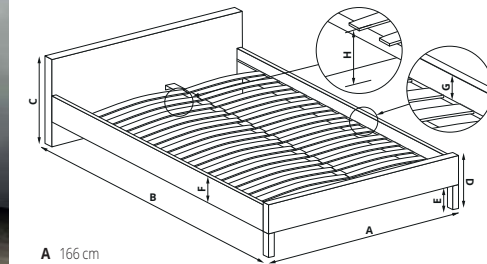

- A 166 cm
- B 209 cm
- C 106 cm
- D 40 cm
- E 26 cm
- F 15 cm
- G 9 cm
- H 32 cm

SOLOMO 160

material: tkanina / MDF + okleina naturalna / drewno lite - kauczukowe, kolor: tkanina - beżowy, drewno - orzech, * łóżko bez materaca, w opcji materac POLARIS 160 lub SYRIUSZ 160
 material: cloth / MDF + natural veneer / solid rubber wood, color: cloth - beige, wood - walnut, * bed without mattress, optional mattress POLARIS 160 or SYRIUSZ 160
 материал: ткань / МДФ + натуральный шпон / массив гевеи, цвет: ткань - бежевый, древесина - орех, * кровать без матраса, опционально матрас POLARIS 160 или SYRIUSZ 160

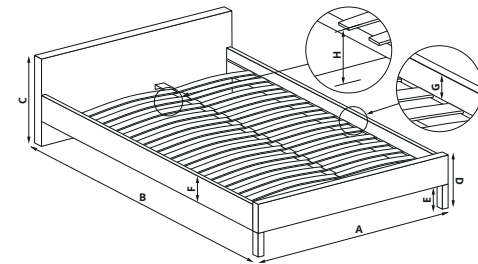

- A 160 cm
- B 217 cm
- C 110 cm
- D 47 cm
- E 15 cm
- F 20 cm
- G 5 cm
- H 30 cm

FRANCESCA 160

material: tkanina / stal malowana proszkowo, kolor: jasny popiel, * łóżko bez materaca, w opcji materac POLARIS 160 lub SYRIUSZ 160
 material: cloth / powder coated steel, color: light grey, * bed without mattress, optional mattress POLARIS 160 or SYRIUSZ 160
 материал: ткань / сталь с порошковым покрытием, цвет: светло-пепельный, * кровать без матраса, опционально матрас POLARIS 160 или SYRIUSZ 160

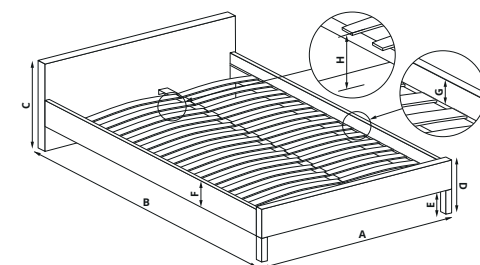

- A 162 cm
- B 208 cm
- C 102 cm
- D 37 cm
- E 23 cm
- F 14 cm
- G 8 cm
- H 29 cm

CASSIDY 160

material: tkanina velvet / MDF + okleina naturalna / drewno lite - kauczukowe, kolor: tkanina - popielaty, drewno - orzech, * łóżko bez materaca, w opcji materac POLARIS 160 lub SYRIUSZ 160
 material: velvet cloth / MDF + natural veneer / solid rubber wood, color: cloth - grey, wood - walnut, * bed without mattress, optional mattress POLARIS 160 or SYRIUSZ 160
 материал: бархатная ткань / МДФ + натуральный шпон / массив гевеи, цвет: ткань - серый, древесина - орех, * кровать без матраса, в варианте матрас POLARIS 160 или SYRIUSZ 160

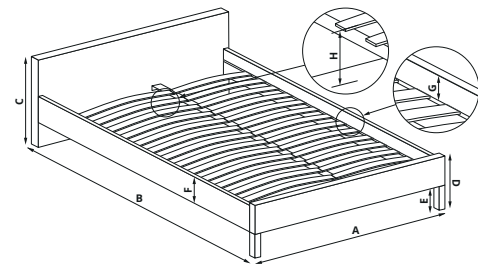

A 160 cm
B 214 cm
C 120 cm
D 35 cm
E 5 cm
F 30 cm
G 5 cm
H 30 cm



GABRIELLA 160

| łóżko z szufladą, materiał: tkanina / stal malowana proszkowo, kolor: jasny popiel, * łóżko bez materaca, w opcji materac POLARIS 160 lub SYRIUSZ 160
| bed with drawer, material: cloth / powder coated steel, color: light grey, * bed without mattress, optional mattress POLARIS 160 or SYRIUSZ 160
| кровать с выдвижным ящиком, материал: ткань / сталь с порошковым покрытием, цвет: светло-пепельный, * кровать без матраса, опционально матрас POLARIS 160 или SYRIUSZ 160

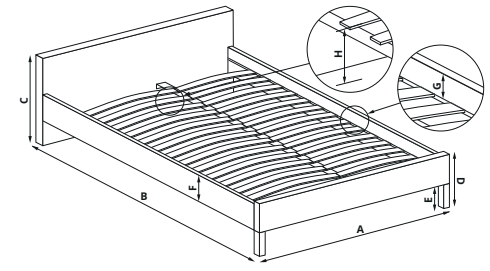

A 175 cm
B 230 cm
C 97 cm
D 36 cm
E 6 cm
F 30 cm
G -
H 31 cm



BRIDGET 160

| łóżko z pojemnikiem na pościel, materiał: tkanina / stal chromowana, kolor: popielaty, * łóżko bez materaca, w opcji materac POLARIS 160 lub SYRIUSZ 160
| bed with bedding container, material: cloth / chrome steel, color: grey, * bed without mattress, optional mattress POLARIS 160 or SYRIUSZ 160
| кровать с ящиком для постельного белья, материал: ткань / хромированная сталь, цвет: пепельный, * кровать без матраса, в варианте матрас POLARIS 160 или SYRIUSZ 160

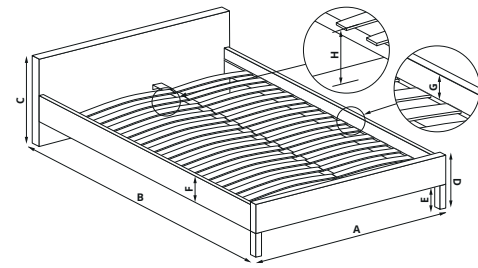

A 267 cm
B 214 cm
C 108 cm
D 27 cm
E 5 cm
F 24 cm
G 6 cm
H 21 cm



LEVANTER 160

| materiał: tkanina / stal chromowana, kolor: popielaty, * łóżko bez materaca, w opcji materac POLARIS 160 lub SYRIUSZ 160
| material: cloth / chrome steel, color: grey, * bed without mattress, optional mattress POLARIS 160 or SYRIUSZ 160
| материал: ткань / хромированная сталь, цвет: пепельный, * кровать без матраса, в варианте матрас POLARIS 160 или SYRIUSZ 160

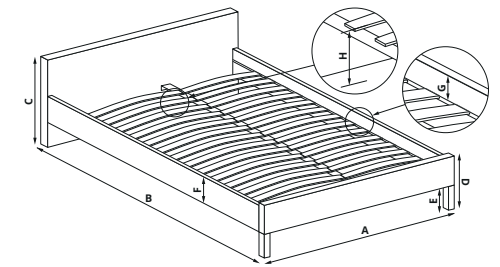

PADVA 90	PADVA 120	PADVA 160
A 101cm	A 131cm	A 171cm
B 217 cm	B 217 cm	B 217 cm
C 100 cm	C 100 cm	C 100 cm
D 28 cm	D 28 cm	D 28 cm
E -	E -	E -
F 28 cm	F 28 cm	F 28 cm
G 6 cm	G 6 cm	G 6 cm
H 20 cm	H 20 cm	H 20 cm

PADVA 90 / PADVA 120 / PADVA 160

| łóżko z pojemnikiem na pościel, materiał: tkanina, kolor: popielaty, * łóżko bez materaca, w opcji materac POLARIS lub SYRIUSZ
| bed with bedding container, material: cloth, color: grey, * bed without mattress, optional mattress POLARIS or SYRIUSZ
| кровать с подьемным основанием, материал: ткань, цвет: серый, * кровать без матраса, опционально матрас POLARIS или SYRIUSZ

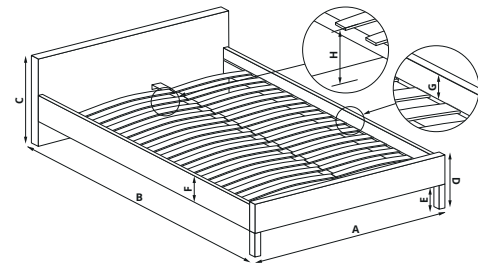

A 167 cm
B 222 cm
C 109 cm
D 36 cm
E 15 cm
F 20 cm
G 10 cm
H 26 cm

SANTINO 160

| materiał: tkanina / drewno lite, kolor: tkanina - popielaty, drewno - orzech, * łóżko bez materaca, w opcji materac POLARIS 160 lub SYRIUSZ 160
| material: cloth / solid wood, color: cloth - grey, wood - walnut, * bed without mattress, optional mattress POLARIS 160 or SYRIUSZ 160
| материал: ткань / массив, цвет: ткань - серый, дерево - грецкий орех, * кровать без матраса, опционально матрас POLARIS 160 или SYRIUSZ 160

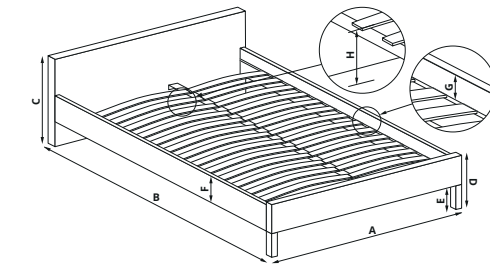

A 161 cm
B 209 cm
C 106 cm
D 30 cm
E 2 cm
F 25 cm
G 3 cm
H 27 cm



ANNABEL 160

| łóżko z pojemnikiem na pościel, materiał: tkanina velvet, kolor: popielaty, * łóżko bez materaca, w opcji materac POLARIS 160 lub SYRIUSZ 160
| bed with bedding container, material: velvet cloth, color: grey, * bed without mattress, optional mattress POLARIS 160 or SYRIUSZ 160
| кровать с ящиком для белья, материал: бархатная ткань, цвет: серый, * кровать без матраса, в варианте матрас POLARIS 160 или SYRIUSZ 160

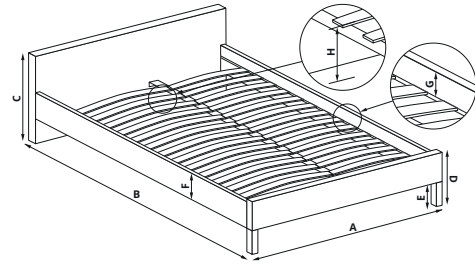

A 171 cm
B 218 cm
C 111 cm
D 39 cm
E 5 cm
F 30 cm
G 7 cm
H 29 cm



SABRINA 160

| łóżko z szufladami, materiał: tkanina velvet / drewno lite, kolor: tkanina - popielaty lub ciemno zielony, drewno - orzech, * łóżko bez materaca, w opcji materac POLARIS 160 lub SYRIUSZ 160
| bed with drawers, material: velvet cloth / solid wood, color: cloth - grey, dark green, wood - walnut, * bed without mattress, optional mattress POLARIS 160 or SYRIUSZ 160
| кровать с выдвижными ящиками, материал: бархатная ткань / дерево, цвет: ткани - серый или темно - зеленый, дерева - орех, * кровать без матраса, опционально матрас POLARIS 160 или SYRIUSZ 160

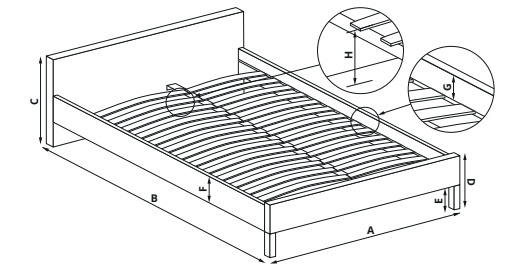

A 164 cm
B 220 cm
C 106 cm
D 39 cm
E 5 cm
F 30 cm
G 6 cm
H 29 cm



MODENA 3 160

| łóżko z szufladami, materiał: tkanina velvet / drewno lite - kauczukowe, kolory: popielaty lub ciemno zielony, * łóżko bez materaca, w opcji materac POLARIS 160 lub SYRIUSZ 160
| bed with drawer, material: velvet cloth / solid rubber wood, colors: grey, dark green, * bed without mattress, optional mattress POLARIS 160 or SYRIUSZ 160
| кровать с выдвижными ящиками, материал: бархатная ткань / массив гевеи, цвета: серый или темно-зеленый, * кровать без матраса, матрас POLARIS 160 или SYRIUSZ 160

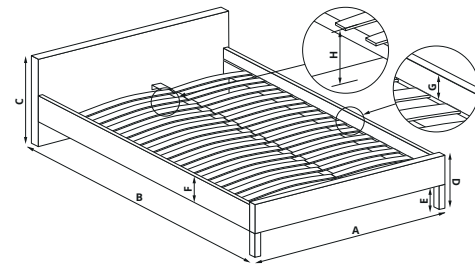

A 173 cm
B 220 cm
C 109 cm
D 39 cm
E 5 cm
F 30 cm
G 6 cm
H 29 cm

PERCY 160

| łóżko z szufladami, materiał: tkanina / drewno lite, kolor: tkanina - popielaty, drewno - orzech, * łóżko bez materaca, w opcji materac POLARIS 160 lub SYRIUSZ 160
| bed with drawers, material: cloth / solid wood, color: cloth - grey, wood - walnut, * bed without mattress, optional mattress POLARIS 160 or SYRIUSZ 160
| кровать с ящиками, материал: ткань / массив, цвет: ткань - серый, дерево - грецкий орех, * кровать без матраса, опционально матрас POLARIS 160 или SYRIUSZ 160

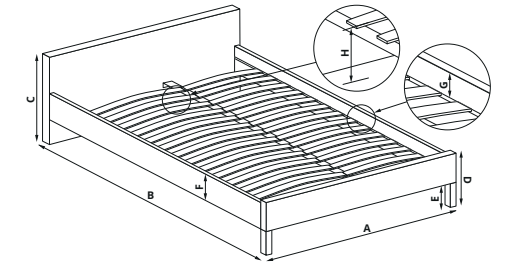

MODENA 140	MODENA 160	MODENA 180
A 144 cm	A 164 cm	A 185 cm
B 220 cm	B 220 cm	B 220 cm
C 106 cm	C 106 cm	C 106 cm
D 39 cm	D 39 cm	D 39 cm
E 5 cm	E 5 cm	E 5 cm
F 30 cm	F 30 cm	F 30 cm
G 6 cm	G 6 cm	G 6 cm
H 29 cm	H 29 cm	H 29 cm

MODENA 140 / MODENA 160 / MODENA 180

| łóżko z szufladami, materiał: tkanina, kolor: popielaty, * łóżko bez materaca, w opcji materac POLARIS lub SYRIUSZ
| bed with drawers, material: cloth, color: grey, * bed without mattress, optional mattress POLARIS or SYRIUSZ
| кровать с шуфлядами, материал: ткань, цвет: серый, * кровать без матраса, опционально матрас POLARIS или SYRIUSZ

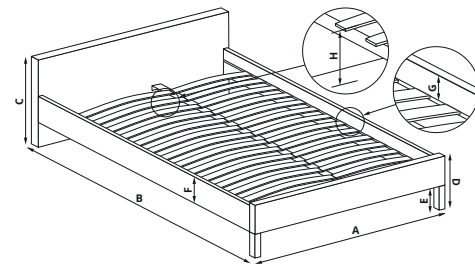

A 170 cm
B 219 cm
C 118 cm
D 36 cm
E 5 cm
F 31 cm
G 4 cm
H 32 cm

AVANTI 160

| łóżko z szufladą, materiał: tkanina / drewno lite, kolor: tkanina - popielaty, drewno - orzech, * łóżko bez materaca, w opcji materac POLARIS 160 lub SYRIUSZ 160
| bed with drawer, material: cloth / solid wood, color: cloth - grey, wood - walnut, * bed without mattress, optional mattress POLARIS 160 or SYRIUSZ 160
| кровать с выдвижными ящиками, материал: ткань / массив, цвет: ткань - серый, дерево - орех, * кровать без матраса, опционально матрас POLARIS 160 или SYRIUSZ 160

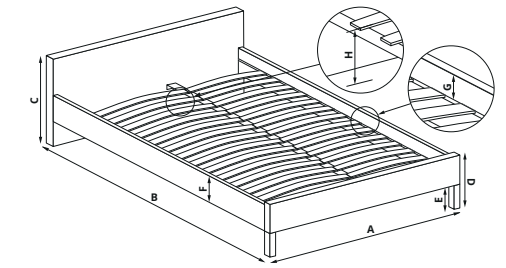

A 164 cm
B 220 cm
C 106 cm
D 39 cm
E 5 cm
F 30 cm
G 6 cm
H 29 cm

MODENA 2 160

| łóżko z szufladami, materiał: eco skóra, kolor: biały, * łóżko bez materaca, w opcji materac POLARIS 160 lub SYRIUSZ 160
| bed with drawers, material: eco leather, color: white, * bed without mattress, optional mattress POLARIS 160 or SYRIUSZ 160
| кровать с выдвижными ящиками, материал: экокожа, цвет: белый, * кровать без матраса, опционально матрас POLARIS 160 или SYRIUSZ 160

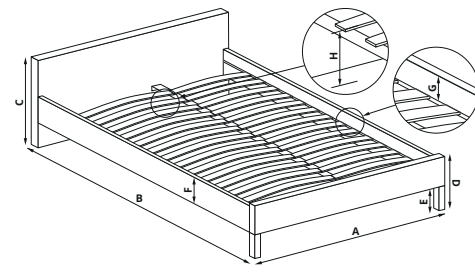

- A 164 cm
- B 214 cm
- C 111 cm
- D 36 cm
- E 5 cm
- F 30 cm
- G 6 cm
- H 30 cm



GRACE 160

| łóżko z szufladami, materiał: tkanina velvet / drewno lite - kauczukowe, kolory: popielaty lub ciemny zielony, * łóżko bez materaca, w opcji materac POLARIS 160 lub SYRIUSZ 160
 | bed with drawers, material: velvet cloth / solid rubber wood, colors: grey, dark green, * bed without mattress, optional mattress POLARIS 160 or SYRIUSZ 160
 | кровать с выдвижными ящиками, материал: бархатная ткань / массив гевеи, цвета: серый или темно-зеленый, * кровать без матраса, опционально матрас POLARIS 160 или SYRIUSZ 160

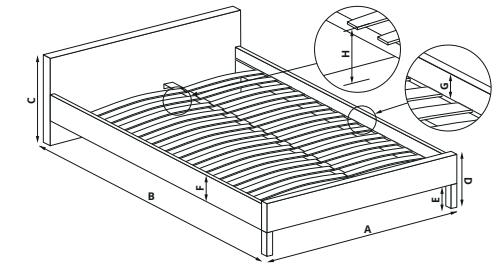

- A 165 cm
- B 214 cm
- C 102 cm
- D 36 cm
- E 5 cm
- F 31 cm
- G 4 cm
- H 32 cm

VALERY 160

| łóżko z szufladą, materiał: tkanina / drewno lite, kolor: tkanina - popielaty, drewno - orzech, * łóżko bez materaca, w opcji materac POLARIS 160 lub SYRIUSZ 160
 | bed with drawer, material: cloth / solid wood, color: cloth - grey, wood - walnut, * bed without mattress, optional mattress POLARIS 160 or SYRIUSZ 160
 | кровать с выдвижными ящиками, материал: ткань / массив, цвет: ткань - серый, дерево - орех, * кровать без матраса, опционально матрас POLARIS 160 или SYRIUSZ 160

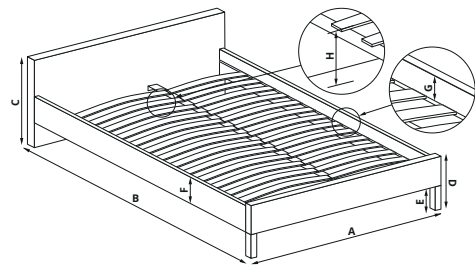

- A 165 cm
- B 217 cm
- C 111 cm
- D 39 cm
- E 5 cm
- F 30 cm
- G 6 cm
- H 29 cm

KAYLEON 160

| łóżko z szufladami, materiał: tkanina / drewno lite, kolor: tkanina - beżowy, drewno - orzech, * łóżko bez materaca, w opcji materac POLARIS 160 lub SYRIUSZ 160
 | bed with drawers, material: cloth / solid wood, color: cloth - beige, wood - walnut, * bed without mattress, optional mattress POLARIS 160 or SYRIUSZ 160
 | кровать с ящиками, материал: ткань / массив, цвет: ткань - бежевый, дерево - грецкий орех, * кровать без матраса, опционально матрас POLARIS 160 или SYRIUSZ 160

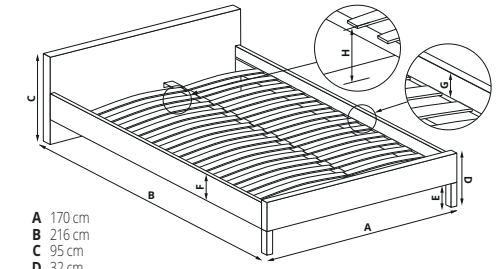

- A 170 cm
- B 216 cm
- C 95 cm
- D 32 cm
- E 5 cm
- F 27 cm
- G 4 cm
- H 27 cm

MERIDA 160

| łóżko z szufladą, materiał: tkanina / drewno lite, kolory: tkanina - beżowy, drewno - naturalny; tkanina - niebieski, drewno - czarny; tkanina - jasny popiel, drewno - naturalny, * łóżko bez materaca, w opcji materac POLARIS 160 lub SYRIUSZ 160
 | bed with drawer, material: cloth / solid wood, colors: cloth - beige, wood - natural; cloth - blue, wood - black; cloth - light grey, wood - natural, * bed without mattress, optional mattress POLARIS 160 or SYRIUSZ 160
 | кровать с ящиком, материал: ткань / массив, цвет: ткань - бежевый, дерево - натуральный; ткань - синий, дерево - черный или ткань - светло-серый, дерево - натуральный
 * кровать без матраса, опционально матрас POLARIS 160 или SYRIUSZ 160

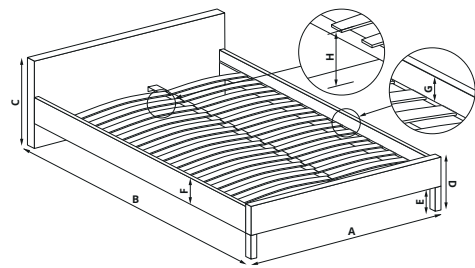

- A 164 cm
- B 215 cm
- C 111 cm
- D 39 cm
- E 5 cm
- F 30 cm
- G 7 cm
- H 29 cm

EVORA 160

| łóżko z szufladami, materiał: tkanina / drewno lite, kolor: tkanina - beżowy, drewno - orzech, * łóżko bez materaca, w opcji materac POLARIS 160 lub SYRIUSZ 160
 | bed with drawers, material: cloth / solid wood, color: cloth - beige, wood - walnut, * bed without mattress, optional mattress POLARIS 160 or SYRIUSZ 160
 | кровать с выдвижными ящиками, материал: ткань / дерево, цвет ткани - бежевый, дерево - орех, * кровать без матраса, опционально матрас POLARIS 160 или SYRIUSZ 160

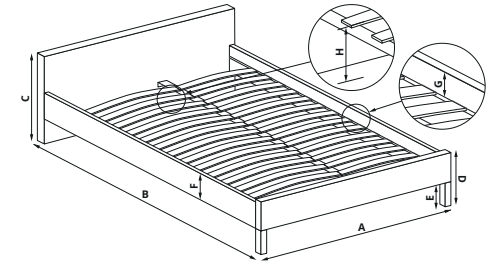

- A 169 cm
- B 218 cm
- C 107 cm
- D 34 cm
- E 4 cm
- F 30 cm
- G 7 cm
- H 27 cm

BETINA 160

| łóżko z szufladami, materiał: tkanina / drewno lite, kolor: tkanina - popielaty, * łóżko bez materaca, w opcji materac POLARIS 160 lub SYRIUSZ 160
 | bed with drawers, material: cloth / solid wood, color: cloth - grey, * optional mattress POLARIS 160 or SYRIUSZ 160
 | кровать с ящиками, материал: ткань / массив, цвет: ткань - серый, * кровать без матраса, опционально матрас POLARIS 160 или SYRIUSZ 160

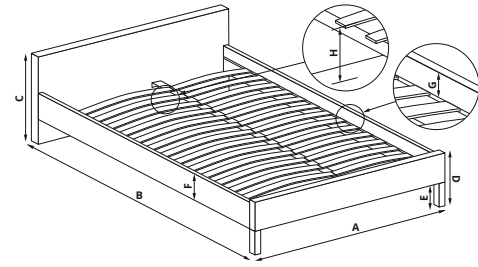

A 97 cm
B 221 cm
C 80 cm
D -
E 5 cm
F 15 cm
G 6 cm
H 36 cm

SANNA 90

łóżko dwuosobowe z wysuwającym dolnym materacem, materiał: tkanina / drewno lite - kauczukowe, kolor: popielaty, * łóżko bez materaca, w opcji materac POLARIS 90 lub SYRIUSZ 90
double bed with pull-out bottom mattress, material: cloth / solid rubber wood, color: grey, * bed without mattress, optional mattress POLARIS 90 or SYRIUSZ 90
двуспальная кровать с выдвигающей нижней матрасом, материал: ткань / массив гевеи, цвет: серый, * кровать без матраса, опционально матрас POLARIS 90 или SYRIUSZ 90

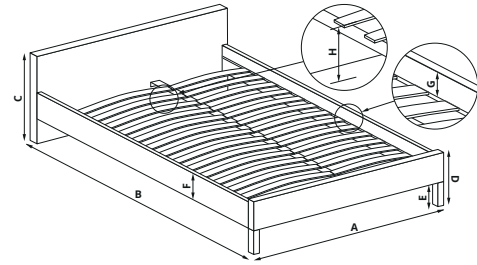

A 98 cm
B 221 cm
C 93 cm
D -
E 5 cm
F 27 cm
G 12 cm
H 32 cm



ALOHA 90

łóżko z szufladami, materiał: tkanina velvet / drewno lite - kauczukowe, kolory: popielaty lub ciemny zielony, * łóżko bez materaca, w opcji materac POLARIS 90 lub SYRIUSZ 90
bed with drawers, material: velvet cloth / solid rubber wood, color: grey, dark green, * bed without mattress, optional mattress POLARIS 90 or SYRIUSZ 90
кровать с выдвижными ящиками, материал: бархатная ткань / массив гевеи, цвет: серый или темно-зеленый, * кровать без матраса, опционально матрас POLARIS 90 или SYRIUSZ 90

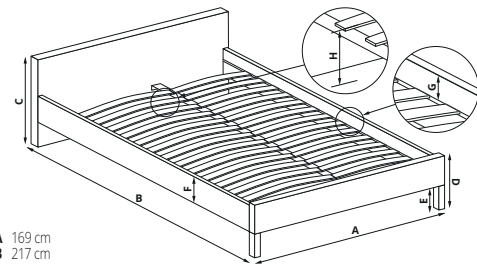

A 169 cm
B 217 cm
C 100 cm
D 39 cm
E 12 cm
F 38 cm
G 12 cm
H 26 cm

DORIS 160

materiał: tkanina / drewno lite, kolor: tkanina - popielaty, drewno - olcha, * łóżko bez materaca, w opcji materac POLARIS 160 lub SYRIUSZ 160
material: cloth / solid wood, color: cloth - grey, wood - alder, * bed without mattress, optional mattress POLARIS 160 or SYRIUSZ 160
материал: ткань / массив дерева, цвет: ткань - серая, дерево - ольха, * кровать без матраса, опционально матрас POLARIS 160 или SYRIUSZ 160

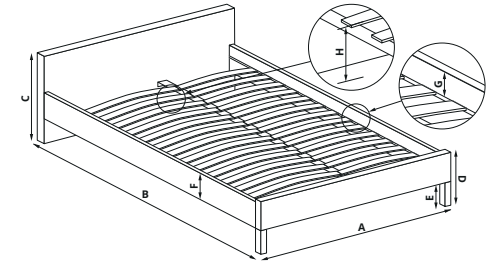

A 174 cm
B 217 cm
C 100 cm
D 35 cm
E 11 cm
F 23 cm
G 9 cm
H 26 cm

SANDY 160

materiał: drewno lite / eco skóra, kolor: eco skóra - biały, drewno - buk, * łóżko bez materaca, w opcji materac POLARIS 160 lub SYRIUSZ 160
material: solid wood / eco leather, color: eco leather - white, wood - beech, * bed without mattress, optional mattress POLARIS 160 or SYRIUSZ 160
материал: массив древесины / экокожа, цвет: экокожи - белый, древесины - бук, * кровать без матраса, опционально матрас POLARIS 160 или SYRIUSZ 160

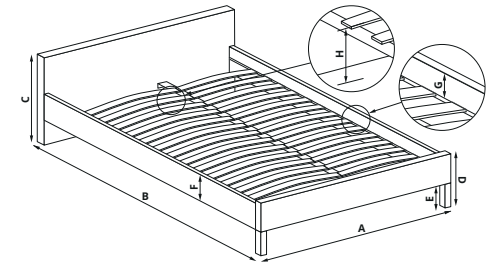

CASSANDRA-S 140	CASSANDRA-S 160
A 152 cm	A 172 cm
B 225 cm	B 225 cm
C 99 cm	C 99 cm
D 39 cm	D 39 cm
E 4 cm	E 4 cm
F 30 cm	F 30 cm
G 6 cm	G 6 cm
H 29 cm	H 29 cm

CASSANDRA-S 140 / CASSANDRA-S 160

łóżko z szufladami, materiał: eco skóra, kolor: biało-czarny, * łóżko bez materaca, w opcji materac POLARIS lub SYRIUSZ
bed with drawers, material: eco leather, color: white / black, * bed without mattress, optional mattress POLARIS or SYRIUSZ
кровать с шифлядами, материал: экокожа, цвет: черно-белый, * кровать без матраса, опционально матрас POLARIS или SYRIUSZ

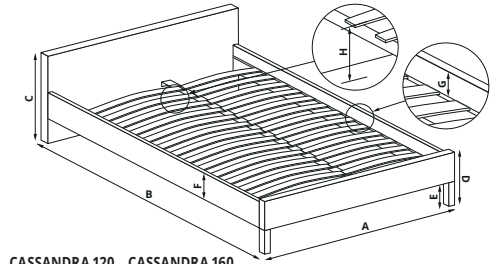

CASSANDRA 120	CASSANDRA 160
A 132 cm	A 172 cm
B 231 cm	B 231 cm
C 91 cm	C 91 cm
D 38 cm	D 38 cm
E 13 cm	E 13 cm
F 20 cm	F 20 cm
G 8 cm	G 8 cm
H 25 cm	H 25 cm

CASSANDRA 120 / CASSANDRA 160

materiał: eco skóra, kolor: biało-czarny, * łóżko bez materaca, w opcji materac POLARIS lub SYRIUSZ
material: eco leather, color: white / black, * bed without mattress, optional mattress POLARIS or SYRIUSZ
материал: экокожа, цвет: черно-белый, * кровать без матраса, опционально матрас POLARIS или SYRIUSZ

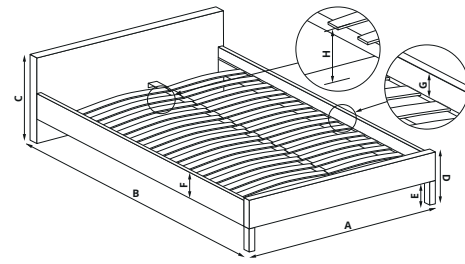

ELANDA 140		ELANDA 160	
A	159 cm	A	179 cm
B	232 cm	B	232 cm
C	86 cm	C	86 cm
D	33 cm	D	33 cm
E	15 cm	E	15 cm
F	18 cm	F	18 cm
G	7 cm	G	7 cm
H	26 cm	H	26 cm

ELANDA 140 / ELANDA 160

| materiał: tkanina / drewno lite, kolor: tkanina - jasny popiel (140/160), drewno - naturalny, * łóżko bez materaca, w opcji materac POLARIS lub SYRIUSZ
 | material: cloth / solid wood, colors: cloth - light grey (140/160), wood - natural, * bed without mattress, optional mattress POLARIS or SYRIUSZ
 | материал: ткань / массив, цвет: ткань - светло-серый (140/160), дерево - натуральный, * кровать без матраса, опционально матрас POLARIS или SYRIUSZ

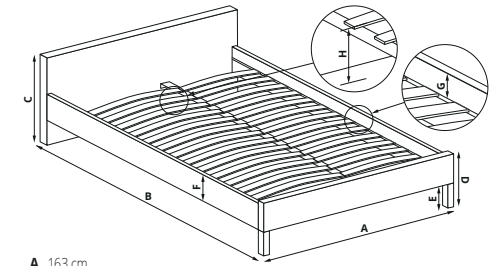

A	163 cm
B	215 cm
C	93 cm
D	39 cm
E	15 cm
F	20 cm
G	12 cm
H	23 cm

SAMARA 2 160

| materiał: tkanina / drewno lite, kolor: tkanina - popielaty, drewno - orzech, * łóżko bez materaca, w opcji materac POLARIS 160 lub SYRIUSZ 160
 | material: cloth / solid wood, color: cloth - grey, wood - walnut, * bed without mattress, optional mattress POLARIS 160 or SYRIUSZ 160
 | материал: ткань / дерево, цвет: ткани - серый, дерева - орех, * кровать без матраса, опционально матрас POLARIS 160 или SYRIUSZ 160

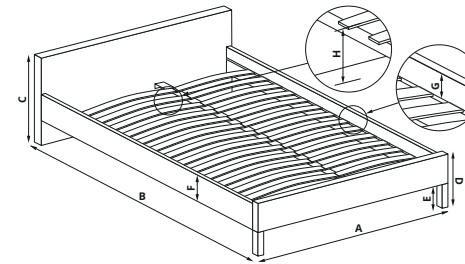

A	174 cm
B	217 cm
C	100 cm
D	35 cm
E	11 cm
F	23 cm
G	9 cm
H	26 cm

SANDY 2 160

| materiał: tkanina / drewno lite, kolor: tkanina - popielaty, drewno - buk, * łóżko bez materaca, w opcji materac POLARIS 160 lub SYRIUSZ 160
 | material: cloth / solid wood, color: cloth - grey, wood - beech, * bed without mattress, optional mattress POLARIS 160 or SYRIUSZ 160
 | материал: ткань / дерево, цвет: ткани - серый, дерева - бук, * кровать без матраса, опционально матрас POLARIS 160 или SYRIUSZ 160

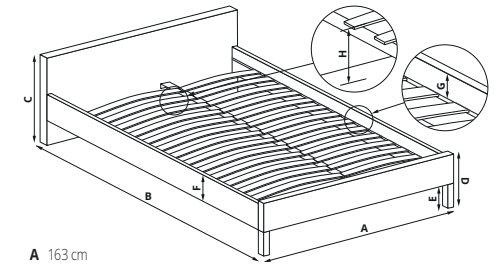

A	163 cm
B	215 cm
C	93 cm
D	39 cm
E	15 cm
F	20 cm
G	12 cm
H	23 cm

SAMARA 160

| materiał: eco skóra / drewno lite, kolor: czarny, * łóżko bez materaca, w opcji materac POLARIS 160 lub SYRIUSZ 160
 | material: eco leather / solid wood, color: black, * bed without mattress, optional mattress POLARIS 160 or SYRIUSZ 160
 | материал: экокожа / дерево, цвет: черный, * кровать без матраса, опционально матрас POLARIS 160 или SYRIUSZ 160

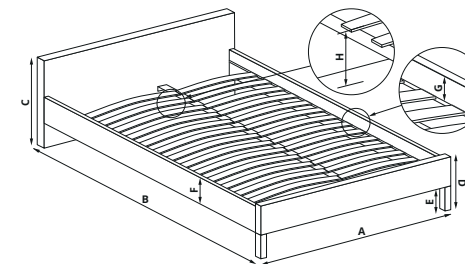

A	163 cm
B	215 cm
C	93 cm
D	39 cm
E	15 cm
F	20 cm
G	12 cm
H	23 cm

SAMARA 160

| materiał: eco skóra / drewno lite, kolor: biały, * łóżko bez materaca, w opcji materac POLARIS 160 lub SYRIUSZ 160
 | material: eco leather / solid wood, color: white, * bed without mattress, optional mattress POLARIS 160 or SYRIUSZ 160
 | материал: экокожа / массив, цвет: белый, * кровать без матраса, опционально матрас POLARIS 160 или SYRIUSZ 160

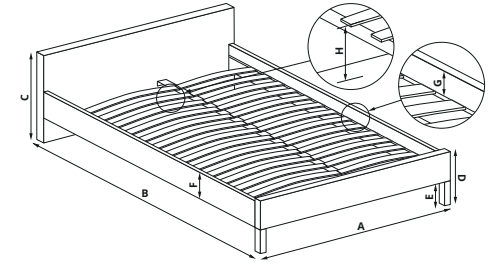

A	172 cm
B	221 cm
C	107 cm
D	37 cm
E	12 cm
F	24 cm
G	12 cm
H	25 cm

SOFIA 160

| materiał: eco skóra / drewno lite, kolor: biały, * łóżko bez materaca, w opcji materac POLARIS 160 lub SYRIUSZ 160
 | material: eco leather / solid wood, color: white, * bed without mattress, optional mattress POLARIS 160 or SYRIUSZ 160
 | материал: экокожа / массив, цвет: белый, * кровать без матраса, опционально матрас POLARIS 160 или SYRIUSZ 160



BORNEO LOZ 160

| łóżko z szufladami, materiał: płyta meblowa laminowana / MDF laminowany, kolor: dąb artisan, * łóżko bez materaca, w opcji materac POLARIS 160 lub SYRIUSZ 160
 | bed with drawers, material: laminated chipboard / laminated MDF, color: artisan oak, * bed without mattress, optional mattress POLARIS 160 or SYRIUSZ 160
 | кровать с выдвижными ящиками, материал: ламинированная ДСП / ламинированный МДФ, цвет: дуб artisan, * кровать без матраса, дополнительный матрас POLARIS 160 или SYRIUSZ 160

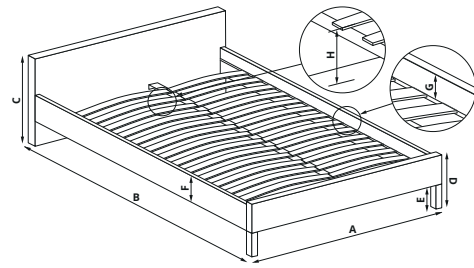

A 165 cm
 B 205 cm
 C 100 cm
 D 52 cm
 E - cm
 F 26 cm
 G 11 cm
 H - cm



VERONICA 90 / VERONICA 160

| materiał: drewno lite / stal malowana, kolor: czerześnia antyczna / czarny, * łóżko bez materaca, w opcji materac POLARIS lub SYRIUSZ
 | material: solid wood / painted steel, color: ant. cherry / black, * bed without mattress, optional mattress POLARIS or SYRIUSZ
 | материал: массив древесины / окрашенная сталь, цвет: античная черешня / черный, * кровать без матраса, опционально матрас POLARIS или SYRIUSZ

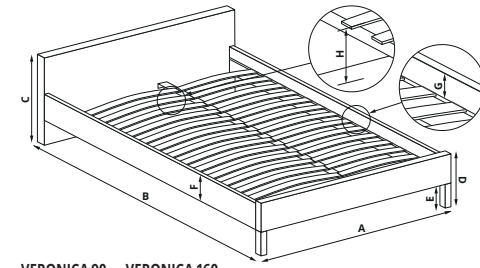

VERONICA 90
 A 93 cm
 B 219 cm
 C 91 cm
 D 61 cm
 E 14 cm
 F 5 cm
 G -
 H 31 cm

VERONICA 160
 A 162 cm
 B 219 cm
 C 101 cm
 D 75 cm
 E 15 cm
 F 5 cm
 G -
 H 32 cm



LIMA LOZ-90 / LOZ-120

| materiał: płyta meblowa laminowana, obrzeża ABS, kolor: biały lub dąb sonoma, * łóżko bez stelaża i materaca, w opcji stelaż LIMA i materac POLARIS lub SYRIUSZ
 | material: laminated chipboard, ABS edges, color: white, sonoma oak, * bed without frame and mattress, optional frame LIMA and mattress POLARIS or SYRIUSZ
 | материал: ДСП ламинированная, кромка АБС, цвет: белый или дуб сонома, * кровать без стеллажа и матраса, опционально стеллаж LIMA и матрас POLARIS или SYRIUSZ

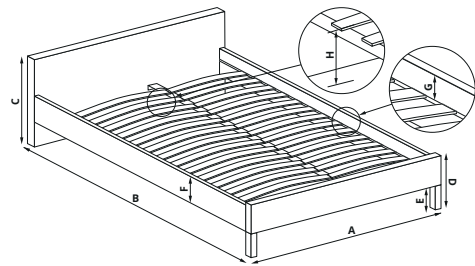

LIMA LOZ 90
 A 95 cm
 B 205 cm
 C 70 cm
 D 40 cm
 E -
 F 20 cm
 G 8 cm
 H 22 cm

LIMA LOZ 120
 A 125 cm
 B 205 cm
 C 70 cm
 D 40 cm
 E -
 F 20 cm
 G 8 cm
 H 22 cm



VIOLETTA 120 / VIOLETTA 140 / VIOLETTA 160

| materiał: drewno lite / stal malowana, kolor: czerześnia antyczna / czarny lub ecru / czarny (160), * łóżko bez materaca, w opcji materac POLARIS lub SYRIUSZ
 | material: solid wood / painted steel, color: ant. cherry / black, ecru / black (160), * bed without mattress, optional mattress POLARIS or SYRIUSZ
 | материал: дерево / окрашенная сталь, цвет: античная черешня / черный или еси / черный (160), * кровать без матраса, опционально матрас POLARIS или SYRIUSZ

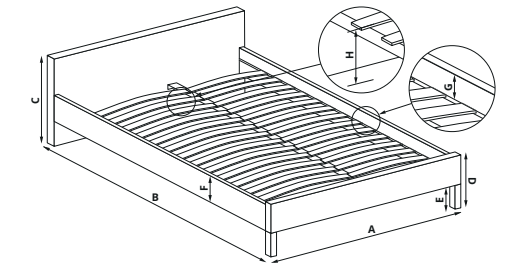

VIOLETTA 120
 A 123 cm
 B 210 cm
 C 96 cm
 D 56 cm
 E 16 cm
 F 5 cm
 G 0 cm
 H 32 cm

VIOLETTA 140
 A 144 cm
 B 210 cm
 C 96 cm
 D 56 cm
 E 16 cm
 F 5 cm
 G 0 cm
 H 32 cm

VIOLETTA 160
 A 165 cm
 B 210 cm
 C 96 cm
 D 56 cm
 E 16 cm
 F 5 cm
 G 0 cm
 H 32 cm



VIERA 160

| materiał: drewno lite / stal malowana, kolory: czerześnia antyczna / czarny, * łóżko bez materaca, w opcji materac POLARIS 160 lub SYRIUSZ 160
 | material: solid wood / painted steel, colors: ant. cherry / black, * bed without mattress, optional mattress POLARIS 160 or SYRIUSZ 160
 | материал: дерево / окрашенная сталь, цвета: античная черешня / черный, * кровать без матраса, опционально матрас POLARIS 160 или SYRIUSZ 160

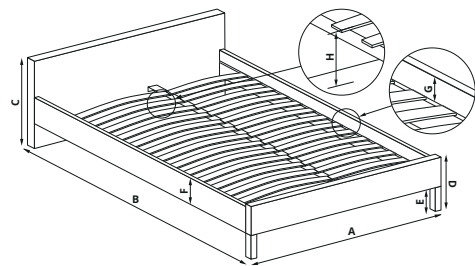

A 166 cm
 B 206 cm
 C 106 cm
 D 46 cm
 E 19 cm
 F 5 cm
 G -
 H 32 cm



VALENTINA 160

| materiał: drewno lite / stal malowana, kolor: czerześnia antyczna / czarny, * łóżko bez materaca, w opcji materac POLARIS 160 lub SYRIUSZ 160
 | material: solid wood / painted steel, color: ant. cherry / black, * bed without mattress, optional mattress POLARIS 160 or SYRIUSZ 160
 | материал: дерево / окрашенная сталь, цвет: античная черешня / черный, * кровать без матраса, опционально матрас POLARIS 160 или SYRIUSZ 160

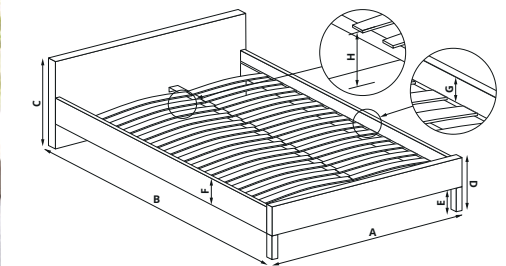

A 164 cm
 B 210 cm
 C 103 cm
 D 51 cm
 E 3 cm
 F 5 cm
 G -
 H 32 cm

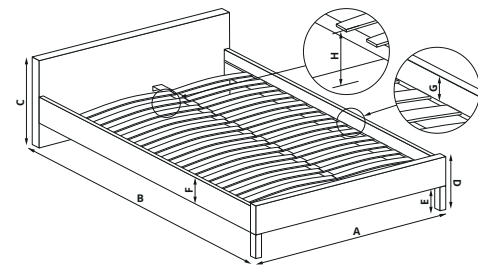

A 92 cm
B 209 cm
C 115 cm
D 50 cm
E 27 cm
F 5 cm
G 1 cm
H 29 cm

FABRIZIA 90

| materiał: tkanina - velvet / stal malowana proszkowo, kolor: popielaty - biały, * łóżko bez materaca, w opcji materac POLARIS 90 lub SYRIUSZ 90
| material: velvet cloth / powder coated steel, color: grey / white, * bed without mattress, optional mattress POLARIS 90 or SYRIUSZ 90
| материал: бархатная ткань / сталь с порошковым покрытием, цвет: серый / белый, * кровать без матраса, дополнительный матрас POLARIS 90 или SYRIUSZ 90

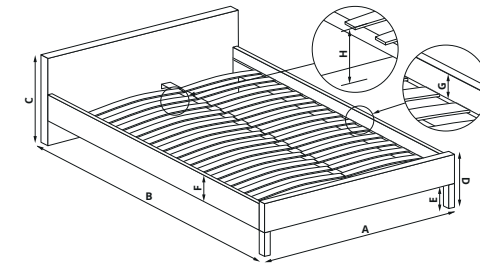

LINDA 90	LINDA 120
A 94 cm	A 124 cm
B 209 cm	B 209 cm
C 93 cm	C 93 cm
D 66 cm	D 66 cm
E 21 cm	E 21 cm
F 26 cm	F 26 cm
G 0 cm	G 0 cm
H 31 cm	H 31 cm

LINDA 90 / LINDA 120

| materiał: stal malowana proszkowo, kolory: biały lub czarny, * łóżko bez materaca, w opcji materac POLARIS lub SYRIUSZ
| material: powder coated steel, colors: white, black, * bed without mattress, optional mattress POLARIS or SYRIUSZ
| материал: сталь окрашенная, цвета: белый, черный, * кровать без матраса, опционально матрас POLARIS или SYRIUSZ

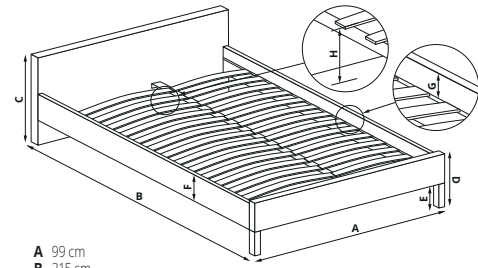

A 99 cm
B 215 cm
C 165 cm
D 165 cm
E 27 cm
F 5 cm
G 0,5 cm
H 30 cm

BUNKY 90

| łóżko piętrowe / opcja dwóch łóżek pojedynczych, materiał: stal malowana proszkowo, kolory: biały lub czarny, * łóżko bez materaca, w opcji materac POLARIS 90 lub SYRIUSZ 90
| bunk bed / two single bed option, material: powder coated steel, color: white, black, * bed without mattress, optional mattress POLARIS 90 or SYRIUSZ 90
| двухъярусная кровать / вариант с двумя односпальными кроватями, материал: сталь с порошковым покрытием, цвет: белый, черный, * кровать без матраса, дополнительный матрас POLARIS 90 или SYRIUSZ 90

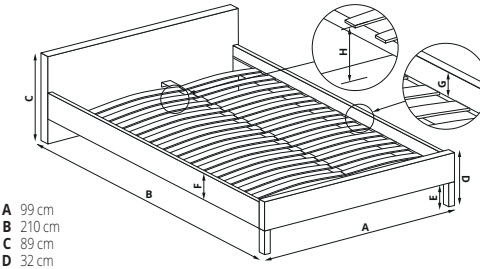

A 99 cm
B 210 cm
C 89 cm
D 32 cm
E 21 cm
F 5 cm
G 1 cm
H 31 cm

SUMATRA 90

| materiał: stal malowana proszkowo, kolory: biały lub czarny, * łóżko bez materaca, w opcji materac POLARIS 90 lub SYRIUSZ 90
| material: powder coated steel, colors: white, black, * bed without mattress, optional mattress POLARIS 90 or SYRIUSZ 90
| материал: сталь окрашенная, цвета: белый, черный, * кровать без матраса, опционально матрас POLARIS 90 или SYRIUSZ 90

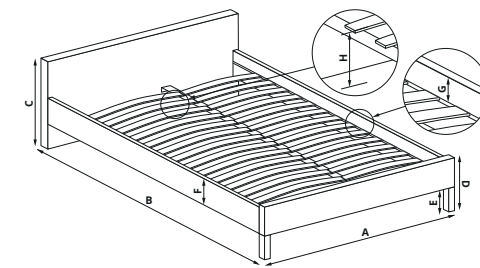

PANAMA 90	PANAMA 120
A 94 cm	A 124 cm
B 209 cm	B 209 cm
C 93 cm	C 93 cm
D 66 cm	D 66 cm
E 21 cm	E 21 cm
F 26 cm	F 26 cm
G 0 cm	G 0 cm
H 31 cm	H 31 cm

PANAMA 90 / PANAMA 120

| materiał: stal malowana proszkowo, kolory: biały lub czarny, * łóżko bez materaca, w opcji materac POLARIS lub SYRIUSZ
| material: powder coated steel, color: whites, black, * bed without mattress, optional mattress POLARIS or SYRIUSZ
| материал: сталь с порошковым покрытием, цвета: белый, черный, * кровать без матраса, опционально матрас POLARIS или SYRIUSZ



SILVIA

materiał: płyta meblowa laminowana / polipropylen
 kolory: dąb wotan - czarny, biały - złoty lub biały - czarny
 material: laminated chipboard / polypropylene
 color: wotan oak / black, white / gold, white / black
 материал: ламинированный мебельный щит / полипропилен,
 цвет: дуб Вотан-черный, белый-золотый или белый-черный



CASSINA

materiał: MDF + okleina naturalna / drewno lite - kauczukowe
 kolor: orzech lub naturalny
 material: MDF + natural veneer / solid rubber wood
 colors: walnut, natural
 материал: МДФ + натуральный шпон / массив каучукового
 дерева, цвет: орех или натуральный

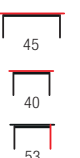

PRIMA 2

materiał: tkanina
 kolory: popielaty
 material: cloth
 color: grey
 материал: ткань
 цвет: серый

PRIMA 3

materiał: tkanina - velvet
 kolory: popielaty lub ciemny zielony
 material: velvet cloth,
 colors: grey, dark green
 материал: ткань-бархат,
 цвета: пепельный или темно-зеленый

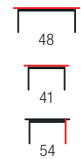

LEVANTER

materiał: tkanina
 kolory: popielaty
 material: cloth
 color: grey
 материал: ткань
 цвет: пепельный

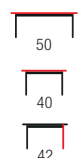

BORNEO SN-1

materiał: płyta meblowa laminowana / MDF laminowany, kolor: dąb artisan - naturalny
 material: laminated chipboard / laminated MDF, color: artisan oak / natural
 материал: ламинированная ДСП / ламинированный МДФ, цвет: дуб артисан / натуральный

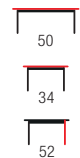

FIONA

materiał: drewno lite / stal malowana
 kolor: czereśnia antyczna / czarny
 material: solid wood / painted steel
 color: ant. cherry / black
 материал: массив древесины / окрашенная сталь
 цвет: античная черешня / черный

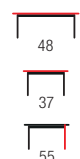

LIMA SN-1

materiał: płyta meblowa okleinowana / wysoki polysk, obrzeża ABS
 kolory: biały, dąb sonoma, dąb sonoma-biały
 material: laminated chipboard / high gloss, ABS edges
 colors: white, sonoma oak, sonoma oak-white
 материал: ДСП ламинированная / глянец, кромка АБС
 цвет: белый, дуб сонома, дуб сонома-белый

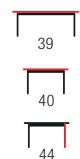

POLARIS

wymiary: a) 90/200 cm, b) 120/200 cm, c) 140/200 cm, d) 160/200 cm, e) 180/200 cm, wkład: sprężyna typu bonnell, przekładki tapicerskie, mata kokosowa, płyty z pianki poliuretanowej T-25, pokrowiec: tkanina żakardowa, pikowana owatą 120 g/m², wysokość: około 16 cm, twardość: średnia
 dimensions: a) 90/200 cm, b) 120/200 cm, c) 140/200 cm, d) 160/200 cm, e) 180/200 cm, input: a bonnell spring, spacers upholstery, coconut mat, polyurethane foam T-25, Cover: quilted jacquard fabric - 120 g/m², height: approx. 16 cm, hardness: medium
 размеры: a) 90/200 см, b) 120/200 см, c) 140/200 см, d) 160/200 см, e) 180/200 см, наполнение: пружинный блок типа bonnell, прокладки обивочные, кокосовый мат, плиты из полиуретановой пены T-25, чехол: жаккардовая ткань, простеганная синтепоном 120 г/м², высота: около 16 см, жесткость: средняя

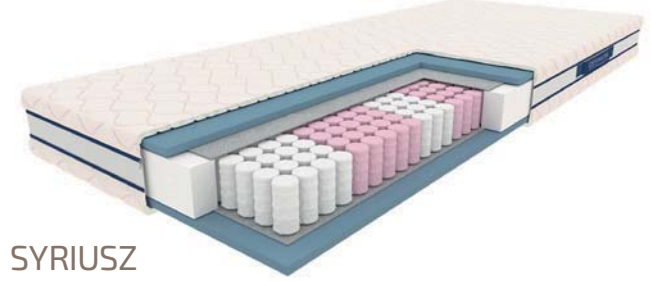

SYRIUSZ

wymiary: a) 90/200 cm, b) 120/200 cm, c) 140/200 cm, d) 160/200 cm, e) 180/200 cm, wkład: sprężyna kieszeniowa 7-strefowa, przekładki tapicerskie, płyty z pianki Opti-Flex, pokrowiec: tkanina Bamboo, pikowana owatą 200 g/m², siatka wentylująca 3D, uchwyty i zamki rozdzielcze, temperatura prania do 40°C
 wysokość: około 20 cm, twardość: średnia
 dimensions: a) 90/200 cm, b) 120/200 cm, c) 140/200 cm, d) 160/200 cm, e) 180/200 cm, Insert: 7-zone pocket springs, upholstery spacers, Opti-flex foam, cover: bamboo fabric quilted with antiallergic non woven with weight 200 g/m², 3D air flow mesh fabric, handles and distribution zippers, washing temperature - up to 40 °C
 Height: 20 cm, hardness: medium
 размеры: a) 90/200 см, b) 120/200 см, c) 140/200 см, d) 160/200 см, e) 180/200 см, наполнение: карманная пружина 7-зон, прокладки обивочные, панели из пены Opti-Flex, чехол: бамбуковая ткань, стеганая 200 г/м², сетка вентиляционная 3D, ухваты и распределительные замки, температура стирки до 40°C, высота: около 20 см, жесткость: средняя



MARINELLA

łóżko z wysuwaną szufladą
 materiał: drewno lite sosnowe lakierowane, kolor: sosna
 * łóżko bez materaca, w opcji materac TURYN o wymiarach 160/80/9 cm
 bed with pull-out bottom drawer
 material: lacquered solid pine wood, color: pine,
 * bed without mattress, optional mattress TURYN, dimensions 160/80/9 cm
 кровать с выдвижными ящиками
 материал: сосна лакированная, цвет: сосна
 * кровать без матраса, дополнительно матрас TURYN размером 160/80/9 см заказывается отдельно



MARINELLA

łóżko z wysuwaną szufladą
 materiał: drewno lite sosnowe lakierowane, kolor: biały
 * łóżko bez materaca, w opcji materac TURYN o wymiarach 160/80/9 cm
 bed with pull-out bottom drawer
 material: lacquered solid pine wood, color: white
 * bed without mattress, optional mattress TURYN, dimensions 160/80/9 cm
 кровать с выдвижными ящиками
 материал: сосна лакированная, цвет: белый
 * кровать без матраса, матрас TURYN размером 160/80/9 см заказывается отдельно



MAXIMA 2

materiał: drewno sosnowe lakierowane, kolor: sosna
 * łóżko bez materaca, w opcji materac NEAPOL o wymiarach 200/90/12 cm
 material: lacquered pine wood, color: pine
 * bed without mattress, optional mattress NEAPOL, dimensions: 200/90/12 cm
 материал: массив сосны окрашенный, цвет: сосна
 * кровать без матраса, опционально матрас NEAPOL, размеры: 200/90/12 см

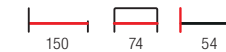

BATCAR

materiał: płyta meblowa laminowana + obrzeża miękkie PVC
 kolor: wielobarwny,
 * łóżko w komplecie z materacem (140/70/6cm)
 laminated chipboard + soft PVC edges
 color: multicolored
 * bed with mattress in complet (140/70/6cm)
 ламинированная ДСП + мягкие кромки из ПВХ
 цвет: разноцветный
 * кровать с матрасом в комплекте (140/70/6 см)

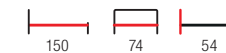

SPIDERCAR

materiał: płyta meblowa laminowana + obrzeża miękkie PVC
 kolor: wielobarwny
 * łóżko w komplecie z materacem (140/70/6cm)
 laminated chipboard + soft PVC edges
 color: multicolored
 * bed with mattress in complet (140/70/6cm)
 ламинированная ДСП + мягкие кромки из ПВХ
 цвет: разноцветный
 * кровать с матрасом в комплекте (140/70/6 см)



SPEED

materiał: płyta meblowa laminowana + obrzeża miękkie PVC, kolor: wielobarwny
 * łóżko w komplecie z materacem (140/70/6 cm)
 material: laminated chipboard + soft PVC edges, color: multicolored
 * bed with mattress in complet (140/70/6 cm)
 материал: ламинированное ДСП + кромка ПВХ, цвет: многоцветный
 * кровать с матрасом в комплекте (140/70/6 см)

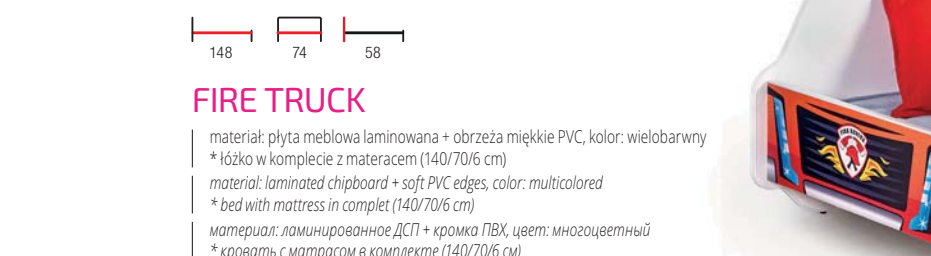

FIRE TRUCK

materiał: płyta meblowa laminowana + obrzeża miękkie PVC, kolor: wielobarwny
 * łóżko w komplecie z materacem (140/70/6 cm)
 material: laminated chipboard + soft PVC edges, color: multicolored
 * bed with mattress in complet (140/70/6 cm)
 материал: ламинированное ДСП + кромка ПВХ, цвет: многоцветный
 * кровать с матрасом в комплекте (140/70/6 см)



SAM

łóżko piętrowe, materiał: drewno sosnowe lakierowane
 kolor: sosna * łóżko w komplecie z materacami, ** w opcji z szufladami
 bunk bed, dimensions: 198/87/144 cm, material: lacquered pine wood
 color: pine * bed with mattresses, ** with drawers in option
 двухъярусная кровать, размеры 198/87/144 см, материал: сосна лакированная
 цвет: сосна * матрас в комплекте, ** дополнительно комплектуется шифлядами



SAM

łóżko piętrowe, materiał: drewno sosnowe lakierowane
 kolor: biały * łóżko w komplecie z materacami, ** w opcji z szufladami
 bunk bed, dimensions: 198/87/144 cm, material: lacquered pine wood
 color: white * bed with mattresses, ** with drawers in option
 двухъярусная кровать, размеры 198/87/144 см, материал: сосна лакированная
 цвет: белый * матрас в комплекте, ** дополнительно комплектуется шифлядами



FLORO 2



materiał: MDF lakierowany / drewno lite, kolor: biały mat
 * łóżko bez materaca, w opcji materac NEAPOL o wymiarach: 200/90/12 cm
 material: lacquered MDF / solid wood, color: white matt
 * bed without mattress, optional mattress NEAPOL, dimensions: 200/90/12 cm
 материал: окрашенный МФ / дерево, цвет: белый матовый
 * кровать без матраса, опционально матрас NEAPOL, размеры: 200/90/12 см



NATALIE 2

łóżko dwuosobowe z wysuwającym dolnym materacem
 materiał: MDF lakierowany / drewno lite, kolor: biały mat
 * łóżko bez materacy, w opcji materace NEAPOL o wymiarach: 200/90/12 cm
 double bed with pull-out bottom mattress
 material: lacquered MDF / solid wood, color: white matt
 * bed without mattresses, optional mattresses NEAPOL, dimensions: 200/90/12 cm
 кровать двуспальная с выдвигаемым нижним матрасом
 материал: окрашенный МФ / дерево, цвет: белый матовый
 * кровать без матраса, опционально матрас NEAPOL размеры: 200/90/12 см



HAPPY JUNGLE

materiał: płyta meblowa laminowana + obrzeża miękkie PVC
 kolor: wielobarwny
 * łóżko w komplecie z materacem (140/70/6 cm),
 material: laminated chipboard + soft PVC edges
 color: multicolored
 * bed with mattress in complet (140/70/6 cm),
 материал: ламинированное ДСП + кромка ПВХ
 цвет: многоцветный
 * кровать с матрасом в комплекте (140/70/6 см)



HAPPY FAIRY

materiał: płyta meblowa laminowana + obrzeża miękkie PVC
 kolor: biało-różowy
 * łóżko w komplecie z materacem (140/70/6 cm)
 material: laminated chipboard + soft PVC edges
 color: white / pink
 * bed with mattress in complet (140/70/6 cm)
 материал: ламинированное ДСП + кромка ПВХ
 цвет: белый / розовый
 * кровать с матрасом в комплекте (140/70/6 см)



NEAPOL

materac piankowy, wymiary: 200/90/12 cm
 materiał wkład - pianka biała T18,
 poszycie - poliester + bawełna, kolor: niebieski
 foam mattress, dimensions: 200/90/12 cm
 material: white foam T18,
 protector - polyester + cotton, color: blue
 матрас, размеры: 200/90/12 см
 материал: пенополиуретан белый,
 чехол - полиэстер + хлопок, цвет - голубой



TURYN

materac piankowy w pokrowcu
 wymiary: 160/80/8 cm
 kolor: biały
 foam mattress in a cover
 dimensions: 160/80/8 cm
 color: white
 поролоновый матрас в чехле
 размеры: 160/80/8 см
 цвет: белый



FODEN 2

materiał: drewno lite - jesionowe / rattan naturalny
 kolor: naturalny
 material: solid ash wood / natural rattan
 color: natural
 материал: массив ясеня / натуральный ротанг
 цвет: натуральный



FODEN

materiał: drewno lite - kauczukowe / sznurek
 kolor: czarny - naturalny
 material: solid rubber wood / string
 color: black / natural
 материал: твердая древесина - гивея / нить
 цвет: черный / натуральный



ILARIO

materiał: tkanina - velvet / rattan syntetyczny / stal malowana proszkowo / drewno lite
 kolor: czarny - naturalny - jasny beż
 material: velvet cloth / synthetic rattan / powder coated steel / solid wood
 color: black / natural / light beige
 материал: бархатная ткань / синтетический ротанг / сталь с порошковым покрытием / дерево
 цвет: черный / натуральный / светло-бежевый



FREEDOM

materiał: drewno lite - dębowe / tkanina
 kolor: ciemny popiel - naturalny
 material: solid oak wood / cloth
 color: dark grey / natural
 материал: массив дуба / ткань
 цвет: темно-серый / натуральный



WHISPER

materiał: tkanina / rattan syntetyczny / stal malowana proszkowo
 kolor: czarny - naturalny
 material: synthetic rattan / powder coated steel
 color: black / natural
 материал: синтетический ротанг / сталь с порошковым покрытием
 цвет: черный / натуральный



MELODY

materiał: rattan naturalny / stal malowana proszkowo
 kolor: naturalny
 material: natural rattan / powder coated steel
 color: natural
 материал: натуральный ротанг / сталь с порошковым покрытием
 цвет: натуральный





INDIANA

materiał: rattan naturalny / stal malowana proszkowo
 kolor: naturalny
 material: natural rattan / powder coated steel
 color: natural
 материал: трость / сталь хромированная
 цвет: обивка - темно-зеленый, опоры - золотой



PRIME

materiał: tkanina / drewno lite
 kolory: popielaty lub beżowy
 material: cloth / solid wood
 colors: grey, beige
 материал: ткань / массив дерева
 цвета: серый, бежевый



IKARO

materiał: rattan syntetyczny / stal malowana proszkowo / tkanina
 kolor: naturalny - popielaty
 material: synthetic rattan / powder coated steel / cloth
 color: natural / grey
 материал: синтетический ротанг / сталь с порошковым покрытием / ткань, цвет: натуральный / серый

IKARO XL

materiał: rattan syntetyczny / tkanina / stal malowana proszkowo
 kolor: naturalny - popielaty
 material: synthetic rattan / cloth / powder coated steel
 color: natural / grey
 материал: синтетический ротанг / ткань / сталь с порошковым покрытием
 цвет: натуральный / серый

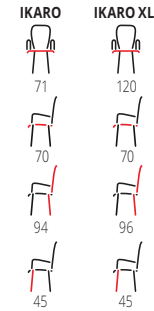

BOTAS

materiał: tkanina / stal malowana proszkowo / drewno lite
 kolor: popielaty
 material: cloth / powder coated steel / solid wood
 color: grey
 материал: ткань / сталь с порошковым покрытием / массив
 цвет: серый



IKARO 2

materiał: rattan syntetyczny / stal malowana proszkowo / tkanina
 kolor: czarny - popielaty
 material: synthetic rattan / powder coated steel / cloth
 color: black / grey
 материал: синтетический ротанг / сталь с порошковым покрытием / ткань, цвет: черный / серый



INDIGO

materiał: tkanina / eco skóra / stal malowana proszkowo / drewno lite
 kolor: ciemny popiel - czarny
 material: cloth / eco leather / powder coated steel / solid wood
 color: dark grey / black
 материал: ткань / эко-кожа / сталь с порошковым покрытием / твердая древесина,
 цвет: темно-серый / черный





NEW

LIBERTO 3

materiał: tkanina - bouclé / stal malowana proszkowo
 kolor: biały
 material: cloth boucle / powder coated steel
 color: white
 материал: ткань букле / сталь с порошковым покрытием
 цвет: белый



NEW

GATTO

materiał: tkanina / stal malowana proszkowo
 kolor: popielaty
 material: cloth / powder coated steel
 color: grey
 материал: ткань / сталь с порошковым покрытием
 цвет: серый



NEW

BAZALTO

materiał: tkanina - velvet / stal malowana proszkowo / drewno lite
 kolor: popielaty
 material: velvet cloth / powder coated steel / solid wood
 color: grey
 материал: бархатная ткань / сталь с порошковым покрытием / массив дерева
 цвет: серый



GRIFON

materiał: tkanina - bouclé / stal chromowana
 kolor: tapicerka - kremowy, nogi - złoty
 material: cloth - bouclé / chrome steel
 color: upholstery - cream, legs - gold
 материал: ткань - букле / хромированная сталь
 цвет: обивка - кремовый, ножки - золотый



MELISA

materiał: tkanina - bouclé / stal chromowana
 kolor: tapicerka - kremowy lub popielaty, nogi - złoty
 material: cloth - bouclé / chrome steel
 color: upholstery - cream, grey, legs - gold
 материал: ткань - букле / хромированная сталь
 цвет: обивка - кремовый или пепельный, ножки - золото



LIBERTO

materiał: tkanina - bouclé / stal chromowana
 kolor: tapicerka - kremowy, nogi - złoty
 material: cloth - bouclé / chrome steel
 color: upholstery - cream, legs - gold
 материал: ткань - букле / хромированная сталь
 цвет: обивка - кремовый, ножки - золотой





GRIFON 2

materiał: tkanina - bouclé / drewno lite
 kolor: tapicerka - kremowy, nogi - naturalny
 material: cloth - bouclé / solid wood
 color: upholstery - cream, legs - natural
 материал: ткань - букле / массив
 цвет: обивка - кремовый, ножки - натуральный



AUSTIN

materiał: tkanina / stal malowana proszkowo / drewno lite
 kolor: tapicerka - kremowy, nogi - czarny / naturalny
 material: cloth / powder coated steel / solid wood
 color: upholstery - cream, legs - black / natural
 материал: ткань / сталь с порошковым покрытием / дерево
 цвет: обивка - кремовый, ножки - черный / натуральный

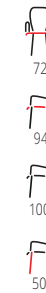

LIBERTO 2

materiał: tkanina - bouclé / stal malowana proszkowo / drewno lite
 kolor: tapicerka - kremowy, nogi - czarny / naturalny
 material: cloth - bouclé / powder coated steel / solid wood
 color: upholstery - cream, legs - black / natural
 материал: ткань - букле / сталь с порошковым покрытием / дерево
 цвет: обивка - кремовый, ножки - черный / натуральный

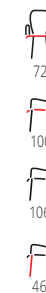

MERRY

materiał: tkanina / stal malowana proszkowo
 kolory: popielaty lub kremowy
 material: cloth / powder coated steel
 colors: grey, cream
 материал: ткань / сталь с порошковым покрытием
 цвета: серый, кремовый



AMY

materiał: tkanina - bouclé / stal malowana
 kolor: kremowy - orzechowy
 material: cloth - bouclé / painted steel
 color: cream / walnut
 материал: ткань - букле / окрашенная сталь
 цвет: кремовый / орех



AVEIRO

ławka z funkcją pojemnika, materiał: tkanina - bouclé / stal malowana proszkowo, kolor: kremowy
 bench with storage function, material: cloth - bouclé / powder coated steel, color: cream
 скамья с функцией хранения, материал: ткань - букле / сталь с порошковым покрытием, цвет: кремовый



BLISS

ławka z funkcją pojemnika, materiał: tkanina - bouclé
 kolor: kremowy
 bench with storage function, material: cloth - bouclé
 color: cream
 скамья с функцией хранения, материал: ткань - букле
 цвет: кремовый





BRITNEY

material: tkanina - velvet / stal malowana proszkowo
 kolory: tapicerka - popielaty lub ciemny zielony, nogi - czarny / zloty
 material: velvet cloth / powder coated steel
 colors: upholstery - grey, dark green, legs - black / gold
 материал: ткань - бархат / сталь с порошковым покрытием
 цвета: обивка - пепельный или темно-зеленый, ножки - черный / золотой



SANTI

material: tkanina - velvet / stal chromowana
 kolory: tapicerka - popielaty, ciemny zielony lub różowy, nogi - zloty
 material: velvet cloth / chrome steel
 colors: upholstery - grey, dark green, pink, legs - gold
 материал: ткань - бархат / хромированная сталь
 цвета: обивка - пепельный, темно-зеленый или розовый, ножки - золотые



ALMOND

material: tkanina velvet / stal chromowana
 kolory: tapicerka - czarny, ciemny zielony lub różowy, nogi - zloty
 material: velvet cloth / chrome steel
 colors: upholstery - black, dark green, pink, legs - gold
 материал: бархатная ткань / хромированная сталь
 цвета: обивка - черный, темно-зеленый, розовый, ножки - золотые

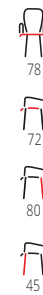

CROWN

material: tkanina velvet / stal chromowana
 kolory: tapicerka - ciemny zielony, bordowy lub czarny, nogi - zloty
 material: velvet cloth / chrome steel
 colors: upholstery - dark green, dark red, black, legs - gold
 материал: бархатная ткань / хромированная сталь
 цвета: обивка - темно-зеленый, бордовый или черный, ноги - золотой

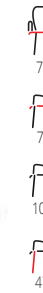

VARIO

material: tkanina velvet / stal chromowana
 kolory: tapicerka - popielaty, ciemny zielony lub różowy, nogi - zloty
 material: velvet cloth / chrome steel
 colors: upholstery - grey, dark green, pink, legs - gold
 материал: бархатная ткань / хромированная сталь
 цвета: обивка - серый, темно-зеленый или розовый, ножки - золотые

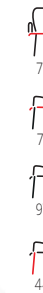

CASTEL 2

material: tkanina velvet / stal chromowana
 kolory: tapicerka - ciemny zielony, różowy, czarny lub granatowy, nogi - zloty
 material: velvet cloth / chrome steel
 colors: upholstery - dark green, pink, black, dark blue, legs - gold
 материал: бархатная ткань / сталь хромированная
 цвета: обивка - темно-зеленый, розовый, черный или темно-синий, опоры - золотой



PRIUS

materiał: tkanina velvet / stal chromowana
 kolor: tapicerka - ciemny zielony, nogi - złoty
 material: velvet cloth / chrome steel
 color: upholstery - dark green, legs - gold
 материал: бархатная ткань / хромированная сталь
 цвет: обивка - темно-зеленый, ноги - золотистый



SOFT 3

materiał: tkanina velvet / stal chromowana
 kolory: tapicerka - ciemny zielony lub granatowy - złoty
 material: velvet cloth / chrome steel
 colors: dark green, dark blue / gold
 материал: бархатная ткань / сталь хромированная
 цвета: темно-зеленый или темно-синий / золотой



AMORINO

materiał: tkanina velvet / stal chromowana
 kolory: tapicerka - jasny niebieski, fioletowy lub czarny, nogi - złoty
 material: velvet cloth / chrome steel
 colors: upholstery - light blue, purple, black legs - gold
 материал: бархатная ткань / сталь хромированная
 цвета: обивка - светло-синий, фиолетовый или черный с, опоры - золотой



AMORINITO 2

materiał: tkanina - velvet / stal malowana proszkowo
 kolor: tapicerka - musztardowy, nogi - czarny
 material: velvet cloth / powder coated steel
 colors: upholstery - mustard, legs - black
 материал: ткань - бархат / сталь с порошковым покрытием
 цвет: обивка - горчичный, ножки - черный



AMORINITO 2 XL

AMORINITO 2 XL

materiał: tkanina - velvet / stal malowana proszkowo
 kolor: tapicerka - musztardowy, nogi - czarny
 material: velvet cloth / powder coated steel
 colors: upholstery - mustard, legs - black
 материал: ткань - бархат / сталь с порошковым покрытием
 цвет: обивка - горчичный, ножки - черный

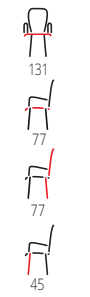

AMORINITO

materiał: tkanina velvet / stal chromowana,
 kolory: tapicerka - popielaty, ciemny zielony, różowy lub granatowy, nogi - złoty, * w opcji nogi czarne (N1B)
 material: velvet cloth / chrome steel
 colors: upholstery - grey, dark green, pink, dark blue, legs - gold, * in option black legs (N1B)
 материал: бархатная ткань / хромированная сталь
 цвета: обивка - серый, темно-зеленый, розовый, или темно-синий, ноги-золотой,
 * доступны ноги в черном (N1B)



AMORINITO XL

materiał: tkanina velvet / stal chromowana,
 kolory: tapicerka - popielaty, ciemny zielony, różowy lub granatowy, nogi - złoty, * w opcji nogi czarne (N1B)
 material: velvet cloth / chrome steel
 colors: upholstery - grey, dark green, pink, dark blue, legs - gold, * in option black legs (N1B)
 материал: бархатная ткань / хромированная сталь
 цвета: обивка - серый, темно-зеленый, розовый, или темно-синий, ноги-золотой,
 * доступны ноги в черном (N1B)



N1B



ANGELO

materiał: tkanina - velvet / stal malowana proszkowo
 kolory: tapicerka - popielaty, ciemny zielony lub różowy, nogi - czarny
 materiał: velvet cloth / powder coated steel
 colors: upholstery - grey, dark green, pink legs - black
 материал: ткань - бархат / сталь с порошковым покрытием
 цвета: обивка - пепельный, темно-зеленый или розовый, ножки - черный



MELBY

materiał: tkanina / stal malowana proszkowo / polipropylen
 kolory: stelaż - biały lub czarny, tapicerka - popielaty
 materiał: cloth / powder coated steel / polypropylene
 colors: frame - white or black, upholstery - grey
 материал: ткань / сталь с порошковым покрытием / полипропилен
 цвета: каркас - белый или черный, обивка - серый



VICTUS

materiał: tkanina - velvet / stal malowana proszkowo
 kolory: tapicerka - popielaty, ciemny zielony, nogi - czarny
 materiał: velvet cloth / powder coated steel
 colors: upholstery - grey, dark green, legs - black
 материал: ткань - бархат / сталь с порошковым покрытием
 цвета: обивка - пепельный, темно-зеленый, ножки - черный



CASTEL

materiał: tkanina velvet / stal malowana proszkowo
 kolory: tapicerka - popielaty, musztardowy, ciemny zielony lub granatowy, nogi - czarny
 materiał: velvet cloth / powder coated steel
 colors: upholstery - grey, mustard, dark green, dark blue, legs - black
 материал: бархатная ткань / сталь с порошковым покрытием
 цвета: обивка - серый, горчичный, темно-зеленый или темно-синий, опоры - черный



BRASIL

materiał: tkanina - velvet / stal malowana proszkowo
 kolory: tapicerka - popielaty, ciemny zielony, nogi - czarny
 materiał: velvet cloth / powder coated steel
 colors: upholstery - grey, dark green, legs - black
 материал: ткань - бархат / сталь с порошковым покрытием
 цвета: обивка - пепельный, темно-зеленый, ножки - черный



CASTEL XL

materiał: tkanina velvet / stal malowana proszkowo
 kolor: tapicerka - popielaty, nogi - czarny
 materiał: velvet cloth / powder coated steel
 color: upholstery - grey, legs - black
 материал: бархатная ткань / сталь с порошковым покрытием
 цвет: обивка - серый, ножки - черный

CASTEL 2 XL

materiał: tkanina velvet / stal chromowana
 kolor: tapicerka - ciemny zielony, nogi - złoty
 materiał: velvet cloth / chrome steel
 color: upholstery - dark green, legs - gold
 материал: бархатная ткань / хромированная сталь
 цвет: обивка - темно-зеленый, ноги - золотой



ATLANTIS

materiał: tkanina / stal malowana proszkowo
 kolor: tapicerka - antracytowy, nogi - czarny
 material: cloth / powder coated steel
 colors: upholstery - anthracite, legs - black
 материал: ткань / сталь с порошковым покрытием
 цвет: обивка - антрацит, ножки - черный



VOLKER

materiał: tkanina / stal malowana proszkowo
 kolor: tapicerka - ciemny popiel, nogi - czarny
 material: cloth / powder coated steel
 color: upholstery - dark grey, legs - black
 материал: ткань / сталь с порошковым покрытием
 цвет: обивка - темно - пепельный, ножки - черный



CHILLOUT

materiał: tkanina / sklejka gięta + okleina naturalna / stal malowana proszkowo
 kolory: tapicerka - ciemny popiel / dąb naturalny lub orzech amerykański, nogi - czarny
 material: cloth / bent plywood + natural veneer / powder coated steel
 colors: upholstery - dark grey / natural oak or american walnut, legs - black
 материал: ткань / гнутая фанера + натуральный шпон / сталь с порошковым покрытием, цвета: обивка - темный пепел / натуральный дуб или американский орех, ножки - черный



CHARAZIAK DESIGN



BELTON

materiał: tkanina velvet / stal malowana proszkowo
 kolory: tapicerka - popielaty, ciemny zielony lub żółty, nogi - czarny
 material: velvet cloth / powder coated steel
 colors: upholstery - grey, dark green, yellow, legs - black
 материал: бархатная ткань / сталь с порошковым покрытием
 цвета: обивка - серый, темно-зеленый или желтый, ножки - черный



AVATAR

materiał: tkanina / stal malowana proszkowo
 kolor: tapicerka - popielaty, nogi - czarny
 material: cloth / powder coated steel
 color: upholstery - grey, legs - black
 материал: ткань / сталь с порошковым покрытием
 цвет: обивка - серый, ножки - черный



AVATAR 2

materiał: tkanina - velvet / stal malowana proszkowo
 kolory: tapicerka - popielaty lub ciemny zielony, nogi - czarny
 material: velvet cloth / powder coated steel
 colors: upholstery - grey, dark green, legs - black
 материал: ткань - бархат / сталь с порошковым покрытием
 цвета: обивка - пепельный или темно - зеленый, ножки - черный





67
82
95
43

PAGONI

materiał: tkanina - velvet / drewno lite
kolorы: tapicerka - granatowy, ciemny zielony, lub czarny, nogi - czarny
material: velvet cloth / solid wood
colors: upholstery - dark blue, dark green, black, legs - black
материал: ткань - бархат / массив
цвета: обивка - темно - синий, темно - зеленый, или черный, ноги - черный



70
78
100
48

RAVEL

materiał: tkanina velvet / drewno lite, kolorы: tapicerka - popielaty, granatowy lub bordowy, nogi - czarny lub tapicerka - ciemny zielony, nogi - naturalny
material: velvet cloth / solid wood, colors: upholstery - grey, dark blue, dark red, legs - black; upholstery - dark green, legs - natural
материал: бархатная ткань / массив, цвета: обивка - серый, темно - синий или бордовый, ноги - черный или обивка - темно - зеленый, ноги - натуральный



73
70
94
47

VERDON

materiał: tkanina velvet / stal malowana proszkowo
kolorы: tapicerka - popielaty lub ciemny zielony, nogi - czarny
material: velvet cloth / powder coated steel
colors: upholstery - grey, dark green, legs - black
материал: бархатная ткань / сталь с порошковым покрытием
цвета: обивка - серый или темно-зеленый, ножки - черный



75
83
103
50

MARVEL

materiał: tkanina velvet / drewno lite, kolorы: tapicerka - popielaty, bordowy lub ciemny zielony, nogi - czarny lub tapicerka - żółty, nogi - naturalny
material: velvet cloth / solid wood, colors: upholstery - grey, dark red, dark green legs - black; upholstery - yellow, legs - natural
материал: бархатная ткань / массив, цвета: обивка - серый, бордовый или темно-зеленый, ноги - черный или обивка - желтый, ноги - натуральный



75
70
100
42

DELGADO

materiał: tkanina velvet / drewno lite
kolorы: tapicerka - popielaty, ciemny zielony, różowy, musztardowy lub granatowy
material: velvet cloth / solid wood
colors: upholstery - grey, dark green, pink, mustard, dark blue, legs - black
материал: бархатная ткань / массив дерева
цвета: обивка - серый, темно-зеленый, розовый, горчичный или темно-синий, ножки - черный



75
86
91
48

TYRION

materiał: tkanina velvet / drewno lite
kolorы: tapicerka - popielaty, ciemny zielony, bordowy, granatowy lub musztardowy, nogi - czarny
material: velvet cloth / solid wood
color: upholstery - grey, dark green, dark red, dark blue, mustard, legs - black
материал: бархатная ткань / массив
цвет: обивка - серый, темно-зеленый, бордовый, горчичный или темно-синий, ножки - черный



67
85
114
47

CHESTER 2

materiał: tkanina / drewno lite, kolory: tapicerka - antracytowy, miodowy lub bordowy, nogi - naturalny (w opcji kolory N1, N3 i N4)
material: cloth / solid wood, colors: upholstery - anthracite / honey / dark red, legs - natural, (optional color N1, N3 and N4)
материал: ткань / массив, цвета: обивка - антрацит, медовый или бордовый, ножки - натуральный (опционально цвета N1, N3 и N4)

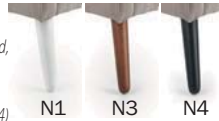

67
85
114
46

CHESTER

materiał: tkanina / drewno lite, kolory: tapicerka - ciemny popiel, beżowy, nogi - naturalny (w opcji kolory N1 i N3)
material: cloth / solid wood, colors: upholstery - dark grey, beige, legs - natural (optional color N1 and N3)
материал: ткань / массив, цвет: обивка - темно-серый, бежевый, ноги - натуральный (опционально цвета N1 и N3)

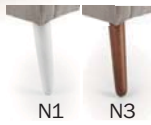

73
70
87
45

TITAN

materiał: tkanina velvet / drewno lite
kolory: tapicerka - popielaty, ciemny zielony, granatowy lub musztardowy, nogi - czarny
material: velvet cloth / solid wood
colors: upholstery - grey, dark green, dark blue, mustard
материал: бархатная ткань / массив дерева, legs - black
цвета: обивка - серый, темно-зеленый, темно-синий или горчичный, ножки - черный



71
72
71
40

ENRICO

materiał: tkanina - velvet / sklejka gięta
kolory: zielony lub popielaty
material: velvet cloth / bent plywood
colors: green, grey
материал: бархатная ткань / гнутая фанера
цвета: зеленый, серый



70
64
75
43

MARSHAL

materiał: tkanina velvet / drewno lite - kauczukowe
kolory: tkanina - popielaty lub ciemny zielony, nogi - czarny
material: velvet cloth / rubber solid wood
colors: upholstery - grey, dark green, legs - black
материал: бархатная ткань / массив гевеи
цвета: ткань - серый или темно-зеленый опоры - черный



80
73
84
41

REZZO

materiał: tkanina velvet / drewno lite - kauczukowe, kolory: tapicerka - popiel, nogi - naturalny, tapicerka - ciemny zielony, nogi - ciemny orzech / złoty; tapicerka - granatowy, nogi - ciemny orzech / złoty; tapicerka - bordowy, nogi - ciemny orzech
material: velvet cloth / rubber solid wood, colors: upholstery - grey, legs - natural; upholstery - dark green, legs - dark walnut / gold; upholstery - navy blue, legs - dark walnut / gold; upholstery - dark red, legs - dark walnut
материал: бархатная ткань / массив каучука, цвета: обивка - серый, ноги - натуральный, обивка - темно-зеленый, ноги - темный грецкий орех / золотой, обивка - темно-синий, ноги - темный грецкий орех / золотой или обивка - темно-бордовый, ноги - темный грецкий орех



58
61
84
45

MEMORY

materiał: drewno lite - bukowe / tkanina - welvet
kolory: tapicerka - popielaty, ciemny zielony, musztardowy lub bordowy, stelaż - heban
material: solid beech wood / velvet cloth
colors: grey, dark green, mustard, dark red
материал: массив бука / бархатная ткань
цвета: серый, темно-зеленый, горчичный, темно-красный



73
76
99
43

COTTO

materiał: tkanina / drewno lite - kauczukowe
kolory: jasny popiel, ciemny popiel, beżowy, niebieski lub musztardowy
material: cloth / rubber solid wood
colors: light grey, dark grey, beige, blue, mustard
материал: ткань / массив каучука
цвета: светло-серый, темно-серый, бежевый, синий или горчичный



66
69
76
45

PASTORE

materiał: tkanina / drewno lite - kauczukowe
kolor: jasny beż - jasny orzech
material: cloth / solid rubber wood
color: light beige / light walnut
материал: ткань / массив гевея
цвет: светлый без - светлый орех



67
75
103
42

PURIO

materiał: tkanina / drewno lite - kauczukowe
kolory: beżowo - brązowy lub jasny popiel - ciemny popiel
material: cloth / rubber solid wood
colors: beige / brown, light grey / dark grey
материал: ткань / массив каучука
цвета: бежевый / коричневый или светло-серый / темно-серый



60
62
92
45

FILO

materiał: tkanina / drewno lite - bukowe
kolor: dąb miodowy / INARI 23
material: cloth / solid wood - beech
color: honey oak / INARI 23
материал: ткань / массив бука
цвет: дуб медовый / INARI 23



76
78
102
43

BISHOP

materiał: tkanina / drewno lite
kolor: tapicerka - jasny popiel, nogi - orzech
material: cloth / solid wood
color: upholstery - light grey, legs - walnut
материал: ткань / массив дерева
цвет: обивка - светло-серый, опоры - орех



SCANDI fotel

materiał: tkanina / polipropylen / drewno lite
 kolor: popielaty - biały - czarny
 * w opcji podnózek SCANDI
 material: cloth / polypropylene / solid wood
 color: grey / white / black
 * SCANDI stool in option
 материал: ткань / полипропилен / массив
 цвет: пепельно - белый - черный
 * в опции подножка SCANDI



SEMIR

fotel z funkcją elektrycznego rozkładania / gniazdo USB
 materiał: tkanina - velvet, kolory: popielaty, ciemny zielony lub beżowy
 recliner with electric **folding function** / **USB plug**, material: velvet cloth
 colors: grey, dark green, beige
 кресло с функцией **электрического складывания** / **USB**,
 материал: бархатная ткань цвета: серый, темно-зеленый, бежевый



CLUBBY 2

materiał: tkanina - velvet / drewno lite
 kolory: tapicerka - popielaty, ciemny zielony, granatowy lub musztardowy, nogi - naturalny
 material: velvet cloth / solid wood
 colors: upholstery - grey, dark green, dark blue, mustard, legs - natural
 материал: ткань - бархат / массив
 цвета: обивка - пепельный, темно - зеленый, темно - синий или горчичный, ножки - натуральный



WONDER

fotel rozkładany z funkcją kołyski, materiał: tkanina - velvet
 kolory: popielaty, ciemny zielony lub beżowy
 recliner with **rocking function**, material: velvet cloth
 colors: grey, dark green, beige
 кресло с функцией **качания**, материал: бархатная ткань
 цвета: серый, темно-зеленый, бежевый



CLUBBY

materiał: tkanina / drewno lite
 kolor: tapicerka - popielaty, nogi - naturalny
 material: cloth / solid wood
 color: upholstery - grey, legs - natural
 материал: ткань / массив
 цвет: обивка - серый, ноги - натуральный



PARADISE

fotel z funkcją elektrycznego rozkładania, gniazdem USB oraz funkcją kołyski
 materiał: eco skóra, kolor: kremowy
 recliner with electric **folding function**, **USB plug** and **rocking function**
 material: eco leather, color: cream
 кресло с функцией **электрического складывания**, **USB разъем** и функцией **качания**, материал: экокожа, цвет: кремовый





NEW COLOR



75
92+160
107+83
45

AGUSTIN 2

fotel rozkładany, materiał: tkanina velvet
kolory: granatowy, ciemny zielony, musztardowy, popielaty, czarny lub beżowy
recliner, material: velvet cloth
colors: dark blue, dark green, mustard, grey, black, beige
кресло раскладное, материал: бархатная ткань
цвета: темно-синий, темно-зеленый, горчичный, серый, черный или бежевый



75
92+160
107+83
45

AGUSTIN

fotel rozkładany, materiał: tkanina
kolory: popielaty lub beżowy
recliner, material: cloth
colors: grey, beige
кресло раскладное, материал: ткань
цвета: серый или бежевый



75
92+160
107+83
45

funkcja masażu

AGUSTIN-M

fotel rozkładany z funkcją masażu
materiał: tkanina, kolory: popielaty lub beżowy
recliner with massage function
material: cloth, colors: grey, beige
кресло с функцией массажа, материал: ткань
цвета: серый или бежевый



71
85+155
106+79
49

JORDAN

fotel rozkładany, materiał: tkanina
kolory: beżowy lub popielaty
recliner, material: cloth
colors: beige, grey
кресло раскладное, материал: ткань
цвета: бежевый или серый



NEW COLOR



64
84+135
103+76
48

FELIPE 2

fotel rozkładany, materiał: tkanina velvet
kolory: granatowy, ciemny zielony, musztardowy, popielaty lub beżowy
recliner, material: velvet cloth
colors: grey, dark green, mustard, dark blue, black, beige
кресло, материал: бархатная ткань
цвета: серый, темно-зеленый или горчичный, темно-синий, черный или бежевый



64
84+135
103+76
48

FELIPE

fotel rozkładany, materiał: tkanina
kolory: ciemny popiel lub beżowy
recliner, material: cloth
colors: dark grey, beige
кресло раскладное, материал: ткань
цвета: темно-серый или бежевый





DOPIO

fotel z funkcją masażu / gniazdo USB
 materiał: eco skóra, kolory: ciemny popiel / popielaty lub brązowo - beżowy
 leisure chair with **massage function / USB plug**
 material: eco leather, colors: dark grey / grey, brown / beige
 кресло с функцией массажа / USB разъем
 материал: экокожа, цвета: темно - серый / серый или коричнево - бежевый



CAMARO

fotel rozkładany, materiał: eco skóra / stal malowana proszkowo
 kolor: czarny - czerwony
 recliner, material: eco leather / powder coated steel
 color: black / red
 кресло раскладное, материал: экокожа / сталь с порошковым покрытием
 цвет: черно-красный



LUXOR

materiał: eco skóra kompozytowa / stal nierdzewna
 kolory: ciemny brązowy, czarny, ciemny zielony, czerwony lub biały
 material: bonded leather / stainless steel
 colors: dark brown, black, dark green, red, white
 материал: экокожа композитная / нержавеющая сталь
 цвета: темно-коричневый, черный, темно-зеленый, красный или белый



ELEGANCE 2

materiał: tkanina velvet / stal chromowana
 kolor: tapicerka - ciemny zielony, nogi - złoty
 material: velvet cloth / chrome steel
 color: upholstery - dark green, legs - gold
 материал: бархатная ткань / хромированная сталь, покрытием, цвет: обивка - темно-зеленый, опоры - золотой



ELEGANCE 2 XL

materiał: tkanina velvet / stal chromowana
 kolor: tapicerka - ciemny zielony, nogi - złoty
 material: velvet cloth / chrome steel
 color: upholstery - dark green, legs - gold
 материал: бархатная ткань / хромированная сталь, покрытием, цвет: обивка - темно-зеленый, опоры - золотой



BARD

fotel rozkładany, materiał: tkanina / polipropylen
 kolory: ciemny niebieski lub popielaty
 recliner, material: cloth / polypropylene
 colors: dark blue, grey
 кресло раскладное, материал: ткань / полипропилен
 цвета: темно-синий или серый



HAMPTON

materiał: tkanina / drewno lite
 kolor: popielaty
 material: cloth / solid wood
 color: grey
 материал: ткань / массив
 цвет: серый





OSLO



OSLO 1S

fotel rozkładany, materiał: tkanina
kolor: ciemny popiel
recliner, material: cloth
color: dark grey
кресло раскладное, материал: ткань
цвет: темно-пепельный



OSLO 2S

sofa z funkcją rozkładania, materiał: tkanina
kolor: ciemny popiel
sofa with folding function, material: cloth
color: dark grey
диван раскладной, материал: ткань
цвет: темно-пепельный



OSLO 3S

sofa z funkcją rozkładania, materiał: tkanina
kolor: ciemny popiel
sofa with folding function, material: cloth
color: dark grey
диван раскладной, материал: ткань
цвет: темно-пепельный



OSLO 1S

fotel rozkładany, materiał: tkanina
kolor: beżowy
recliner, material: cloth
color: beige
кресло раскладное, материал: ткань
цвет: бежевый



OSLO 2S

sofa z funkcją rozkładania, materiał: tkanina
kolor: beżowy
sofa with folding function, material: cloth
color: beige
диван раскладной, материал: ткань
цвет: бежевый



OSLO 3S

sofa z funkcją rozkładania, materiał: tkanina
kolor: beżowy
sofa with folding function, material: cloth
color: beige
диван раскладной, материал: ткань
цвет: бежевый

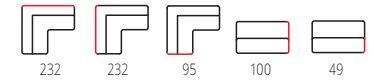

LAHTI

narożnik z funkcją rozkładania (2 rozkładane moduły)
materiał: tkanina, kolor: ciemny popiel
corner sofa with folding function (2 folding modules)
material: cloth, color: dark grey
угловой диван с функцией складывания (2 раскладной модуля)
материал: ткань, цвет: темно-серый



CORNER

sofa rozkładana z podnóżkiem
podnóżek - 90/71/42 cm, materiał: tkanina / drewno lite
kolory: ciemny popiel lub niebieski
folding sofa with ottoman
ottoman - 90/71/42 cm, materiał: cloth / solid wood
colors: dark grey, blue
диван раскладной с подставкой для ног
ottoman - 90/71/42 см, материал: ткань / массив дерева
цвета: темно-серый или синий



ARMANDO

sofa rozkładana, materiał: tkanina velvet / stal malowana proszkowo
kolory: popielaty lub ciemny zielony
folding sofa, material: velvet cloth / powder coated steel
colors: grey, dark green
раскладной диван, материал: бархатная ткань / сталь с порошковым покрытием
цвета: серый, темно-зеленый



ERIKSEN XL

ERIKSEN



ERIKSEN

materiał: tkanina - welwet / drewno lite
 kolory: tapicerka - popielaty, ciemny zielony lub różowy, nogi - czarny
 material: velvet cloth / solid wood
 colors: upholstery - grey, dark green, pink
 legs - black
 материал: ткань - бархат / массив
 цвета: обивка - пепельный, темно-зеленый или розовый
 ножки - черный



ERIKSEN XL

materiał: tkanina - welwet / drewno lite
 kolory: tapicerka - popielaty, ciemny zielony lub różowy, nogi - czarny
 material: velvet cloth / solid wood
 colors: upholstery - grey, dark green, pink
 legs - black
 материал: ткань - бархат / массив
 цвета: обивка - пепельный, темно-зеленый или розовый
 ножки - черный



ROBERTO

sofa rozkładana
 materiał: tkanina / stal malowana proszkowo, kolor: ciemny popiel
 folding sofa
 material: cloth / powder coated steel, color: dark grey
 раскладной диван
 материал: ткань / сталь с порошковым, цвет: темно-серый



CARLO

sofa rozkładana, materiał: tkanina / stal malowana proszkowo
 kolor: ciemny popiel
 folding sofa, material: cloth / powder coated steel
 color: dark grey
 диван раскладной, материал: ткань / сталь с порошковым покрытием, цвет: темно-серый



HARMONY

ławka z funkcją pojemnika, materiał: tkanina / stal malowana proszkowo
 kolor: czarny - biały - złoty
 bench with storage function, material: cloth / powder coated steel
 color: black / white / gold
 скамья с функцией хранения, материал: ткань / сталь с порошковым покрытием
 цвет: черный / белый / золото



ATHENA

materiał: tkanina - welwet / stal chromowana
 kolor: tapicerka - popielaty, ciemny zielony lub różowy, nogi - złoty
 material: velvet cloth / chrome steel
 colors: upholstery - grey, dark green, pink, legs - gold
 материал: ткань - бархат / хромированная сталь
 цвет: обивка - пепельный, темно-зеленый или розовый, ножки - золото



VELVA

ławka z funkcją pojemnika, materiał: tkanina welwet / stal chromowana lub stal malowana proszkowo,
 kolory: popielaty lub ciemny zielony / czarny, popielaty lub różowy / złoty
 bench with storage function, material: velvet cloth / chrome steel or powder coated steel, colors: grey or dark green / black, grey or pink / gold
 скамья с функцией хранения, материал: бархатная ткань / хромированная сталь или сталь с порошковым покрытием, цвета: серый или темно-зеленый / черный, серый или розовый / золотой





CLEO

ławka z funkcją pojemnika
 materiał: tkanina / drewno lite - kauczukowe
 kolory: popielaty / naturalny lub ciemny zielony (velvet) / czarny
 bench with **storage function**
 material: cloth / rubber solid wood
 colors: grey / natural, dark green (velvet) / black
 скамья с **функцией контейнера**
 материал: ткань / массив дерева, цвет: серый / натуральный, темно-зеленый (бархат) / черный



SOFT

materiał: tkanina / stal chromowana
 kolor: jasny popiel
 material: cloth / chrome steel
 color: light grey
 материал: ткань / хромированная сталь
 цвет: светло-серый

SOFT 2

materiał: tkanina / stal malowana proszkowo
 kolor: jasny popiel / czarny
 material: cloth / powder coated steel
 color: light grey / black
 материал: ткань / окрашенная сталь
 цвет: светло-серый / черный

SOFT 2 XL

materiał: tkanina / stal malowana proszkowo
 kolor: jasny popiel / czarny
 material: cloth / powder coated steel
 color: light grey / black
 материал: ткань / окрашенная сталь
 цвет: светло-серый / черный



MILAGRO

materiał: tkanina velvet / stal chromowana
 kolory: popielaty lub granatowy / srebrny
 material: velvet cloth / chrome steel
 colors: grey, dark blue / silver
 материал: бархатная ткань / хромированная сталь
 цвета: серый или темно-синий / серебристый



SCANDI podnózek

materiał: tkanina / polipropylen / drewno lite
 kolor: popielaty - czarny
 material: cloth / polypropylene / solid wood
 color: grey / black
 материал: ткань / полипропилен / массив
 цвет: пепельно - черный



MATADOR

fotel rozkładany z funkcją masażu i podgrzewania
 materiał: drewno gięte / eco skóra, kolory: beżowy lub czarny
 recliner with **massage and heating function**
 material: bent wood / eco leather, colors: beige, black
 кресло раскладное с подставкой для ног
 материал: клееное дерево / экокожа, цвет: бежевый или черный



JEFF

fotel rozkładany, materiał: eco skóra
 kolory: brązowy lub czarny
 recliner, material: eco leather
 colors: brown, black
 кресло раскладное, материал: экокожа,
 цвета: коричневый или черный



LAGOS

materiał: eco skóra / stal malowana proszkowo / drewno lite
 kolor: ciemny popiel
 material: eco leather / powder coated steel / solid wood
 color: dark grey
 материал: экокожа / окрашенная сталь / массив
 цвет: темно-серый



RETRO

materiał: tkanina / drewno lite
 kolor: popielaty
 material: cloth / solid wood
 color: grey
 материал: ткань / массив
 цвет: серый



BUTTERFLY

materiał: tkanina / stal chromowana
 kolor: popielaty
 material: cloth / chrome steel
 color: grey
 материал: ткань / хромированная сталь
 цвет: серый



BUTTERFLY

materiał: tkanina / stal chromowana
 kolor: wielobarwny
 material: cloth / chrome steel
 color: multicolored
 материал: ткань / хромированная сталь
 цвет: разноцветный

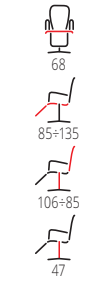

PULSAR 2

fotel rozkładany z funkcją masażu
 materiał: tkanina, kolory: popiel lub beżowy
 recliner with **massage function**
 material: cloth, colors: grey, beige
 кресло раскладное
 материал: ткань, цвета: серый или бежевый



OPTIMA 2

fotel rozkładany, materiał: tkanina
 kolor: popiel
 recliner, material: cloth
 color: grey
 кресло раскладное, материал: ткань
 цвет: серый



MAX BIS PLUS

materiał: drewno gięte / eco skóra
 kolor: olcha
 material: bent wood / eco leather
 color: alder
 материал: клееное дерево / экокожа
 цвет: ольха



MAX BIS PLUS

materiał: drewno gięte / tkanina
 kolor: wenge
 material: bent wood / fabric
 color: wenge
 материал: клееное дерево / ткань
 цвет: венге



OPTIMA

fotel rozkładany, materiał: eco skóra / PVC, kolory: popiel, beżowy, cappuccino lub czarny
 recliner, material: eco leather / PVC, colors: grey, beige, cappuccino, black
 кресло раскладное, материал: экокожа / ПВХ, цвета: серый, бежевый, капучино или черный



MAX 2

materiał: drewno gięte / tkanina
 kolor: wenge
 material: bent wood / cloth
 color: wenge
 материал: клееное дерево / ткань
 цвет: венге



MAX BIS PLUS

materiał: drewno gięte / tkanina
 kolor: biały / popielaty
 material: bent wood / cloth
 color: white / grey
 материал: клееное дерево / ткань
 цвет: белый / серый



PULSAR

fotel rozkładany z funkcją masażu, materiał: eco skóra / PVC, kolor: popiel, beżowy, cappuccino lub czarny
 recliner with **massage function**, material: eco leather / PVC, color: grey, beige, cappuccino, black
 кресло раскладное, материал: экокожа / ПВХ, цвет: серый, бежевый, капучино или черный



BEN

materiał: stal chromowana / rattan syntetyczny / tworzywo
 kolor: brązowy mix
 material: chrome steel / synthetic rattan / plastic
 color: brown mix
 материал: хромированная сталь / синтетический ротанг / пластик, цвет: коричневый микс



BEN 2

materiał: stal chromowana / tkanina membranowa / tworzywo
 kolor: czarny
 material: chrome steel / membrane cloth / plastic
 color: black
 материал: хромированная сталь / мембранная ткань / пластик, цвет: черный



ROCCO

materiał: wiklina
 kolor: naturalny
 material: wicker
 color: natural
 материал: лоза
 цвет: натуральный



TICO

zestaw 2 puf z funkcją pojemnika, materiał: drewno lite - kauczukowe / tkanina, kolor: beżowy - naturalny
 set of two with storage function, material: solid rubber wood / cloth, color: beige / natural
 комплект 2 пуфа с функцией хранения, материал: твердая древесина - гивея / ткань, цвет: бежевый / натуральный

45
35
45
40
30
40



PULA

zestaw 2 puf, materiał: tkanina / drewno lite, kolor: popielaty
 set of two, material: cloth / solid wood, color: grey
 комплект 2 пуфа, материал: ткань / массив дерева, цвет: серый

49
43
46
41
34
38



POLLY

zestaw 2 puf z funkcją pojemnika, materiał: tkanina velvet / stal chromowana, kolor: popielaty, ciemny zielony lub bordowy / złoty
 set of two with storage function, material: velvet cloth / chrome steel, color: grey, dark green, dark red / gold
 набор 2 спинки с функцией контейнера, материал: бархатная ткань / хромированная сталь, цвет: серый, темно-зеленый или бордовый / золотой

40
44
33
38



MONTY

zestaw 2 puf z funkcją pojemnika, materiał: tkanina velvet / stal chromowana, kolor: popielaty, ciemny zielony lub bordowy / złoty
 set of two with storage function, material: velvet cloth / chrome steel, color: grey, dark green, dark red / gold
 набор 2 спинки с функцией контейнера, материал: бархатная ткань / хромированная сталь, цвет: серый, темно-зеленый или бордовый / золотой

36
44
31
38



CANCUN

zestaw 2 puf z funkcją pojemnika, materiał: tkanina - bouclé / sklejka gięta + okleina naturalna, kolor: kremowy - naturalny
 set of 2 with storage function, material: cloth - bouclé / bent plywood + natural veneer, color: cream / natural
 набор из 2 пуфов с функцией контейнера, материал: ткань - букле / изогнутая фанера + натуральный шпон, цвет: кремовый - натуральный

31
36
38
43



AVIKO

zestaw 2 puf z funkcją pojemnika, materiał: tkanina / MDF + okleina naturalna, kolor: jasny popiel
 set of two with storage function, material: cloth / MDF + natural veneer, color: light grey
 набор из двух предметов с функцией хранения, материал: ткань / МФД + натуральный шпон, цвет: светло-серый

38
45
35
39



BONO

pufa z funkcją pojemnika, materiał: tkanina / MDF + okleina naturalna, kolor: jasny popiel
 pouf with storage function, material: cloth / MDF + natural veneer, color: light grey
 пуф с функцией хранения, материал: ткань / МФД + натуральный шпон, цвет: светло-серый

54
37



MINTY

pufa z funkcją pojemnika, materiał: tkanina velvet / stal chromowana, kolory: popielaty lub ciemny zielony / złoty
 pouf with storage function, material: velvet cloth / chrome steel, colors: grey, dark green / gold
 поддержка с функцией контейнера, материал: бархатная ткань / хромированная сталь, цвета: серый или темно-зеленый / золотой

37
41



COSBY

materiał: tkanina velvet / stal chromowana, kolor: jasny niebieski / złoty
 material: velvet cloth / chrome steel, color: light blue / gold
 материал: бархатная ткань / хромированная сталь, цвет: ярко-синий / золотой

39
39



GRADO

zestaw 2 puf z funkcją pojemnika, materiał: tkanina, kolory: żółty lub jasny niebieski
 set of two with storage function, material: cloth, colors: yellow, light blue
 набор из двух предметов с функцией хранения, материал: ткань, цвета: желтый или светло-голубой

38
30
44
37



CONGO

zestaw 2 puf z funkcją pojemnika, materiał: tkanina / rattan syntetyczny, kolor: wielobarwny
 set of two with storage function, material: cloth / synthetic rattan, color: multicolored
 набор из двух предметов с функцией хранения, материал: ткань / синтетический ротанг, цвет: разноцветный

36
32
44
38



ARUNA

materiał: tkanina / stal chromowana, kolor: czarny - biały - złoty
 material: cloth / chrome steel, color: black / white / gold
 материал: ткань / хромированная сталь, цвет: черный / белый / золотой

36
44



CORNO

materiał: tkanina velvet / stal malowana proszkowo, kolory: ciemny zielony - złoty lub ciemny popielaty - złoty
 material: velvet cloth / powder coated steel, colors: dark green / gold, dark grey / gold
 материал: бархатная ткань / сталь с порошковым покрытием, цвета: темно-зеленый / золотой или темно-серый / золотой

42
42



CRICKET

pufa z funkcją pojemnika
 materiał: tkanina - velvet / stal malowana proszkowo
 kolor: jasny popiel lub jasny róż
 pouf with storage function
 materiał: velvet cloth / powder coated steel
 colors: light grey, light pink
 поддержка с функцией контейнера
 материал: ткань-бархат / сталь с порошковым покрытием
 цвет: светло-пепельный или светло-розовый

∏ 40
 ∏ 46



ALADIN

materiał: tkanina - velvet / stal nierdzewna
 kolor: jasny popiel lub jasny róż
 materiał: velvet cloth / stainless steel
 colors: light grey, light pink
 материал: ткань - бархат / нержавеющая сталь
 цвет: светло-пепельный или светло-розовый

∏ 43
 ∏ 44



AQUA

materiał: tkanina velvet / stal nierdzewna
 kolory: jasny popiel lub jasny różowy
 materiał: velvet cloth / stainless steel
 colors: light grey, light pink
 материал: бархатная ткань / нержавеющая сталь
 цвета: светло-серый, светло-розовый

∏ 36
 ∏ 44



YETI

materiał: tkanina / drewno lite
 kolory: popielaty, jasny zielony lub jasny różowy
 materiał: cloth / solid wood
 colors: grey, light green, light pink
 материал: ткань / массив дерева
 цвета: серый, светло-зеленый или светло-розовый

∏ 37
 ∏ 27
 ∏ 35



RUBIK

materiał: tkanina
 kolory: jasny zielony lub jasny różowy
 materiał: cloth
 colors: light green, light pink
 материал: ткань
 цвета: светло-зеленый или светло-розовый

∏ 35
 ∏ 35
 ∏ 35



DORA

materiał: eco skóra / stal chromowana, kolory: czarny, biały lub popiel
 materiał: eco leather / chrome steel, colors: black, white, grey
 материал: экокожа / хромированная сталь
 цвета: черный, белый или серый

∏ 42
 ∏ 42



DORA 2

materiał: tkanina / stal chromowana
 kolor: ciemny popiel
 materiał: cloth / chrome steel
 color: dark grey
 материал: ткань / хромированная сталь
 цвет: темно-серый

∏ 42
 ∏ 42

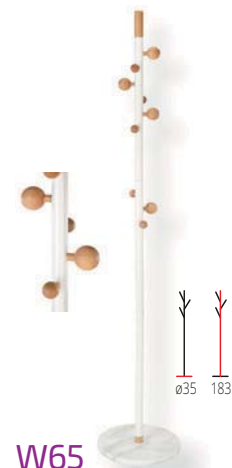

W65

materiał: drewno lite / stal malowana proszkowo
 kolor: naturalny - biały
 materiał: solid wood / powder coated steel
 color: natural / white
 материал: деревянный массив / сталь с порошковым покрытием
 цвет: натуральный - белый

∏ 85 183

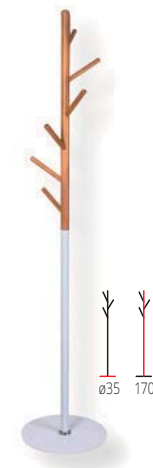

W53

materiał: stal malowana proszkowo / drewno lite, kolor: biały-buk
 materiał: powder coated steel / solid wood
 color: white / beech
 материал: окрашенная сталь / массив
 цвет: белый / бук

∏ 85 170



W58

materiał: drewno lite / stal malowana proszkowo
 kolor: czarny - naturalny
 materiał: solid wood / powder coated steel
 color: black / natural
 материал: массив / окрашенная сталь
 цвет: черный / натуральный

∏ 88 176

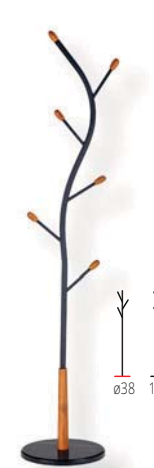

W45

materiał: stal malowana proszkowo / drewno lite / kamień naturalny, kolor: czarny
 materiał: powder coated steel / solid wood / nat. stone
 color: black
 материал: окрашенная сталь / дерево / натуральный камень, цвет: черный

∏ 88 186



W11

materiał: stal malowana proszkowo
 kolor: czarny
 materiał: powder coated steel
 color: black
 материал: окрашенная сталь, цвет: черный

∏ 48 48 178
 wieszak przeznaczony do lekkiej odzieży
 hanger for lightweight clothes



W56

materiał: stal malowana proszkowo
 kolor: czarny
 materiał: powder coated steel
 color: black
 материал: окрашенная сталь, цвет: черный

∏ 40 180



W57

materiał: stal chromowana
 kolor: miedziany
 materiał: chrome steel
 color: copper
 материал: хромированная сталь, цвет: медь

∏ 40 180

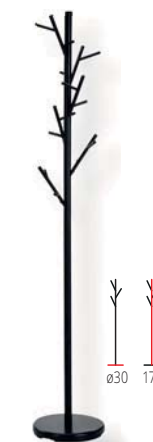

W33

materiał: stal malowana proszkowo
 kolor: czarny
 materiał: powder coated steel
 color: black
 материал: окрашенная сталь, цвет: черный

∏ 30 176

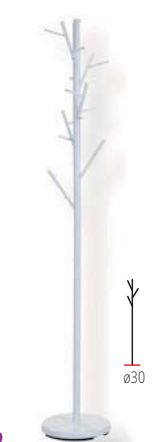

W33

materiał: stal malowana proszkowo
 kolor: biały
 materiał: powder coated steel
 color: white
 материал: окрашенная сталь, цвет: белый

∏ 30 176



W34

materiał: akryl / stal chromowana
 materiał: acrylic / chrome steel

∏ 30 180

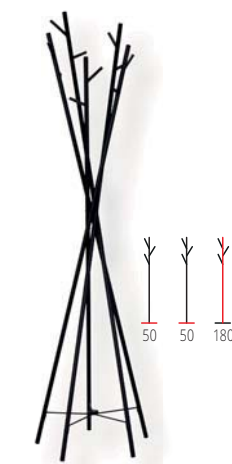

W35

materiał: stal malowana proszkowo
 kolor: czarny
 materiał: powder coated steel
 color: black
 материал: окрашенная сталь, цвет: черный

∏ 50 50 180



W50

materiał: stal malowana proszkowo
 kolor: czarny
 materiał: powder coated steel
 color: black
 материал: окрашенная сталь, цвет: черный

∏ 35 35 179



W50

materiał: stal malowana proszkowo
 kolor: biały
 materiał: powder coated steel
 color: white
 материал: окрашенная сталь, цвет: белый

∏ 35 35 179



W24

materiał: stal chromowana
 materiał: chrome steel

∏ 30 181



W60

materiał: stal niklowana
 kolor: nikiel
 materiał: nickel steel
 color: nickel
 материал: сталь никелированная
 цвет: никель

∏ 30 170

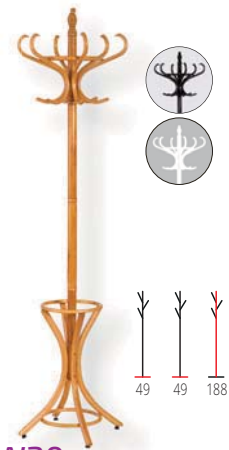

W30

materiał: drewno gięte
kolor: olcha, wenge lub biały
material: bent wood
colors: alder, wenge, white
материал: дерево
цвета: ольха, венге или белый

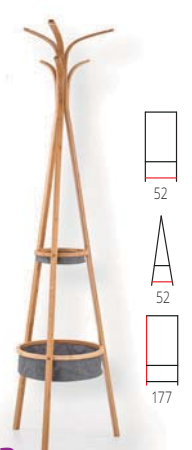

W63

materiał: drewno lite - bambusowe
kolor: naturalny
material: solid wood - bamboo
color: natural
материал: массив бамбук
цвет: натуральный



W13

materiał: drewno / kamień nat.
kolor: olcha, wenge lub biały
material: wood / nat. stone
colors: alder, wenge, white
материал: дерево / натуральный камень
цвета: ольха, венге или белый



W46

materiał: stal malowana / drewno lite / kamień naturalny, kolor: srebrny
material: foiled steel / solid wood / nat. stone, color: silver
материал: сталь ламинарованная / дерево / натуральный камень
цвет: ерберистый

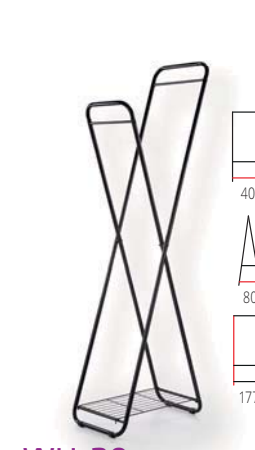

WU-30

materiał: stal malowana proszkowo
kolor: czarny
material: powder coated steel
color: black
Материал: сталь с порошковым покрытием, цвет: черный



BOLIVAR REG-1

materiał: MDF okleinowany / stal malowana proszkowo, kolor: dąb złoty - czarny
material: laminated MDF / powder coated steel
color: golden oak / black
материал: ламинированная МДФ / окрашенная сталь, цвет: дуб золотой / черный



BOLIVAR REG-2

materiał: MDF okleinowany / stal malowana proszkowo, kolor: dąb złoty - czarny
material: laminated MDF / powder coated steel
color: golden oak / black
материал: ламинированная МДФ / окрашенная сталь, цвет: дуб золотой / черный

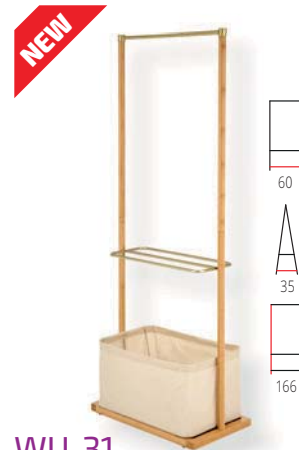

WU-31

materiał: drewno lite - bambusowe / tkanina / stal malowana proszkowo
kolor: naturalny - beżowy - złoty
material: solid bamboo wood / cloth / powder coated steel
color: natural / beige / gold
материал: массив - бамбук / ткань / сталь с порошковым покрытием
цвет: натуральный / бежевый / золотой

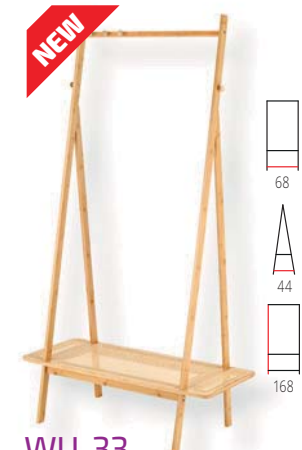

WU-33

materiał: drewno lite - bambusowe / rattan naturalny
kolor: naturalny
material: solid bamboo wood / natural rattan, color: natural
материал: массив - бамбук / натуральный ротанг
цвет: натуральный



WU-32

materiał: stal malowana proszkowo / drewno lite
kolor: czarny - naturalny
material: powder coated steel / solid wood
color: black / natural
материал: сталь с порошковым покрытием / массив
цвет: черный-натуральный



WU-29

materiał: stal malowana proszkowo
kolor: czarny
material: powder coated steel
color: black
материал: сталь с порошковым покрытием, цвет: черный



REG-21

materiał: MDF okleinowany / rattan syntetyczny / stal malowana proszkowo, kolor: dąb złoty - czarny
material: laminated MDF / synthetic rattan / powder coated steel
color: golden oak / black
материал: ламинированный МДФ / синтетический ротанг / сталь с порошковым покрытием
цвет: золотистый дуб / черный

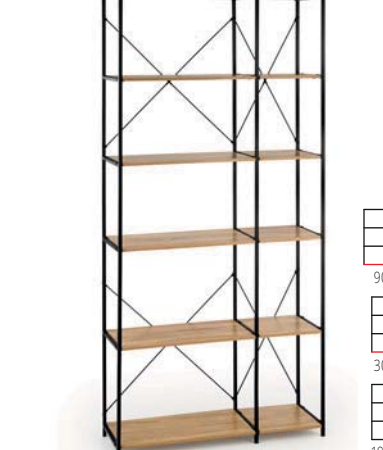

REG-19

materiał: płyta meblowa okleinowana / stal malowana proszkowo, kolor: dąb sonoma - czarny
material: laminated chipboard / powder coated steel
color: sonoma oak / black
материал: ДСП ламинированная / сталь с порошковым покрытием, цвет: дуб сонома / черный



WU-8

regulowana wysokość, materiał: stal chromowana / tworzywo, kolor: czarny
adjustable height, material: chrome steel / plastic
color: black
регулируемая высота, материал: хромированная сталь / пластик, цвет: черный

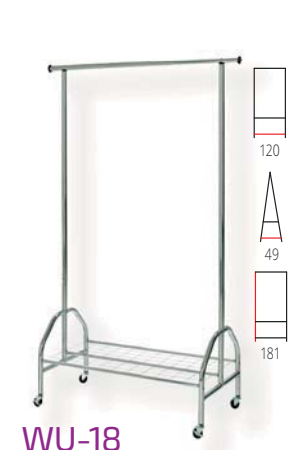

WU-18

materiał: stal chromowana
material: chrome steel
материал: хромированная сталь

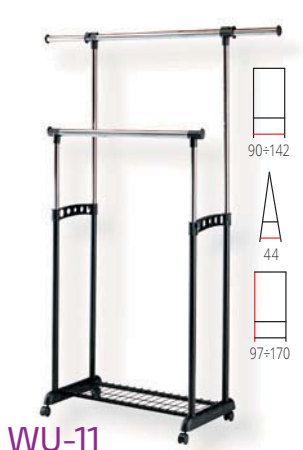

WU-11

regulowana szerokość oraz wysokość, materiał: stal chromowana / tworzywo
kolor: czarny
adjustable width and height, material: chrome steel / plastic
color: black
регулируемые ширина и высота, материал: хромированная сталь / пластик, цвет: черный



WU-13

materiał: drewno gięte / stal chromowana
kolor: biały lub wenge
material: bent wood / chrome steel
color: white, wenge
материал: клееное дерево / хромированная сталь, цвет: белый или венге



NARVIK REG-1

materiał: płyta meblowa okleinowana / stal malowana proszkowo, kolor: dąb sonoma - biały lub czarny
material: laminated chipboard / powder coated steel
color: sonoma oak / white, black
материал: ДСП ламинированная / сталь с порошковым покрытием
цвет: дуб сонома - белый или черный



NARVIK REG-2

materiał: płyta meblowa okleinowana / stal malowana proszkowo, kolor: dąb sonoma - biały lub czarny
material: laminated chipboard / powder coated steel
color: sonoma oak / white, black
материал: ДСП ламинированная / сталь с порошковым покрытием
цвет: дуб сонома - белый или черный



REG-22

przesuwne fronty, materiał: płyta meblowa laminowana
kolor: dąb wotan / czarny mat lub dąb złoty / biały mat
sliding facades, material: laminated chipboard
colors: wotan oak / black matt, honey oak / white matt
раздвижные фасады, материал: мебельный щит ламинированный
цвета: дуб вотан / матовый черный или золотой дуб / белый матовый



REG-23

przesuwne fronty, materiał: płyta meblowa laminowana
kolor: dąb wotan / czarny mat lub dąb złoty / biały mat
sliding facades, material: laminated chipboard
colors: wotan oak / black matt, honey oak / white matt
раздвижные фасады, материал: мебельный щит ламинированный
цвета: дуб вотан / матовый черный или золотой дуб / белый матовый



REG-24

materiał: płyta meblowa laminowana
kolor: biały lub dąb sonoma
material: laminated chipboard
colors: white, sonoma oak
материал: мебельный щит ламинированный
цвет: белый или дуб сонома



LIVO KM-100

komoda stojąca, materiał: korpus - mat, front - MDF laminowany, system push-click, kolor: biały mat / biały połysk
hanging chest, material: body - matt, front - laminated MDF / glass, push-click system, colors: white matt / white high gloss
комод навесной, материал: корпус - матовый, фасад - МФ высокий глянец, система push-click, цвета: белый матовый / белый глянец



stworz własny regał



METRO

materiał: stal malowana proszkowo / tworzywo / półki PVC, kolor: beżowy
material: powder coated steel / plastic / PVC shelves, color: beige
материал: окрашенная сталь / пластик / полки ПВХ, цвет: бежевый

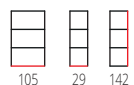

FATI

materiał: płyta meblowa laminowana, kolor: wielokolorowy
material: laminated chipboard, color: multicolored
материал: ламинированная ДСП, цвет: разноцветный



FATI XL

materiał: płyta meblowa laminowana, kolor: wielokolorowy
material: laminated chipboard, color: multicolored
материал: ламинированная ДСП, цвет: разноцветный



WINNY

materiał: tkanina, kolor: biały, czarny, beżowy, brązowy, czerwony, różowy, niebieski, pomarańczowy, zielony lub popielaty
material: cloth, colors: white, black, beige, brown, red, pink, blue, orange, green, grey
материал: ткань, цвета: белый, черный, бежевый, коричневый, красный, розовый, синий, оранжевый, зеленый, серый

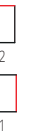

CABOTO

materiał: płyta meblowa laminowana, kolor: biały
* w opcji szuflada WINNY
material: laminated furniture top, color: white
* WINNY drawer in option
материал: ламинированная ДСП, цвет: белый
* опционально шуфляда WINNY



LUINI

materiał: płyta meblowa laminowana, kolor: dąb sonoma
* w opcji szuflada WINNY
material: laminated furniture top, color: sonoma oak
* WINNY drawer in option
материал: ламинированная ДСП, цвет: дуб сонома
* опционально шуфляда WINNY



CABOTO 16

materiał: płyta meblowa laminowana, kolor: biały
* w opcji szuflada WINNY
material: laminated furniture top, color: white
* WINNY drawer in option
материал: ламинированная ДСП, цвет: белый
* опционально шуфляда WINNY



LUINI 16

materiał: płyta meblowa laminowana, kolor: dąb sonoma
* w opcji szuflada WINNY
material: laminated furniture top, color: sonoma oak
* WINNY drawer in option
материал: ламинированная ДСП, цвет: дуб сонома
* опционально шуфляда WINNY





ST-15

material: drewno lite - bambusowe / tkanina
 kolor: naturalny / popielaty
 material: solid bamboo wood / cloth
 color: natural / grey
 материал: массив бамбука / ткань
 цвет: натуральный / серый



ST-14

material: drewno lite - bambusowe / tkanina
 kolor: naturalny / popielaty
 material: solid bamboo wood / cloth
 color: natural / grey
 материал: массив бамбука / ткань
 цвет: натуральный / серый



REG-20

material: drewno lite - bambusowe
 kolor: naturalny
 material: solid wood - bamboo
 color: natural
 материал: массив - бамбук
 цвет: натуральный



ST-13

material: drewno lite - bambusowe / tkanina
 kolor: naturalny / popielaty
 material: solid bamboo wood / cloth
 color: natural / grey
 материал: массив бамбука / ткань
 цвет: натуральный / серый

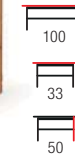

ST-12

material: drewno lite - bambusowe / tkanina
 kolor: naturalny / popielaty
 material: solid bamboo wood / cloth
 color: natural / grey
 материал: массив бамбука / ткань
 цвет: натуральный / серый



REG-10

material: drewno lite / tkanina
 kolor: naturalny - popielaty
 material: solid wood / cloth
 color: natural / grey
 материал: массив / ткань
 цвет: натуральный / серый

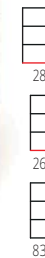

PAR-1

wymiary: 43/2/178 (x3) cm
 material: drewno lite / pergamin
 kolor: wenge
 dimensions: 43/2/178 (x3) cm
 material: solid wood / parchment
 color: wenge
 размеры: 43/2/178 (x3) см
 материал: дерево / пергамент
 цвет: венге



ST-8

material: drewno lite
 kolor: naturalny
 material: solid wood
 color: natural
 материал: массив
 цвет: натуральный

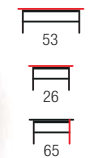

ST-9

material: drewno lite, kolor: naturalny
 material: solid wood, color: natural
 материал: массив, цвет: натуральный

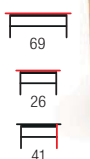

ST-3

material: drewno lite / stal chromowana / eco skóra
 kolor: drewno - wenge, eco skóra - kremowy
 material: solid wood / chrome steel / eco leather
 color: wood - wenge, eco leather - creamy
 материал: дерево / хромированная сталь / экокожа
 цвет: дерево-венге, экокожа - кремовый



ST-11

material: drewno lite / stal malowana proszkowo / stal chromowana / eco skóra, kolory: popielaty / biały lub czarny / naturalny
 material: solid wood / powder coated steel / chrome steel / eco leather, colors: grey / white, black / natural
 материал: массив дерева / сталь с порошковым покрытием / хромированная сталь / экокожа, цвета: серый / белый, черный / натуральный



ST-7

material: stal chromowana / MDF okleinowany
 kolor: dąb sonoma
 material: chrome steel / laminated MDF
 color: sonoma oak
 материал: сталь хромированная / МФД ламинированная,
 цвет: дуб сонома

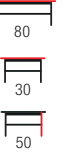

LS-1

wymiary: 35/44/134 cm
 material: szkło / drewno
 kolor: biały
 dimensions: 35/44/134 cm
 material: glass / wood
 color: white
 размеры: 35/44/134 см
 материал: стекло / дерево
 цвет: белый



LIMA ST-2

material: płyta meblowa laminowana / wysoki połysk, obrzeża ABS / tkanina
 kolory: dąb sonoma, dąb sonoma-biały, biały, dąb wotan-popielaty (materia) / popielaty
 material: laminated chipboard / high gloss, ABS edges / cloth
 colors: sonoma oak, sonoma oak-white, white, wotan oak-grey (materia) / grey
 материал: ДСП ламинированная / высокий глянец, кромка ПВХ / ткань, цвет: дуб сонома, дуб сонома - белый, белый, дуб вотан-серый (матера) / серый



BAR-8

material: szkło / stal chromowana
 kolor: czarny
 material: glass / chrome steel
 color: black
 материал: стекло / хромированная сталь
 цвет: черный



BAR-7

material: szkło / stal chromowana
 kolor: czarny
 material: glass / chrome steel
 color: black
 материал: стекло / хромированная сталь
 цвет: черный

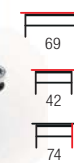

BAR-4

material: MDF okleinowany / drewno, kolor: buk
 material: laminated MDF / wood
 color: beech
 материал: ламинированный МФД / дерево, цвет: бук

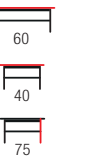



LIVO RTV-180W-K



stolik RTV z kominkiem elektrycznym, korpus - plyta meblowa laminowana / MDF laminowany, kominek - stal malowana proszkowo / szklo / regulacja temperatury / oswietlenie LED / pilot, kolor: biały - czarny
 TV stand with electric fireplace, carcass - laminated chipboard / laminated MDF, fireplace - powder coated steel / glass / adjustable temperature / LED light / remote control, color: white / black
 Тумба под ТВ с электрическим камином, каркас - ламинированная ДСП / ламинированный МДФ, камин - сталь с порошковым покрытием / стекло / регуляторка температуры / светодиодная подсветка / пульт дистанционного управления / цвет: белый / черный



RANDOM RTV-180K



stolik RTV z kominkiem elektrycznym, korpus - plyta meblowa laminowana / MDF laminowany / polipropylen, kominek - stal malowana proszkowo / szklo / regulacja temperatury / oswietlenie LED / pilot, kolor: dąb wotan - czarny
 TV stand with electric fireplace, carcass - laminated chipboard / laminated MDF / polypropylene, fireplace - powder coated steel / glass / adjustable temperature / LED light / remote control, color: wotan oak / black
 Тумба под ТВ с электрическим камином, каркас - ламинированная ДСП / ламинированный МДФ / полипропилен, камин - сталь с порошковым покрытием / стекло / регуляторка температуры / светодиодная подсветка / пульт дистанционного управления, цвет: дуб вотан / черный



ASENSIO RTV-1



materiał: plyta meblowa laminowana / MDF laminowany / polipropylen, kolor: korpus - jasny popiel, nóżki - czarny
 materiał: laminated chipboard / laminated MDF / polypropylene color: carcass - light grey, legs - black
 материал: ламинированная ДСП / ламинированный МДФ / полипропилен, цвет: каркас - светло-серый, ножки - черный



BULLET RTV-1



materiał: plyta meblowa laminowana / MDF laminowany / polipropylen, kolor: korpus - czarny, nóżki - złoty
 materiał: laminated chipboard / laminated MDF / polypropylene color: carcass - black, legs - gold
 материал: ламинированная ДСП / ламинированный МДФ / полипропилен, цвет: каркас - черный, ножки - золото



LIVO RTV

materiał: korpus - mat, front - MDF laminowany / szklo, system push-click, silowniki gazowe
 kolory: biały mat / biały polysk lub antracytowy mat / dąb wotan, * w opcji oswietlenie LED-1 do RTV
 materiał: body - matt, front - MDF laminated / glass, push-click system, gas lifts
 colors: white matt / white high gloss, anthracite matt / wotan oak, * LED-1 light in option for TV-stand
 материал: корпус - матовый фронтальная часть - МДФ высокий глянец / стекло система push-click, газлифты, цвета: белый матовый / белый глянец, антрацит матовый / дуб вотан
 * в опции подсветка LED-1 к тумбам



BALI RTV-1



materiał: plyta meblowa laminowana / MDF laminowany / plyta HDF laminowana, kolor: czarny
 materiał: laminated chipboard / laminated MDF / laminated HDF board, color: black
 материал: ламинированная ДСП / ламинированный МДФ / ламинированная плита ДВП повышенной плотности / цвет: черный



BORNEO RTV-1



materiał: plyta meblowa laminowana / MDF laminowany / plyta HDF laminowana / polipropylen, kolor: dąb artisan - czarny
 materiał: laminated chipboard / laminated MDF / laminated HDF board / polypropylene, color: artisan oak / black
 материал: ламинированная ДСП / ламинированный МДФ / ламинированная плита ДВП повышенной плотности / полипропилен, цвет: дуб арartisan / черный



SNAP

wymiary: 175/39/180 cm
 materiał: plyta meblowa okleinowana / polipropylen / szklo
 kolor: dąb lefkas - czarny mat
 dimensions: 175/39/180 cm
 materiał: laminated chipboard / polypropylene / glass
 color: lefkas oak / black matt
 размеры: 175/39/180 см
 материал: ДСП ламинированная / полипропилен / стекло
 цвет: дуб лэфкас / черный матовый



RANDOM RTV1



materiał: MDF okleinowany / plyta meblowa okleinowana / polipropylen, kolor: dąb wotan - czarny
 materiał: laminated MDF / laminated chipboard / polypropylene color: wotan oak / black
 материал: МДФ шпонированный / мебельный щит шпонированный / полипропилен
 цвет: дуб вотан - черный



RANDOM RTV2



materiał: MDF okleinowany / plyta meblowa okleinowana / polipropylen, kolor: dąb wotan - czarny
 materiał: laminated MDF / laminated chipboard / polypropylene color: wotan oak / black
 материал: МДФ шпонированный / мебельный щит шпонированный / полипропилен
 цвет: дуб вотан - черный



RANDOM RTV3



materiał: MDF okleinowany / plyta meblowa okleinowana / polipropylen, kolor: dąb wotan - czarny
 materiał: laminated MDF / laminated chipboard / polypropylene color: wotan oak / black
 материал: МДФ шпонированный / мебельный щит шпонированный / полипропилен
 цвет: дуб вотан - черный



MURANO RTV-1 150 40 61

materiał: MDF okleinowany / płyta meblowa okleinowana / stal malowana proszkowo, kolor: dąb artisan - czarny
 material: laminated MDF / laminated chipboard / powder coated steel color: artisan oak / black
 материал: МДФ шпонированный / мебельный щит шпонированный / сталь с порошковым покрытием цвет: дуб артизан - черный



SMART RTV-1 167 44 59

materiał: MDF + okleina naturalna - dębowa / płyta meblowa + okleina naturalna - dębowa / stal malowana proszkowo kolor: dąb naturalny - czarny
 material: MDF + natural oak veneer / chipboard + natural oak veneer / powder coated steel, color: natural oak / black
 материал: МДФ + натуральный шпон - дуб / мебельный щит + натуральный шпон - дуб / сталь с порошковым покрытием цвет: натуральный дуб - черный



NEST RTV-1 160 40 55

materiał: materiał: płyta meblowa okleinowana / polipropylen kolor: dąb lefkas - czarny
 material: laminated chipboard / polypropylene color: lefkas oak / black
 материал: ДСП ламинированная / полипропилен цвет: дуб лэфкас / черный



MEZO RTV-1 120 39 60

materiał: płyta meblowa okleinowana / stal malowana proszkowo kolor: wielobarwny
 material: laminated chipboard / powder coated steel color: multicolored
 материал: плита мебельная ламинированная / окрашенная сталь цвет: многоцветный



LIMA RTV-1 137 40 44

materiał: płyta meblowa laminowana / wysoki połysk, obrzeża ABS kolory: dąb sonoma-biały, dąb sonoma, biały lub dąb wotan / popielaty - matera
 material: laminated chipboard / high gloss, ABS edges colors: sonoma oak-white, sonoma oak, white, wotan oak / grey - matera
 материал: ДСП ламинированная / высокий глянец, кромка АБС цвета: дуб сонома-белый, дуб сонома, белый или дуб вотан / серый - матера



RTV-21 80 40 50

materiał: szkło - gr. 8/6/6 mm / stal nierdzewna kolor: szkło - czarny
 material: glass - thickness 8/6/6 mm / stainless steel color: glass - black
 материал: стекло - толщ. 8/6/6 мм / нержавеющая сталь, цвет: стекло - черный



H-112
 tkanina velvet / stal chromowana kolory: popielaty lub ciemny zielony / złoty
 velvet cloth / chrome steel colors: grey / dark green - gold
 бархатная ткань / хромированная сталь цвета: серый / темно-зеленый - золотой



H-116
 tkanina / stal chromowana kolory: popielaty lub kremowy / złoty
 cloth / chrome steel colors: grey / beige - gold
 ткань / хромированная сталь цвета: серый / бежевый - золотой



H-113
 tkanina velvet / tkanina / stal malowana proszkowo kolor: czarny - biały / złoty
 velvet cloth / cloth / powder coated steel color: black / white - gold
 бархатная ткань / ткань / сталь с порошковым покрытием цвет: черный / белый - золотой



H-115
 tkanina velvet / stal malowana proszkowo kolory: czarny lub ciemny zielony / złoty
 velvet cloth / powder coated steel colors: black / dark green - gold
 бархатная ткань / сталь с порошковым покрытием цвета: черный / темно-зеленый - золотой



H-120
 tkanina velvet / stal chromowana kolory: popielaty, ciemny zielony lub czarny / złoty
 velvet cloth / chrome steel colors: grey / dark green / black - gold
 бархатная ткань / хромированная сталь цвета: серый / темно-зеленый / черный-золото



H-106
 tkanina - velvet / stal malowana proszkowo kolory: popielaty lub ciemny zielony
 velvet cloth / powder coated steel colors: grey, dark green
 ткань - бархат / сталь с порошковым покрытием цвета: пепельный или темно-зеленый



55
53
90-112
61-83

H-104

tkanina / stal malowana proszkowo
kolor: popielaty lub beżowy
cloth / powder coated steel
colors: grey, beige
ткань / сталь с порошковым покрытием
цвета: пепельный или бежевый



43
44
84-106
62-84

H-95

tkanina velvet / stal malowana proszkowo
kolor: popielaty, ciemny zielony, granatowy, czarny lub beżowy
velvet cloth / powder coated steel
colors: grey, dark green, dark blue, black, beige
бархатная ткань / сталь с порошковым покрытием
цвета: серый, темно-зеленый, темно-синий, черный или бежевый



54
53
92
65

H-119

tkanina bouclé / stal malowana proszkowo
kolor: kremowy
boucle cloth / powder coated steel
color: cream
ткань букле / сталь с порошковым покрытием
цвет: кремовый

hokery do blatów kuchennych
kitchen top bar stools
полубарные стулья



53
57
90
65

H-118

tkanina / stal malowana proszkowo
kolor: popielaty, beżowy lub wielokolorowy
cloth / powder coated steel
colors: grey / beige / multicolored
ткань / сталь с порошковым покрытием
цвета: серый / бежевый / разноцветный

hokery do blatów kuchennych
kitchen top bar stools
полубарные стулья



47
45
84-106
60-82

H-101

tkanina velvet / stal malowana proszkowo
kolor: popielaty, ciemny zielony, granatowy, czarny lub beżowy
velvet cloth / powder coated steel
color: grey, dark green, dark blue, black, beige
бархатная ткань / сталь с порошковым покрытием
цвета: серый, темно-зеленый, темно-синий, черный или бежевый



55
55
92-114
62-84

H-103

tkanina velvet / stal malowana proszkowo
kolor: popielaty, ciemny zielony lub granatowy
velvet cloth / powder coated steel
color: grey, dark green, dark blue
бархатная ткань / сталь с порошковым покрытием
цвета: серый, темно-зеленый или темно-синий



55
51
96
65

H-107

tkanina - velvet / stal malowana proszkowo
kolor: popielaty lub ciemny zielony
velvet cloth / powder coated steel
colors: grey, dark green
ткань - бархат / сталь с порошковым покрытием
цвета: пепельный или темно-зеленый

hokery do blatów kuchennych
kitchen top bar stools
полубарные стулья



48
49
89
65

H-96

tkanina velvet / stal malowana proszkowo
kolor: popielaty, ciemny zielony, granatowy lub beżowy
velvet cloth / powder coated steel
colors: grey, dark green, dark blue, beige
материал: бархатная ткань / сталь с порошковым покрытием, цвета: серый, темно-зеленый, темно-синий или бежевый

hokery do blatów kuchennych
kitchen top bar stools
полубарные стулья



53
48
78-100
62-84

H-102

tkanina velvet / stal malowana proszkowo
kolor: popielaty, ciemny zielony, granatowy lub czarny
velvet cloth / powder coated steel
color: grey, dark green, dark blue, black
бархатная ткань / сталь с порошковым покрытием, цвета: серый, темно-зеленый, темно-синий или черный



39
46
89-109
66-86

H-88

eco skóra / stal malowana proszkowo
kolor: brązowy
eco leather / powder coated steel
color: brown
материал: экокожа / сталь с порошковым покрытием, цвета: коричневый



41
48
88-108
64-84

H-89

eco skóra / stal malowana proszkowo
kolor: ciemny popiel lub brązowy
eco leather / powder coated steel
color: dark grey, brown
материал: экокожа / сталь с порошковым покрытием, цвета: темно-серый или коричневый



47
52
96-118
62-84

H-117

tkanina velvet / stal malowana proszkowo
kolor: popielaty lub ciemny zielony
velvet cloth / powder coated steel
colors: grey / dark green
бархатная ткань / сталь с порошковым покрытием
цвета: серый / темно-зеленый



42
48
92
65

H-108

tkanina velvet / stal malowana proszkowo
kolor: popielaty lub ciemny zielony
velvet cloth / powder coated steel
colors: grey, dark green
бархатная ткань / сталь с порошковым покрытием
цвета: серый, темно-зеленый

hokery do blatów kuchennych
kitchen top bar stools
полубарные стулья



H-109

tkanina bouclé / sklejka gięta / stal chromowana
kolor: kremowy - orzechowy
boucle cloth / bent plywood / chrome steel
color: cream / walnut
ткань букле / гнутая фанера / хромированная сталь, цвет: кремовый / орех



H-110

tkanina bouclé / sklejka gięta / stal chromowana
kolor: kremowy - orzechowy
boucle cloth / bent plywood / chrome steel
color: cream / walnut
ткань букле / гнутая фанера / хромированная сталь, цвет: кремовый - орех



hokery do blatów kuchennych
kitchen top bar stools
полубарные стулья



H-114

tkanina / stal malowana
kolory: popielaty lub beżowy / orzechowy
cloth / painted steel
colors: grey / beige - walnut
ткань / окрашенная сталь, цвет: серый, бежевый / орех



hokery do blatów kuchennych
kitchen top bar stools
полубарные стулья



H-83

tkanina / eco skóra / stal malowana
proszkowo, kolor: białe - popielato - czarny
cloth / eco leather / powder coated steel
color: white / grey / black
ткань / экокожа / окрашенная сталь, цвет: белый / серый / черный



H-64

stal malowana / MDF okleinowany
kolor: coffee-old vasion
painted steel / laminated MDF
color: coffee / old vasion
крашеная сталь / ламинированный МДФ, цвет: кофе-old vasion



BORYS LOW

drewno lite bukowe / tkanina
kolory: biały / INARI 23, dąb sonoma / INARI 23, ciemny orzech / VILA 2
solid beech wood / cloth
colors: white / INARI 23, sonoma oak / INARI 23, dark walnut / VILA 2
массив бука / ткань, цвета: белый / INARI 23, дуб сонома / INARI 23, темный орех / VILA 2

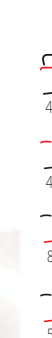

hokery do blatów kuchennych
kitchen top bar stools
полубарные стулья



H-93

tkanina velvet / drewno lite
kolory: granatowy, ciemny popiel lub ciemny zielony - orzech
velvet cloth / solid wood
colors: dark blue, dark grey, dark green / walnut
материал: бархатная ткань / массив дерева, цвета: темно-синий, темно-серый или темно-зеленый / орех

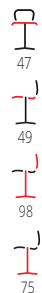

H-111

polipropylen
kolor: czarny - naturalny
polypropylene
color: black / natural
полипропилен
цвет: черный / натуральный



H-17

stal chromowana / tworzywo ABS lakierowane
kolor: biały
chrome steel / lacquered plastic ABS
color: white
хромированная сталь / окрашенный пластик ABS, цвет: белый



H-48

stal chromowana / polipropylen
kolor: biały
chrome steel / polypropylene
color: white
хромированная сталь / полипропилен, цвет: белый

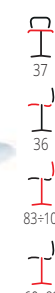

H-1

stal chromowana / PVC
kolor: czarny
chrome steel / PVC
color: black
хромированная сталь / ПВХ, цвет: черный



H-97

rattan syntetyczny / stal malowana proszkowo
kolory: naturalny lub czarny
synthetic rattan / powder coated steel
colors: natural, black
синтетический ротанг / сталь с порошковым покрытием, цвета: натуральный или черный



H-105

tkanina / rattan syntetyczny / stal malowana proszkowo, kolor: naturalny - czarny
cloth / synthetic rattan / powder coated steel
color: natural / black
ткань / синтетический ротанг / сталь с порошковым покрытием, цвет: натуральный - черный



H-86

tkanina / polipropylen / sklejka
kolor: biały - popielaty
cloth / polypropylene / plywood
color: white / grey
ткань / полипропилен / МДФ, цвет: белый / серый



H-21

stal chromowana / eco skóra
kolory: kremowy, czarny lub popielaty
chrome steel / eco leather
colors: cream, black, grey
хромированная сталь / экокожа, цвета: кремовый, черный или серый



H-34

stal chromowana / sklejka gięta / eco skóra
kolor: drewno - orzech, eco skóra - czarny
chrome steel / bent plywood / eco leather
color: wood - walnut, eco leather - black
хромированная сталь / клееное дерево / экокожа, цвет: дерево - орех, экокожа - черный



H-69

stal chromowana / eco skóra
kolor: czarny
chrome steel / eco leather
color: black
хромированная сталь / экокожа, цвет: черный

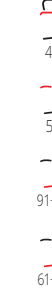



54
46
80+102
61+82

H-15

stal chromowana / eco skóra
kolory: kremowy, popiel lub czarny
chrome steel / eco leather
colors: cream, grey, black
хромованная сталь / экокожа
цвета: кремовый, серый или черный



53
50
88+109
64+85

H-100

sklejka gięta / eco skóra / stal chromowana
kolor: orzech / czarny
bent plywood / eco leather / chrome steel
color: walnut / black
материал: клееное дерево - / экокожа / сталь хромованная
цвет: орех / черный



59
46
90+112
63+84

H-45

stal chromowana / sklejka gięta / tapicerka
kolory: drewno - jasny dąb, eco skóra - czarny
chrome steel / bent plywood / upholstery
colors: wood - light oak, eco leather - black
хромованная сталь / клееное дерево / ткань
цвет: дерево - светлый дуб, экокожа - черный



53
48
93+115
61+82

H-44

stal chromowana / sklejka gięta / eco skóra
kolor: drewno - orzech, eco skóra - kremowy
chrome steel / bent plywood / eco leather
color: wood - walnut, eco leather - cream
хромованная сталь / клееное дерево / экокожа
цвет: дерево - орех, экокожа - кремовый



53
48
93+115
61+82

H-44

stal chromowana / sklejka gięta / eco skóra
kolor: drewno - jasny dąb, eco skóra - czarny
chrome steel / bent plywood / eco leather
color: wood - light oak, eco leather - black
хромованная сталь / клееное дерево / экокожа
цвет: клееное дерево - светлый дуб, экокожа - черный



48
53
92+104
57+79

hokery do blatów kuchennych
kitchen top bar stools
полубарные стулья

MATRIX 2

mechanizm podstawowy, stal chromowana / tkanina / eco skóra
kolor: biało-popielaty
basic mechanism, chrome steel / cloth / eco leather
color: white / grey
механизм пиастра, хромованная сталь / ткань / экокожа
цвет: бело-серый



48
53
92+104
57+79

hokery do blatów kuchennych
kitchen top bar stools
полубарные стулья

MATRIX 2

mechanizm podstawowy, stal chromowana / tkanina / eco skóra
kolor: biało-czarny
basic mechanism, chrome steel / cloth / eco leather
color: white / black
механизм пиастра, хромованная сталь / ткань / экокожа
цвет: бело-черный



60
46
93+115
61+82

H-46

stal chromowana / eco skóra
kolor: biało-czarny
chrome steel / eco leather
color: white / black
хромованная сталь / экокожа
цвет: черно-белый



NEW

ROCCA zestaw

zestaw ogrodowy (sofa + fotel 2x + ława)
materiał: aluminium malowane proszkowo / szkło / linka / tkanina
kolor: ciemny popiel - jasny popiel
garden set (sofa + chair 2x + c. table)
materiał: powder coated aluminum / glass / rope / cloth
color: dark grey / light grey
садовый гарнитур (sofa + 2 стула + стол журнальный)
материал: алюминий с порошковым покрытием / стекло / веревка / ткань,
цвет: темно-серый / светло-серый

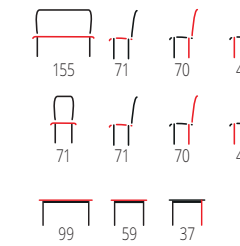

NEW

SHARK zestaw

zestaw ogrodowy (sofa + fotel 2x + ława)
materiał: stal malowana proszkowo / szkło / tkanina
kolor: ciemny brąz - cappuccino
garden set (sofa + chair 2x + c. table)
materiał: powder coated steel / glass / cloth
color: dark brown / cappuccino
садовый гарнитур (sofa + 2 стула + стол журнальный)
материал: материал: сталь с порошковым покрытием / стекло / ткань
цвет: темно-коричневый / капучино

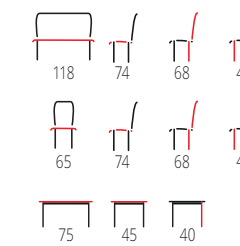



IKARO XL
 materiał: rattan syntetyczny / tkanina / stal malowana proszkowo; kolor: naturalny - popielaty
 material: synthetic rattan / cloth / powder coated steel, color: natural / grey
 материал: синтетический ротанг / ткань / сталь с порошковым покрытием, цвет: натуральный / серый



IKARO
 materiał: rattan syntetyczny / stal malowana proszkowo / tkanina; kolor: naturalny - popielaty
 material: synthetic rattan / powder coated steel / cloth; color: natural / grey
 материал: синтетический ротанг / сталь с порошковым покрытием / ткань, цвет: натуральный / серый



FODEN
 materiał: drewno lite - kauczukowe / sznurek; kolor: czarny - naturalny
 material: solid rubber wood / string; color: black / natural
 материал: твердая древесина - гевея / нить; цвет: черный / натуральный



FODEN 2
 materiał: drewno lite - jesionowe / rattan naturalny; kolor: naturalny
 material: solid ash wood / natural rattan; color: natural
 материал: массив ясеня / натуральный ротанг; цвет: натуральный



MELODY
 materiał: rattan naturalny / stal malowana proszkowo; kolor: naturalny
 material: natural rattan / powder coated steel; color: natural
 материал: натуральный ротанг / сталь с порошковым покрытием, цвет: натуральный



GARDENA LAW
 materiał: rattan syntetyczny / stal malowana proszkowo / szkło; kolor: naturalny
 material: synthetic rattan / powder coated steel / glass; color: natural
 материал: синтетический ротанг / сталь с порошковым покрытием / стекло; цвет: натуральный



BARREL
 materiał: szkło / rattan syntetyczny; kolor: naturalny - czarny
 material: glass / synthetic rattan; color: natural / black
 материал: стекло / синтетический ротанг; цвет: натуральный / черный



IKARO 2
 materiał: tkanina / rattan syntetyczny / stal malowana proszkowo; kolor: czarny - popielaty
 material: cloth / synthetic rattan / powder coated steel; color: black / grey
 материал: ткань / синтетический ротанг / сталь с порошковым покрытием, цвет: черный - пепельный



INDIANA
 materiał: rattan naturalny / stal malowana proszkowo; kolor: naturalny
 material: natural rattan / powder coated steel; color: natural
 материал: ткань / сталь хромированная; цвет: обивка - темно-зеленый, опоры - золотой



WHISPER
 materiał: tkanina / rattan syntetyczny / stal malowana proszkowo; kolor: czarny - naturalny
 material: cloth / synthetic rattan / powder coated steel; color: black / natural
 материал: синтетический ротанг / сталь с порошковым покрытием; цвет: черный / натуральный



PINO
 materiał: tkanina / rattan syntetyczny / stal malowana proszkowo; kolor: ciemny popiel - jasny popiel
 material: cloth / synthetic rattan / powder coated steel; color: dark grey / light grey
 материал: ткань / синтетический ротанг / сталь с порошковым покрытием; цвет: темно-серый / светло-серый



GARDENA 15 / 25
 materiał: rattan syntetyczny / stal malowana proszkowo / tkanina; kolor: naturalny - wielobarwny
 material: synthetic rattan / powder coated steel / cloth; color: natural / multicolored
 материал: синтетический ротанг / сталь с порошковым покрытием / ткань; цвет: натуральный / разноцветный



GATTO
 materiał: tkanina / stal malowana proszkowo; kolor: popielaty
 material: cloth / powder coated steel; color: grey
 материал: ткань / сталь с порошковым покрытием; цвет: серый



MELBY
 materiał: tkanina / stal malowana proszkowo / polipropylen; kolor: stelaż - czarny, tapicerka - popielaty
 material: cloth / powder coated steel / polypropylene; color: frame - black, upholstery - grey
 материал: ткань / сталь с порошковым покрытием / полипропилен; цвет: каркас - черный, обивка - серый



MELBY
 materiał: tkanina / stal malowana proszkowo / polipropylen; kolor: stelaż - biały, tapicerka - popielaty
 material: cloth / powder coated steel / polypropylene; color: frame - white, upholstery - grey
 материал: ткань / сталь с порошковым покрытием / полипропилен; цвет: каркас - белый, обивка - серый



NEW

60
56
76
44



NEW

60
56
84
45

K491
materiał: polipropylen
kolory: biały, czarny lub musztardowy
material: polypropylene
colors: white, black, mustard
материал: полипропилен
цвета: белый, черный или горчичный

K492
materiał: polipropylen
kolory: biały, czarny lub jasny popiel
material: polypropylene
colors: white, black, light grey
материал: полипропилен
цвета: белый, черный, светло-серый



61
63
90
45

K335
materiał: rattan naturalny / stal malowana proszkowo, kolory: naturalny lub czarny
material: natural rattan / powder coated steel
colors: natural, black
материал: ротанг натуральный / сталь с порошковым покрытием
цвета: натуральный или серый



44
55
90
46

K337
materiał: rattan naturalny / stal malowana proszkowo, kolory: naturalny lub czarny
material: natural rattan / powder coated steel
colors: natural, black
материал: ротанг натуральный / сталь с порошковым покрытием
цвета: натуральный или серый



NEW

42
55
79
47

K514
materiał: polipropylen
kolory: biały, czarny, jasny niebieski, miętowy lub pomarańczowy
material: polypropylene
colors: white, black, light blue, mint, orange
материал: полипропилен
цвета: белый, черный, светло-голубой, мятный, горчичный или апельсин



54
52
99
74

H-105
materiał: tkanina / rattan syntetyczny / stal malowana proszkowo, kolor: naturalny - czarny
material: cloth / synthetic rattan / powder coated steel
color: natural / black
материал: ткань / синтетический ротанг / сталь с порошковым покрытием
цвет: натуральный - черный



47
57
113
77

H-97
materiał: rattan syntetyczny / stal malowana proszkowo
kolor: naturalny lub czarny
material: synthetic rattan / powder coated steel
color: natural, black
материал: синтетический ротанг / сталь с порошковым покрытием, цвет: натуральный или черный



48
57
90
46

K472
materiał: tkanina / rattan syntetyczny / stal malowana proszkowo
kolor: naturalny - czarny
material: cloth / synthetic rattan / powder coated steel
color: natural / black
материал: ткань / синтетический ротанг / сталь с порошковым покрытием, цвет: натуральный - черный



NEW

47
47
103
75

H-111
polipropylen
kolor: czarny - naturalny
polypropylene
color: black / natural
полипропилен
цвет: черный / натуральный



NEW

47
51
87
46

K512
materiał: polipropylen
kolor: czarny - naturalny
material: polypropylene
color: black / natural
материал: полипропилен
цвет: черный / натуральный



NEW

46
55
80
46

K490
materiał: polipropylen
kolory: biały, czarny lub miętowy
material: polypropylene
colors: white, black, mint
материал: полипропилен
цвета: белый, черный или мятный



41
52
86
46

K483
materiał: polipropylen
kolor: naturalny - czarny
material: polypropylene
color: natural / black
материал: полипропилен
цвет: натуральный - черный



47
45
85
43

K401
materiał: rattan syntetyczny / tkanina / stal malowana proszkowo
kolory: naturalny - czarny lub czarny - popielaty
material: synthetic rattan / cloth / powder coated steel
color: natural - black, black - grey
материал: синтетический ротанг / ткань / сталь с порошковым покрытием
цвета: натуральный / черный или серый / черный



64
64
89
48

K336
materiał: rattan naturalny / stal malowana proszkowo, kolor: naturalny - ciemny brąz
material: natural rattan / powder coated steel, color: natural / dark brown
материал: ротанг натуральный / сталь с порошковым покрытием, цвет: натуральный / темно-коричневый



INDIRA + krzesła K400 / INDIRA + K400 chairs

materiał: rattan syntetyczny / stal malowana proszkowo / szkło, kolor: naturalny
 material: synthetic rattan / powder coated steel / glass, color: natural
 материал: синтетический ротанг / сталь с порошковым покрытием / стекло, цвет: натуральный



K400

materiał: rattan syntetyczny / stal malowana proszkowo / tkanina, kolor: naturalny - popielaty
 material: synthetic rattan / powder coated steel / cloth, color: natural / grey
 материал: синтетический ротанг / сталь с порошковым покрытием / ткань/цвет: натуральный / серый



Stół FALCON + krzesła K457 / FALCON table + K457 chairs

materiał: szkło / rattan syntetyczny / stal malowana proszkowo, kolor: naturalny - czarny
 material: glass / synthetic rattan / powder coated steel, color: natural / black
 материал: стекло / синтетический ротанг / сталь с порошковым покрытием, цвет: натуральный / черный

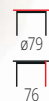

K457

materiał: rattan syntetyczny / stal malowana proszkowo, kolor: naturalny
 material: synthetic rattan / powder coated steel, color: natural
 материал: синтетический ротанг / сталь с порошковым покрытием, цвет: натуральный



BARI

materiał: rattan syntetyczny / stal malowana proszkowo, kolor: brązowy - czarny
 material: synthetic rattan / powder coated steel, color: brown / black
 материал: искусственный ротанг / сталь с порошковым покрытием, цвет: коричневый - черный



K456

materiał: rattan syntetyczny / tkanina / stal malowana proszkowo, kolor: naturalny - popielaty
 material: synthetic rattan / cloth / powder coated steel, color: natural / grey
 материал: синтетический ротанг / ткань / сталь с порошковым покрытием, цвет: натуральный / серый



K407

materiał: rattan syntetyczny / stal malowana proszkowo, kolor: naturalny
 material: synthetic rattan / powder coated steel, color: natural
 материал: синтетический ротанг / сталь с порошковым покрытием, цвет: натуральный



RASMUS

materiał: tkanina / rattan syntetyczny / stal malowana proszkowo, kolor: jasny popiel
 material: cloth / synthetic rattan / powder coated steel, color: light grey
 материал: ткань / синтетический ротанг / сталь с порошковым покрытием, цвет: светло-серый



EGGY

materiał: rattan syntetyczny / tkanina / stal malowana proszkowo, kolor: czarny - popielaty
 material: synthetic rattan / cloth / powder coated steel, color: black / grey
 материал: синтетический ротанг / ткань / сталь с порошковым покрытием, цвет: черный / серый



OSKAR

materiał: tkanina / rattan syntetyczny / stal malowana proszkowo, kolor: naturalny - jasny popiel
 material: cloth / synthetic rattan / powder coated steel, color: natural / light grey
 материал: ткань / синтетический ротанг / сталь с порошковым покрытием, цвет: натуральный / светло-серый



Stół MOSLER + krzesła MOSLER / MOSLER table + MOSLER chairs

materiał: szkło / stal malowana proszkowo, kolor: ciemny popiel
 material: glass / powder coated steel, color: dark grey
 материал: стекло / сталь с порошковым покрытием, цвет: темно-серый



MOSLER leżak / MOSLER sunbed

materiał: siatka / stal malowana proszkowo, kolor: popiel - ciemny popiel
 material: mesh / powder coated steel, color: grey / dark grey
 материал: сетка / сталь с порошковым покрытием, цвет: серый / темно-серый



MOSLER krzesło / MOSLER chair

materiał: siatka / stal malowana proszkowo, kolor: popiel - ciemny popiel
 material: mesh / powder coated steel, color: grey / dark grey
 материал: сетка / сталь с порошковым покрытием, цвет: темно-серый / серый





ø74
74

Stół MIDAS + krzesła MIDAS / MIDAS table + MIDAS chairs

material: szkło / rattan syntetyczny, kolor: ciemny brąz
material: glass / synthetic rattan, color: dark brown
material: стекло / искусственный ротанг, цвет: темно-коричневый



57
57
78
45

MIDAS

material: rattan syntetyczny / stal
kolor: ciemny brąz
material: synthetic rattan / steel
color: dark brown
material: искусственный ротанг / сталь
цвет: темно-коричневый



70
70
74

Stół MOBIL + krzesła MIDAS / MOBIL table + MIDAS chairs

material: szkło / rattan syntetyczny, kolor: ciemny brąz-czarny
material: glass / synthetic rattan, color: dark brown / black
material: стекло / искусственный ротанг, цвет: темно-коричневый-черный



50
42
51

TINA

material: stal malowana proszkowo
kolor: czarny
material: powder coated steel
color: black
material: окрашенная сталь
цвет: черный



150
90
74

Stół MASTER + krzesła MIDAS / MASTER table + MIDAS chairs

material: szkło / rattan syntetyczny, kolor: ciemny brąz-czarny
material: glass / synthetic rattan, color: dark brown / black
material: стекло / искусственный ротанг, цвет: темно-коричневый-черный



74
71
80

TROY

material: stal malowana proszkowo / rattan syntetyczny
kolor: brązowy
material: powder coated steel / synthetic rattan
color: brown
material: окрашенная сталь / искусственный ротанг
цвет: коричневый



krzesło K490

AGNES

material: lustro / płyta meblowa okleinowana - melamina / stal malowana proszkowo
kolor: biały - czarny
material: mirror / laminated chipboard - melamine / powder coated steel
color: white / black
material: зеркало/шпонированный мебельный щит-меламин / сталь с порошковым покрытием
цвет: белый/черный

80
42
120



NEW



krzesło K515

CARMEN

material: lustro / płyta meblowa okleinowana - melamina / rattan naturalny / stal malowana proszkowo
kolor: naturalny - czarny
material: mirror / laminated chipboard - melamine / natural rattan / powder coated steel
color: natural / black
material: зеркало/шпонированный мебельный щит-меламин / натуральный ротанг/сталь с порошковым покрытием
цвет: натуральный/черный

104
35
136



NEW



krzesło K308

B-34

material: MDF okleinowany / stal malowana proszkowo
kolor: dąb sonoma-biały
material: laminated MDF / powder coated steel
color: sonoma oak / white
material: ламинированный МДФ / окрашенная сталь
цвет: дуб сонома / белый

120
60
75





krzesło K478

B-46

materiał: płyta meblowa okleinowana - melamina / stal malowana proszkowo
 kolor: orzechowy - czarny
 materiał: laminated chipboard - melamine / powder coated steel
 color: walnut / black
 материал: шпонированный мебельный щит - меламин / сталь с порошковым покрытием
 цвет: орех - черный



krzesło SMART-KR

SMART B-1

materiał: płyta meblowa + okleina naturalna (dębowa) / stal malowana proszkowo
 kolor: dąb naturalny - czarny
 materiał: laminated chipboard + natural veneer (oak) / powder coated steel
 color: natural oak / black
 материал: мебельный щит + шпон натуральный (дуб) / сталь с порошковым покрытием
 цвет: дуб натуральный - черный



krzesło AZUL

B-47

materiał: płyta meblowa okleinowana - melamina / stal malowana proszkowo
 kolor: orzechowy - czarny
 materiał: laminated chipboard - melamine / powder coated steel
 color: walnut / black
 материал: шпонированный мебельный щит - меламин / сталь с порошковым покрытием
 цвет: орех - черный



fotel BLOOM

B-43

materiał: MDF okleinowany / stal malowana proszkowo
 kolor: dąb złoty - czarny
 materiał: laminated MDF / powder coated steel
 color: golden oak / black
 материал: MDF ламинированная / сталь с порошковым покрытием
 цвет: дуб золотой / черный



krzesło K446

B-37

materiał: MDF okleinowany / stal malowana proszkowo
 kolor: orzech - czarny - złoty
 materiał: laminated MDF / powder coated steel
 color: walnut / black / gold
 материал: МДФ ламинированная / сталь с порошковым покрытием
 цвет: орех - черный - золотой



KN-6

materiał: płyta meblowa okleinowana - melamina / stal malowana proszkowo
 kolor: czarny - naturalny
 materiał: laminated chipboard - melamine / powder coated steel, color: black / natural
 материал: шпонированный мебельный щит - меламин / сталь с порошковым покрытием
 цвет: черный - натуральный





krzesło K450

B-44

materiał: płyta meblowa okleinowana / stal malowana proszkowo
 kolor: dąb sonoma - czarny
 materiał: laminated chipboard / powder coated steel
 color: sonoma oak / black
 материал: ламинированная ДСП / сталь с порошковым покрытием
 цвет: Дуб Сонома / черный

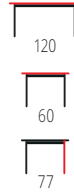

fotel TULIP

B-41

materiał: MDF okleinowany / stal malowana proszkowo
 kolor: dąb złoty - czarny
 materiał: laminated MDF / powder coated steel
 color: golden oak / black
 материал: МДФ ламинированная / сталь с порошковым покрытием
 цвет: дуб золотой / черный



krzesło K332

B-36

materiał: szkło / MDF okleinowany / stal malowana proszkowo
 kolor: dąb złoty - czarny
 materiał: glass / laminated MDF / powder coated steel
 color: golden oak / black
 материал: стекло / МДФ ламинированная / сталь с порошковым покрытием
 цвет: дуб золотой - черный

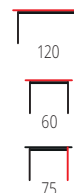

NARVIK B-1

materiał: płyta meblowa okleinowana / stal malowana proszkowo,
 kolory: czarny - dąb sonoma lub biały - dąb sonoma
 materiał: laminated chipboard / powder coated steel
 color: black / sonoma oak, white / sonoma oak
 материал: ДСП ламинированная / сталь с порошковым покрытием, цвет: черный - дуб сонома, белый - дуб сонома

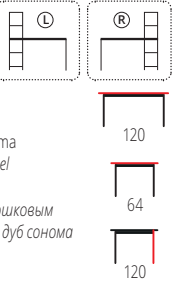

NARVIK B-2

materiał: płyta meblowa okleinowana / stal malowana proszkowo,
 kolor: biały - dąb sonoma
 materiał: laminated chipboard / powder coated steel
 color: white / sonoma oak
 материал: ДСП ламинированная / сталь с порошковым покрытием, цвет: белый - дуб сонома



BOLIVAR KN-1

materiał: MDF okleinowany / stal malowana proszkowo
 kolor: dąb złoty - czarny
 materiał: laminated MDF / powder coated steel
 color: golden oak / black
 материал: ламинированная МДФ / окрашенная сталь
 цвет: дуб золотой / черный



krzesło K321



B-48

fotel FALCAO

biurko dwustanowiskowe, materiał: płyta meblowa okleinowana - melamina / stal malowana proszkowo
 kolor: dąb sonoma - biały
 double workstation desk, material: laminated chipboard - melamine / powder coated steel
 color: sonoma oak / white
 стол с двумя рабочими местами
 материал: шпонированный мебельный щит - меламин / сталь с порошковым покрытием
 цвет: дуб сонома - белый



fotel BERKEL

B-49

oświetlenie LED, uchwyt na napój, uchwyt na akcesoria, materiał: MDF okleinowany / stal malowana proszkowo
 kolor: czarno - czerwony
 LED light, cap holder, accessory holder
 material: laminated MDF / powder coated steel
 color: black / red
 Светодиодное освещение, подстаканник, держатель для аксессуаров, материал: шпонированный МДФ / сталь с порошковым покрытием, цвет: черно-красный



B-33

krzesło K245

materiał: MDF okleinowany / stal malowana proszkowo / szkło, kolor: dąb sonoma-biały
 material: laminated MDF / powder coated steel / glass, color: sonoma oak / white
 материал: ламинированный МДФ / окрашенная сталь / стекло
 цвет: дуб сонома / белый



fotel FACTOR

B-40

oświetlenie LED, materiał: MDF okleinowany / stal malowana proszkowo
 kolor: czarno - czerwony
 LED light, material: laminated MDF / powder coated steel
 color: black / red
 освещение LED, материал: МДФ ламинированный / сталь с порошковым покрытием
 цвет: черно / красный



B-39

materiał: MDF okleinowany / stal malowana proszkowo
 kolor: orzech miodowy - czarny
 material: laminated MDF / powder coated steel
 color: honey walnut / black
 материал: МДФ ламинированный / сталь с порошковым покрытием
 цвет: орех мёдовый - чёрный



KN-1

materiał: MDF lakierowany / drewno lite
 kolor: biały mat - naturalny
 material: lacquered MDF / solid wood
 color: white matt / natural
 материал: МДФ окрашенная / массива дерева
 цвет: белый матовый - натуральный



INFERNO konsolka

materiał: MDF + okleina naturalna (dębowa) / stal malowana proszkowo
 kolor: dąb naturalny, nogi - czarny
 material: MDF + natural oak veneer / powder coated steel
 color: natural oak, legs - black
 материал: МДФ + натуральный шпон (дуб) / сталь с порошковым покрытием
 цвет: натуральный дуб, ножки - чёрный

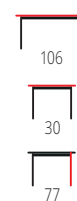

CHARAZIAK DESIGN



SARA

konsolka z siedziskiem
 materiał: MDF lakierowany / szkło
 kolor: biały mat
 dresser console with stool
 materiał: lacquered MDF / glass
 color: white matt
 консоль с сиденьем
 материал: лакированный МДФ / стекло
 цвет: белый матовый

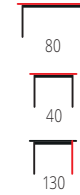

HOLLYWOOD

materiał: płyta meblowa okleinowana, oświetlenie LED, kolor: biały
 materiał: laminated chipboard, LED lights, color: white
 материал: ламинированная ДСП / LED, цвет: белый



HOLLYWOOD

materiał: płyta meblowa okleinowana, oświetlenie LED, kolor: czarny
 materiał: laminated chipboard, LED lights, color: black
 материал: ламинированная ДСП / LED, цвет: черный



HOLLYWOOD XL

materiał: płyta meblowa okleinowana / oświetlenie LED, kolor: biały
 materiał: laminated chipboard / LED lights, color: white
 материал: шпонированный мебельный щит / светодиодное освещение, цвет: белый

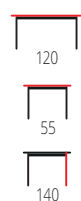

HOLLYWOOD XL

materiał: płyta meblowa okleinowana / oświetlenie LED, kolor: czarny
 materiał: laminated chipboard / LED lights, color: black
 материал: шпонированный мебельный щит / светодиодное освещение, цвет: черный

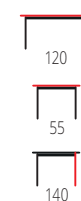

ława INFINITY KWADRAT

KN-4

materiał: szkło / stal chromowana
 kolor: dymiony / srebrny
 materiał: glass / chrome steel
 color: smoked / silver
 материал: стекло / хромированная сталь
 цвет: дымчатый / серебристый



ława UNIVERSE KWADRAT

KN-5

materiał: szkło / stal chromowana
 kolor: dymiony / srebrny
 materiał: glass / chrome steel
 color: smoked / silver
 материал: стекло / хромированная сталь
 цвет: дымчатый / серебристый





fotel COCO 4

B-30

materiał: MDF lakierowany na wysoki połysk / stal chromowana, kolor: biały
 material: high gloss lacquered MDF / chrome steel color: white
 материал: лакированный (глянцевый) МДФ / хромированная сталь, цвет: белый

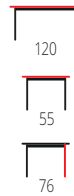

SERGIO

biurko z możliwością regulacji szerokości
 materiał: płyta meblowa okleinowana / MDF okleinowany / drewno lite
 kolor: antracyt mat - dąb wotan
 desk with adjustable width
 material: laminated chipboard / laminated MDF / solid wood
 color: anthracite matt - wotan oak
 стол с регулируемой шириной
 материал: шпонированный мебельный щит / шпонированный МДФ / массив дерева
 цвет: матовый антрацит - дуб вotan

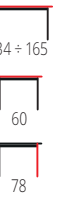

krzesło K513

B-31

materiał: MDF lakierowany na wysoki połysk / stal nierdzewna, kolor: biały
 material: high gloss lacquered MDF / stainless steel, color: white
 материал: лакированный (глянцевый) МДФ / сталь нерж., цвет: белый

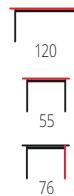

SERGIO XL

biurko proste albo narożne
 materiał: płyta meblowa okleinowana / MDF okleinowany / drewno lite
 kolor: antracyt mat - dąb wotan
 regular or corner desk
 material: laminated chipboard / laminated MDF / solid wood
 color: anthracite matt - wotan oak
 письменный стол прямой или угловой
 материал: шпонированный мебельный щит / шпонированный МДФ / массив дерева
 цвет: матовый антрацит - дуб вotan



fotel TIROL 2

B-32

materiał: MDF lakierowany na wysoki połysk / stal nierdzewna, kolor: biały
 material: high gloss lacquered MDF / stainless steel, color: white
 материал: лакированный (глянцевый) МДФ / сталь нерж., цвет: белый



TITO

biurko proste albo narożne
 materiał: płyta meblowa okleinowana
 kolor: biały
 regular or corner desk
 material: laminated chipboard
 color: white
 письменный стол прямой или угловой
 материал: шпонированный мебельный щит
 цвет: белый





CONTI

materiał: płyta meblowa okleinowana
 kolory: dąb złoty - biały
 lub antracyt mat - dąb wotan
 materiał: laminated chipboard
 colors: golden oak / white,
 anthracite matt / wotan oak
 материал: ламинированная ДСП
 цвета: золотистый дуб / белый
 или антрацит матовый / дуб вотан

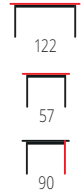

krzesło K316

ELMO

materiał: płyta meblowa laminowana
 kolor: antracyt mat - dąb wotan
 materiał: laminated chipboard
 color: anthracite matt / wotan oak
 материал: ДСП ламинированная
 цвет: антрацит матовый / дуб вотан



FINO

materiał: płyta meblowa laminowana
 kolory: antracyt mat - dąb wotan
 lub dąb złoty - biały
 materiał: laminated chipboard
 colors: anthracite matt / wotan oak,
 golden oak / white
 материал: ДСП ламинированная
 цвета: антрацит матовый / дуб вотан,
 дуб золотой - белый



LIMA B-1

materiał: płyta meblowa okleinowana /
 wysoki połysk, obrzeża ABS
 kolor: dąb wotan / popielaty - matera
 materiał: laminated chipboard /
 high gloss, ABS edges
 color: wotan oak / grey - matera
 материал: ламинированная ДСП /
 гляцевая, ABS края
 цвет: дуб вотан / серый - матера



GROSSO

materiał: płyta meblowa laminowana
 kolory: antracyt mat - dąb wotan
 lub dąb złoty - biały
 materiał: laminated chipboard
 colors: anthracite matt / wotan oak,
 golden oak / white
 материал: ДСП ламинированная
 цвета: антрацит матовый / дуб вотан,
 дуб золотой / белый

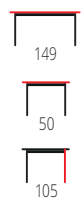

LIMA B-1

materiał: płyta meblowa okleinowana /
 wysoki połysk, obrzeża ABS
 kolory: biały, dąb sonoma lub dąb sonoma - biały
 materiał: laminated chipboard /
 high gloss, ABS edges
 colors: white, sonoma oak, sonoma oak / white
 материал: ламинированная ДСП /
 гляцевая, ABS края
 цвета: белый, дуб сонома, дуб сонома - белый





COLLORIDO

biurko z regulowaną wysokością blatu oraz regulowanym kątem blatu
 materiał: MDF lakierowany / stal malowana
 kolor: biało-zielono-różowy (w zestawie 2 komplety plastikowych nakładek)
 desk with adjustable height and angle of table top
 material: lacquered MDF / painted steel
 color: white / green / pink (including 2 sets of decorations)
 письменный стол с регулировкой высоты и наклона столешницы
 материал: МДФ лакированный / массив сосны лакированный
 цвет: белый / зеленый / розовый (2 комплекта пластиковых накладок)



JULIA

biurko z regulowaną wysokością blatu oraz regulowanym kątem blatu
 materiał: drewno sosnowe lakierowane
 kolor: sosna
 desk with adjustable height and angle of table top
 material: lacquered pine wood
 color: pine
 письменный стол с регулировкой высоты и наклона столешницы
 материал: МДФ / массив сосны лакированный
 цвет: сосна

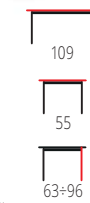

NILS

materiał: drewno sosnowe lakierowane, kolor: sosna
 material: lacquered pine wood
 color: pine
 материал: древесина сосновая лакированная, цвет: сосна



B-6

materiał: MDF okleinowany / stal malowana proszkowo, kolor: olcha
 material: laminated MDF / powder coated steel, color: alder
 материал: ламинированный МДФ / окрашенная сталь, цвет: ольха



B-18

materiał: MDF okleinowany / stal malowana proszkowo / szkło
 kolor: MDF - czarny
 material: laminated MDF / powder coated steel / glass
 color: MDF - black
 материал: ламинированный МДФ / окрашенная сталь / стекло
 цвет: МДФ - черный

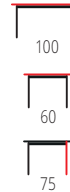

SIMON 2

materiał: MDF lakierowany / płyta meblowa okleinowana + obrzeża ABS / metalowe prowadnice szuflad, kolor: biały
 material: lacquered MDF / laminated chipboard + ABS edges / metal slides, color: white
 материал: лакированная МДФ / ламинированная ДСП + кромка ABS / металлические направляющие, цвет: белый



B-19

materiał: MDF okleinowany / stal malowana proszkowo
 kolor: ciemny orzech
 material: laminated MDF / powder coated steel
 color: dark walnut
 материал: ламинированный МДФ / окрашенная сталь
 цвет: темный орех



B-14

materiał: MDF okleinowany / stal malowana proszkowo
 kolor: czarny
 material: laminated MDF / powder coated steel
 color: black
 материал: ламинированный МДФ / окрашенная сталь
 цвет: черный



NEW



GERONIMO

mechanizm synchroniczny / regulowany zagłówek / regulowane podłokietniki / regulowany punkt podparcia pleców / wysuwane siedzisko / aluminiowa podstawa, tkanina membranowa / siatka, kolor: czarny
 synchro mechanism / adjustable headrest / adjustable lumbar support / sliding seat / aluminium base, membrane cloth / mesh, color: black
 синхронный механизм / регулируемый подголовник / регулируемые подлокотники / регулируемая поясничная опора / раздвижное сиденье / алюминиевое основание, мембранная ткань / сетка, цвет: черный



NEW



GILBERTO

mechanizm synchroniczny / regulowany zagłówek / regulowane podłokietniki / regulowany punkt podparcia pleców / wysuwane siedzisko / aluminiowa podstawa, tkanina membranowa / siatka, kolor: czarny
 synchro mechanism / adjustable headrest / adjustable armrests / adjustable lumbar support / sliding seat / aluminium base, membrane cloth / mesh, color: black
 синхронный механизм / регулируемый подголовник / регулируемые подлокотники / регулируемая поясничная опора / раздвижное сиденье / алюминиевое основание, мембранная ткань / сетка, цвет: черный



NEW



GOLIAT

mechanizm synchroniczny / regulowany zagłówek / regulowane podłokietniki / regulowany punkt podparcia pleców / wysuwane siedzisko, tkanina membranowa / siatka, kolor: czarny
 synchro mechanism / adjustable headrest / adjustable lumbar support / sliding seat, membrane cloth / mesh, color: black
 синхронный механизм / регулируемый подголовник / регулируемые подлокотники / регулируемая поясничная опора / раздвижное сиденье, мембранная ткань / сетка, цвет: черный



NEW



GOTARD

funkcja MULTIBLOCK / regulowany zagłówek / regulowane podłokietniki / wysuwane siedzisko, siatka, kolor: czarny
 MULTIBLOCK function / adjustable headrest / adjustable armrests / sliding seat, mesh, color: black
 функция МУЛЬТИБЛОК / регулируемый подголовник / регулируемые подлокотники / раздвижное сиденье, ткань, цвет: черный



ADMIRAL

funkcja MULTIBLOCK / aluminiowa podstawa / regulowany zagłówek / regulowane podłokietniki / wysuwane siedzisko, tkanina / siatka, kolor: czarno - popielaty
 MULTIBLOCK function / aluminum base / adjustable headrest / adjustable armrests / sliding seat, cloth / mesh, color: black / grey
 механизм МУЛЬТИБЛОК / алюминиевая крестовина / регулируемый подголовник / регулируемые подлокотники / выдвигаемое сиденье, ткань / сетка, цвет: черный / серый



AMBASADOR

funkcja MULTIBLOCK PLUS / aluminiowa podstawa / regulowany zagłówek / regulowane podłokietniki / regulowany punkt podparcia pleców, tkanina / siatka, kolor: czarno - popielaty
 MULTIBLOCK PLUS function / aluminum base / adjustable headrest / adjustable armrests / adjustable lumbar support, cloth / mesh, color: black / grey
 механизм МУЛЬТИБЛОК / алюминиевая крестовина / регулируемый подголовник / регулируемые подлокотники / выдвигаемое сиденье, ткань / сетка, цвет: черный / серый



ERGONOMIC

NEW



WEBER

mechanizm TILT, sklejka gęsta / eko skóra
kolor: orzechowy - czarny
TILT mechanism, bent plywood / eco leather
color: walnut / black
механизм TILT / гнутая фанера/экокожа
Цвет: орех / черный

NEW COLOR



IGNAZIO

mechanizm TILT, sklejka gęsta / eko skóra
kolor: orzechowy - czarny lub orzechowy - kremowy
TILT mechanism, bent plywood / eco leather
color: walnut / black, walnut / cream
Механизм TILT, гнутая фанера / экокожа
цвета: орех - черный или орех - кремовый

NEW



GANDALF

mechanizm TILT, tkanina / eko skóra
kolor: czarny - popielaty
TILT mechanism, cloth / eco leather
color: black / grey
механизм TILT, ткань / экокожа
цвет: черный / серый

NEW



HAMLET

mechanizm TILT, eko skóra / tkanina membranowa
kolor: czarny - popielaty
TILT mechanism, eco leather / membrane cloth
color: black / grey
механизм TILT, эко кожа/мембранная ткань
цвет: черный / серый



CASTANO

mechanizm TILT, eko skóra
kolor: popielaty - czarny
TILT mechanism, eco leather
color: grey / black
механизм TILT, экокожа
цвет: серый - черный

NEW



GAVIN

mechanizm TILT, sklejka gęsta / eko skóra, kolor: orzechowy - czarny
TILT mechanism, bent plywood / eco leather, color: walnut / black
механизм TILT / гнутая фанера/экокожа
Цвет: орех / черный



COLT

mechanizm podstawowy, materiał: sklejka gęsta / tkanina velvet, kolor: orzechowy - popielaty
simple mechanism, material: bent plywood / velvet cloth, color: walnut / grey
стандартный механизм, материал: гнутая фанера / бархатная ткань, цвет: орех / серый



FLORES

mechanizm TILT, tkanina
kolor: jasny popiel lub ciemny bez
TILT mechanism, cloth
colors: light grey, dark beige
Механизм TILT, ткань
цвета: светло - серый или темно - бежевый

NEW COLOR



CHRONO

funkcja MULTIBLOCK, regulowany zagłówek, tkanina / eko skóra
kolor: czarno-biały lub popielaty - czarny
MULTIBLOCK function, adjustable headrest, cloth / eco leather
color: black / white, grey / black
функция МУЛЬТИБЛОК, регулируемый подголовник, ткань / экокожа
цвета: черно-белый или серый / черный



VOYAGER

mechanizm TILT, materiał: tkanina membranowa
kolor: niebieski - czarny
TILT mechanism, material: membrane cloth
color: blue / black
механизм TILT, материал: мембранная ткань
цвет: голубой - черный



OLAF

mechanizm TILT, tkanina
kolor: czarno-popielaty
TILT mechanism, cloth
color: black / grey
механизм TILT, ткань
цвет: черно-серый



CALVANO

funkcja MULTIBLOCK, eko skóra
kolor: jasny brązowy - ciemny brązowy
MULTIBLOCK function, eco leather
color: light brown / dark brown
функция MULTIBLOCK, эко кожа
цвет: светло - коричневый / темно - коричневый



AREZZO

mechanizm TILT, tkanina / eko skóra
kolor: popielaty - ciemny popiel
TILT mechanism, cloth / eco leather
color: grey / dark grey
механизм TILT, ткань / экокожа
цвет: серый / темно - серый

NEW



HARPER

mechanizm TILT, tkanina
kolor: popielaty
TILT mechanism, cloth
color: grey
механизм TILT, ткань
Цвет: серый



PIETRO

mechanizm TILT, tkanina
kolor: popielaty
TILT mechanism, cloth
color: grey
Механизм TILT, ткань
цвет: серый



ARGENTO

mechanizm TILT, tkanina / eko skóra
kolor: grafitowy - czarny
TILT mechanism, cloth / eco leather
color: graphite / black
Механизм TILT, ткань / экокожа
цвет: графит - черный



COLIN

mechanizm TILT, materiał: tkanina
kolor: popielaty
TILT mechanism, material: cloth
color: grey
механизм TILT, материал: ткань
цвет: серый



CAYMAN

mechanizm TILT, składane oparcie
 tkanina membranowa, kolory: jasny popiel - turkusowy lub czerwony - czarny
 TILT mechanism, folding backrest
 membrane cloth, colors: light grey / turquoise, red / black
 TILT механизм, откидная спинка, мембранная ткань
 цвета: светло-серый / бирюзовый или красный / черный

DRAKE

mechanizm TILT / regulowane podłokietniki, tkanina
 kolory: czarno - popielaty lub czerwony - czarny
 TILT mechanism / adjustable armrests, cloth
 colors: black / grey, red / black
 механизм TILT / регулируемые подлокотники, ткань
 цвета: черно - серый или красный / черный

RUBIN

mechanizm TILT, kółka powlekane kauczukiem
 eco skóra perforowana, kolor: czarny
 TILT mechanism, rubber coated wheels
 perforated eco leather, color: black
 механизм TILT, ролики с каучуковым покрытием
 перфорированная экокожа, цвет: черный

SCROLL

mechanizm TILT, eco skóra
 kolor: czarno-czerwono-popielaty
 TILT mechanism, eco leather
 color: black / red / grey
 механизм TILT, экокожа
 цвет: черно-красно-серый

RANGER

mechanizm TILT, tkanina
 kolor: popielaty
 TILT mechanism, cloth
 color: grey
 механизм TILT, ткань
 цвет: серый



BAFFIN

mechanizm TILT, eco skóra
 kolor: czarno - czerwony
 TILT mechanism, eco leather
 color: black / red
 механизм TILT, экокожа
 цвет: черно - красный

HONOR

mechanizm TILT, kółka powlekane kauczukiem, eco skóra /
 tkanina membranowa, kolor: czarno-czerwony
 TILT mechanism, rubber coated wheels, eco leather /
 membrane cloth, color: black / red
 механизм TILT, ролики с каучуковым покрытием, экокожа /
 мембранная ткань, цвет: черно-красный

DEFENDER

mechanizm TILT, regulowane podłokietniki, składane oparcie
 eco skóra, kolor: czarno-czerwony
 TILT mechanism, adjustable armrests, folding backrest
 eco leather, color: black / red
 механизм TILT, регулируемые подлокотники, откидная спинка
 экокожа, цвет: черно-красный

SONIC

mechanizm TILT / regulowane podłokietniki,
 kółka powlekane kauczukiem, tkanina membranowa,
 kolor: czarno - popielaty
 TILT mechanism / adjustable armrests, rubber coated wheels
 membrane cloth, color: black / grey
 механизм TILT / регулируемые подлокотники,
 ролики с каучуковым покрытием
 мембранная ткань, цвет: черно - серый

JOFREY

mechanizm TILT, tkanina
 kolor: popielato - czarny
 TILT mechanism, cloth
 color: grey / black
 механизм TILT, ткань
 цвет: серо / черный

TANGER

mechanizm TILT, materiał: eco skóra / eco skóra perforowana /
 tkanina membranowa, kolor: popielaty - czarny
 TILT mechanism, material: eco leather / perforated eco leather /
 membrane cloth, color: grey / black
 механизм TILT, материал: эко кожа / ЭКО перфорированная
 кожа / мембранная ткань, цвет: пепельно-черный



FACTOR

mechanizm TILT / oświetlenie LED / regulowane podłokietniki /
 głośniki Bluetooth, eco skóra / tkanina membranowa
 kolor: wielobarwny
 TILT mechanism / LED light / adjustable armrests / Bluetooth speakers,
 eco leather / membrane cloth, color: multicolored
 механизм TILT / освещение LED / регулируемые подлокотники /
 колонки Bluetooth, эко кожа / ткань мембранная
 цвет: разноцветный

BERKEL

mechanizm TILT, eco skóra / tkanina membranowa
 kolory: czarny - czerwony lub czarny - popielaty
 TILT mechanism, eco leather / membrane cloth
 colors: black / red, black / grey
 механизм TILT, экокожа / мембранная ткань
 цвета: черный - красный или черный - серый

GAMER

funkcja kołyski / składane oparcie, eco skóra
 kolor: czarny - czerwony
 rocking function / folding back, eco leather
 color: black / red
 функция качения / откидывающаяся спинка, эко кожа
 цвет: черный / красный



BARTON

funkcja MULTIBLOCK, eco skóra / eco skóra perforowana
 kolor: czarno - biały
 MULTIBLOCK function, eco leather / perforated eco leather
 color: black / white
 функция МУЛЬТИБЛОК, экокожа / перфорированная
 экокожа, цвет: черный / белый



LOTUS

mechanizm TILT, regulowane podłokietniki,
 eco skóra perforowana, kolor: czarno-popielaty
 TILT mechanism, adjustable armrests,
 perforated eco leather, color: black / grey
 механизм TILT, регулируемые подлокотники,
 перфорированная экокожа, цвет: черно-серый



RINO

mechanizm TILT, tkanina
 kolor: popielaty
 TILT mechanism, cloth
 color: grey
 механизм TILT, ткань
 цвет: серый



FABIO

mechanizm TILT, tkanina / siatka
kolor: czarny
TILT mechanism, cloth / mesh
color: black
механизм TILT, ткань / сетка
цвет: черный



VALDEZ

mechanizm TILT / regulowany zagłówek, tkanina membranowa / siatka
kolory: czarny, czarno-popielaty lub czarno-zielony
TILT mechanism / adjustable headrest, membrane cloth / mesh
colors: black, black / grey, black / green
механизм TILT / регулируемый подголовник, ткань мембранная / сетка
цвета: черный, черный / серый или черный / зеленый



VALDEZ 2

mechanizm TILT / regulowany zagłówek, tkanina membranowa / siatka
kolor: bialo-czarno-popielaty
TILT mechanism / adjustable headrest, membrane cloth / mesh
color: white / black / grey
механизм TILT / регулируемые подлокотники, мембранная ткань / сетка, Цвет: черно-бело-серый



FRANKLIN

funkcja MULTIBLOCK, tkanina membranowa / siatka
kolor: bialo-czarno-popielaty
MULTIBLOCK function, membrane cloth / mesh
color: white / black / grey
функция МУЛЬТИБЛОК, мембранная ткань / сетка
цвет: черно-бело-серый



SOCKET

mechanizm TILT, regulowany zagłówek
tkanina membranowa / siatka, kolor: czarno-bialy
TILT mechanism, adjustable headrest
membrane cloth / mesh, color: black / white
механизм TILT, регулируемый подголовник
мембранная ткань / сетка, цвет: черно-белый



LORETO

mechanizm TILT, siatka / tkanina, kółka powlekane kauczukiem
kolory: czarny lub popielaty - czarny
TILT mechanism, mesh / cloth, rubber coated wheels
colors: black, grey / black
механизм TILT, сетка / ткань, ролики с каучуковым покрытием
цвета: черный или пепельно - черный



SANTO

mechanizm TILT, siatka / tkanina / polipropylen
kolory: popielaty lub czarny
TILT mechanism, mesh / cloth / polypropylene
colors: grey, black
механизм TILT, сетка / ткань / полипропилен
цвета: пепельный или черный



SPIN 2

mechanizm TILT, tkanina / polipropylen, kółka powlekane kauczukiem, kolor: biały - jasny popiel
TILT mechanism, cloth / polypropylene, rubber coated wheels, color: white / light grey
механизм TILT, ткань / полипропилен, ролики с каучуковым покрытием, цвет: бело / светло-серый



ASCOT

mechanizm TILT, tkanina membranowa / siatka, kółka powlekane kauczukiem, kolor: czarno-bialo-popielaty
TILT mechanism, membrane cloth / mesh, rubber coated wheels, color: black / white / grey
механизм TILT, мембранная ткань / сетка, ролики с каучуковым покрытием, цвет: черно-бело-серый



IGOR

mechanizm TILT, tkanina membranowa / siatka
kolor: jasny popiel
TILT mechanism, membrane cloth / mesh
color: light grey
механизм TILT, мембранная ткань / сетка
цвет: светло-серый



HASEL

funkcja MULTIBLOCK / regulowane podłokietniki, kółka powlekane kauczukiem
eco skóra / siatka, kolor: czarno - popielaty
MULTIBLOCK function / adjustable armrests, rubber coated wheels
eco leather / mesh, color: black / grey
механизм МУЛЬТИБЛОК / регулируемые подлокотники, ролики с каучуковым покрытием
экокожа / сетка, цвет: черный / серый



RUBIO

mechanizm TILT / regulowane podłokietniki, materiał: tkanina / polipropylen, kolor: popielaty - czarny
TILT mechanism / adjustable armrests, materiał: cloth / polypropylene, color: grey / black
механизм TILT / регулируемые подлокотники, материал: ткань / полипропилен, цвет: серый / черный



SOLARIS

mechanizm TILT, tkanina membranowa / siatka
kolor: czarno-popielaty
TILT mechanism, membrane cloth / mesh
color: black / grey
механизм TILT, мембранная ткань / сетка
цвет: черно-серый



ARCTIC

mechanizm TILT, tkanina
kolor: jasny popiel / popielaty
TILT mechanism, cloth
color: light grey / grey
механизм TILT, ткань
цвет: светло - серый / серый



AURELIUS

mechanizm TILT
eco skóra, kolor: biały
TILT mechanism
eco leather, color: white
механизм TILT
экокожа, цвет: белый



COSTA

mechanizm TILT, eco skóra
kolor: bialo-czarny
TILT mechanism
eco leather, color: white / black
механизм TILT, экокожа
цвет: черно-белый





TORINO

mechanizm TILT, eco skóra / siatka
kolor: czarny
TILT mechanism, eco leather / mesh
color: black
механизм TILT, экокожа / сетка
цвет: черный



ZOOM

mechanizm TILT, tkanina / siatka
kolor: czarno-popielaty
TILT mechanism, cloth / mesh
color: black / grey
механизм TILT, ткань / сетка
цвет: черно-серый



VIRE 2

mechanizm TILT tkanina / siatka
kolor: czarno-popielaty
TILT mechanism, cloth / mesh
color: black / grey
механизм TILT, ткань / сетка
цвет: черно-серый



VALOR

mechanizm TILT, tkanina / siatka
kolor: czarno-popielaty
mechanizm, cloth / mesh
color: black / grey
механизм TILT, ткань / сетка
цвет: черный / серый



MAURO

mechanizm TILT, tkanina / siatka
kolor: czarno - popielaty
TILT mechanism, cloth / mesh
color: black / grey
механизм TILT, ткань / сетка
цвет: черный / серый



SANTANA

mechanizm TILT, tkanina membranowa / siatka
kolor: czarno-popielaty
TILT mechanism, membrane cloth / mesh
color: black / grey
механизм TILT, мембранная ткань / сетка
цвет: черно-серый



TONY

mechanizm TILT, tkanina membranowa / siatka
kolory: czarny lub popiel
TILT mechanism, membrane cloth / mesh
colors: black, grey
механизм TILT, мембранная ткань / сетка,
цвета: черны или серый



TOPIC

mechanizm podstawowy, tkanina / tkanina membranowa
kolor: czarno-popielaty
basic mechanism, cloth / membrane cloth
color: black / grey
механизм пиастра, ткань / мембранная ткань
цвет: черный / голубой



ALEX

mechanizm podstawowy, tkanina membranowa / siatka
kolor: czarno-popielaty
basic mechanism, membrane cloth / mesh
color: black / grey
механизм пиастра, мембранная ткань / сетка,
цвет: черно-серый



FREEMAN

mechanizm TILT / wysuwany podnózek, kółka powlekane kauczukiem
tkanina membranowa / siatka, kolor: czarno - popielaty
TILT mechanism / folding footrest, rubber coated wheels
membrane cloth / mesh, color: black / grey
механизм TILT / выдвигающая подножка, ролики с каучуковым
покрытием, ткань мембранная / сетка, цвет: черно - серый



ARSEN

mechanizm TILT / regulowany punkt podparcia pleców
tkanina / siatka, kolor: popielaty
TILT mechanism / adjustable lumbar support
cloth / mesh, color: grey
механизм TILT / выдвигающее сиденье
ткань / сетка, цвет: серый



SIDNEY

mechanizm TILT, tkanina
kolor: czarny
TILT mechanism, cloth
color: black
механизм TILT, ткань
цвет: черный



VIRE

mechanizm TILT, tkanina membranowa / siatka
kolory: czarny, biały, popiel, brązowy, pomarańczowy, niebieski lub zielony
TILT mechanism, membrane cloth / mesh
colors: black, white, grey, brown, orange, blue, green
механизм TILT, мембранная ткань/сетка
цвета: черный, белый, серый, коричневый, оранжевый, синий или зеленый



EDISON

funkcja MULTIBLOCK, kółka powlekane kauczukiem
eco skóra perforowana, kolor: czarny
MULTIBLOCK function, rubber coated wheels
perforated eco leather, color: black
функция МУЛЬТИБЛОК, ролики с каучуковым
перфорированная экокожа, цвет: черный



STILO

mechanizm TILT, regulowane podłokietniki, eco skóra
kolor: czarny
TILT mechanism, adjustable armrests, eco leather
color: black
механизм TILT, регулируемые подлокотники, экокожа,
цвет: черный



STILO 2

mechanizm TILT / regulowane podłokietniki, tkanina
kolor: ciemny popiel
TILT mechanism / adjustable armrests
cloth, color: dark grey
механизм TILT / регулируемые подлокотники, ткань
цвет: темно-серый



RELAX

mechanizm TILT, kółka powlekane kauczukiem, eco skóra
kolor: beżowy, popielaty, ciemny brąz lub czarny
TILT mechanism, rubber coated wheels, eco leather
color: beige, grey, dark brown, black
механизм TILT, ролики с каучуковым покрытием, экокожа
цвет: бежевый, серый, темно-коричневый, черный



RELAX 2

mechanizm TILT, kółka powlekane kauczukiem
tkanina, kolor: ciemny popiel
TILT mechanism, rubber coated wheels
cloth, color: dark grey
механизм TILT, ролики с каучуковым покрытием
ткань, цвет: темно-серый



PRESTON

mechanizm TILT, materiał: eco skóra
kolor: czarny
TILT mechanism, material: eco leather
color: black
механизм TILT, материал: экокожа
цвет: черный



QUAD

funkcja MULTIBLOCK, kółka powlekane kauczukiem
eko skóra / eko skóra perforowana, kolor: czarny
MULTIBLOCK function, rubber coated wheels
eco leather / perforated eco leather, color: black
механизм МУЛЬТИБЛОК, ролики с каучуковым покрытием
экокожа / перфорированная экокожа, цвет: черный



ALVIN

funkcja MULTIBLOCK, kółka powlekane kauczukiem
wysuwany podnóżek, eco skóra, kolor: czarny
MULTIBLOCK function, rubber coated wheels
folding footrest, eco leather, color: black
механизм МУЛЬТИБЛОК, ролики с каучуковым покрытием
выдвижная подножка, экокожа, цвет: черный



DESMOND

funkcja MULTIBLOCK, kółka powlekane kauczukiem, eco skóra
kolory: beżowy, popiel, ciemny brąz lub czarny
MULTIBLOCK function, rubber coated wheels, eco leather
colors: beige, grey, dark brown, black
функция МУЛЬТИБЛОК, ролики с каучуковым покрытием, экокожа
цвета: бежевый, серый, темно-коричневый или черный



DESMOND 2

funkcja MULTIBLOCK, kółka powlekane kauczukiem
tkanina, kolor: ciemny popiel
MULTIBLOCK function, rubber coated wheels
cloth, color: dark grey
функция МУЛЬТИБЛОК, ролики с каучуковым покрытием
ткань, цвет: темно-серый

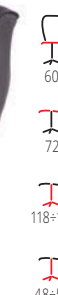

HILTON

mechanizm TILT, kółka powlekane kauczukiem
eco skóra, kolor: czekoladowy
TILT mechanism, rubber coated wheels
eco leather, color: chocolate
TILT механизм, ролики с каучуковым покрытием
экокожа, цвет: шоколад



KING

mechanizm TILT, kółka powlekane kauczukiem
eco skóra, kolor: czarny
TILT mechanism, rubber coated wheels
eco leather, color: black
TILT механизм, ролики с каучуковым покрытием,
экокожа, цвет: черный



KING 2

mechanizm TILT / kółka powlekane kauczukiem, tkanina velvet
kolor: popielaty
TILT mechanism / rubber coated wheels, velvet cloth
color: grey
механизм TILT / ролики с каучуковым покрытием,
бархатная ткань, Цвет: серый



CARLOS

funkcja MULTIBLOCK, kółka powlekane kauczukiem, eco skóra perforowana
kolory: brązowy lub czarny
MULTIBLOCK function, rubber coated wheels, perforated eco leather
colors: brown, black
функция МУЛЬТИБЛОК, ролики с каучуковым покрытием, перфорированная экокожа
цвета: коричневый или черный



FOSTER

funkcja MULTIBLOCK, skóra / PVC
kolory: jasny brąz, ciemny brąz lub czarny
MULTIBLOCK function, leather / PVC
colors: light brown, dark brown, black
механизм МУЛЬТИБЛОК, кожа / ПВХ
цвет: светло-коричневый, темно-коричневый или черный



CODY

mechanizm TILT, kółka powlekane kauczukiem
eco skóra, kolor: brązowy
TILT mechanism, rubber coated wheels
eco leather, color: brown
механизм TILT, ролики с каучуковым покрытием
экокожа, цвет: коричневый



TEKSAS

mechanizm TILT, skóra licowa / PVC
kolor: czarny
TILT mechanism, grain leather / PVC
color: black
механизм TILT, лицевая кожа / ПВХ
цвет: черный



MANTUS

mechanizm TILT, kółka powlekane kauczukiem
eco skóra, kolor: czarny
TILT mechanism, rubber coated wheels
eco leather, color: black
механизм TILT, ролики с каучуковым покрытием
экокожа, цвет: черный

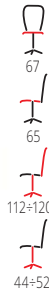

SATURN

mechanizm TILT, regulowane podłokietniki, eco skóra perforowana
 kolory: biały, popiel lub czarny
 TILT mechanism, adjustable armrests, perforated eco leather
 colors: white, grey, black
 механизм TILT, регулируемые подлокотники, перфорированная экокожа
 цвета: серый, черный или кремовый



STANLEY

mechanizm TILT, kółka powlekane kauczukiem, eco skóra, kolor: czarny
 TILT mechanism, rubber coated wheels, eco leather color: black
 механизм TILT, ролики с каучуковым покрытием, экокожа, цвет: черный



BERGEN

tkanina membranowa / siatka, kolor: czarny
 membrane cloth / eco leather color: black
 мембранная ткань / экокожа, цвет: черный



TALON

mechanizm podstawowy, tkanina, kolory: popielaty, różowy lub jasny beż
 simple mechanism, cloth colors: grey, pink, light beige
 механизм пиастра, ткань, цвет: серый, розовый, светло-бежевый



TIMOTEO

mechanizm podstawowy, tkanina - velvet, kolory: popielaty lub ciemny zielony
 simple mechanism, cloth - velvet colors: grey, dark green
 механизм пиастра, ткань - вельвет, цвет: серый, темно-зеленый



HAMILTON

mechanizm TILT, eco skóra, kolor: czarny
 TILT mechanism, eco leather color: black
 механизм TILT, экокожа, цвет: черный



DENZEL

mechanizm TILT, eco skóra, kolory: ciemny brąz lub czarny
 TILT mechanism, eco leather colors: dark brown, black
 механизм TILT, экокожа, цвета: темно-коричневый или черный



VIGOR

eco skóra, kolor: czarny
 eco leather, color: black
 экокожа, цвет: черный



BLOOM

mechanizm TILT / podnoszone podłokietniki, tkanina membranowa, kolory: czarno-różowy lub czarno-popielaty
 TILT mechanism / folding armrests, membrane cloth colors: black / pink, black / grey
 механизм TILT/складные подлокотники, мембранная ткань, цвет: черный / розовый, черный / серый



NANI

mechanizm podstawowy, tkanina membranowa / siatka, kolory: popielaty lub różowy
 simple mechanism, membrane cloth / mesh colors: grey, pink
 механизм пиастра, мембранная ткань / сетка, цвет: серый, розовый



RAPID

eco skóra, kolor: czarny
 eco leather, color: black
 экокожа, цвет: черный



PRESTIGE SKID

eco skóra, stal chromowana, kolory: kremowy lub czarny
 eco leather, chrome steel color: cream, black
 экокожа, хромированная сталь, цвет: кремовый или черный



VIRE SKID

tkanina membranowa / siatka, kolor: czarny
 membrane cloth / mesh color: black
 мембранная ткань / сетка, цвет: черный



FIDEL

mechanizm TILT, tkanina - velvet, kolor: popielaty
 TILT mechanism, cloth - velvet color: grey
 механизм TILT, ткань - вельвет, цвет: серый



INCAS

mechanizm podstawowy, polipropylen, kolor: naturalny - czarny
 simple mechanism, polypropylene color: natural / black
 механизм пиастра, полипропилен, цвет: натуральный / черный



DORAL

mechanizm podstawowy, tkanina velvet, kolory: ciemny zielony lub ciemny popielaty
 basic mechanism, velvet cloth colors: dark green, dark grey
 механизм пиастра, бархатная ткань, цвета: темно-зеленый или темно-серый



TULIP

mechanizm TILT, tkanina - velvet
kolory: popielaty lub różowy
TILT mechanism, velvet cloth
colors: grey, pink
механизм TILT, ткань - бархат
цвета: пепельный или розовый



FALCAO

mechanizm TILT, tkanina
kolory: popielaty lub różowy
TILT mechanism, cloth
colors: grey, pink
механизм TILT, ткань
цвета: пепельный или розовый



GASLY

mechanizm podstawowy, polipropylen / eko skóra
kolory: biały, popielaty lub różowy
simple mechanism, polypropylene / eco leather
colors: white, grey, pink
механизм пиастра, полипропилен/экокожа
цвет: белый, серый, розовый



PURE

mechanizm podstawowy, kółka powlekane kauczukiem, polipropylen / eko skóra, kolory: popielaty lub różowy
basic mechanism, rubber coated wheels, polypropylene / eco leather, colors: grey, pink
механизм пиастра, ролики с каучуковым покрытием, полипропилен / экокожа, цвета: серый или розовый



PASCO

mechanizm podstawowy, tkanina - velvet
kolory: popielaty lub różowy
basic mechanism, velvet cloth
colors: grey, pink
стандартный механизм, ткань - бархат
цвета: пепельный или розовый



GONZO 4

mechanizm TILT, materiał: tkanina velvet / stal chromowana
kolory: popielaty, różowy lub ciemny zielony
TILT mechanism, material: velvet cloth / chrome steel
color: grey, pink, dark green
механизм TILT, материал: бархатная ткань / хромированная сталь
цвет: серый, розовый или темно-зеленый



MATRIX 3

mechanizm podstawowy, kółka powlekane kauczukiem, tkanina, eko skóra
kolory: różowo-biały lub popielato-biały
simple mechanism, rubber coated wheels, cloth / eco leather
colors: pink / white, grey / white
механизм пиастра, ролики с каучуковым покрытием, ткань, эко кожа
цвета: розово / белый или серо / белый



MATRIX 2

mechanizm podstawowy, stal chromowana / tkanina / eko skóra
kolory: biało-czarny lub biało-popielaty
basic mechanism, chrome steel / cloth / eco leather
colors: white / black, white / grey
механизм пиастра, хромированная сталь / ткань / экокожа
цвета: бело-черный или бело-серый



FRESCO

mechanizm podstawowy, materiał: tkanina velvet
kolory: popielaty, różowy lub ciemny zielony
simple mechanism, material: velvet cloth
colors: grey, pink, dark green
стандартный механизм, материал: бархатная тка.
цвета: серый, розовый или темно-зеленый



RICO

mechanizm podstawowy, materiał: tkanina velvet
kolory: popielaty, różowy lub ciemny zielony
simple mechanism, material: velvet cloth
colors: grey, pink, dark green
стандартный механизм, материал: бархатная ткань
цвета: серый, розовый или темно-зеленый



MATRIX

mechanizm podstawowy, eko skóra / tkanina
kolory: czarno-zielony, czarno-różowy, czarno-turkusowy, biało-czarny lub biało-popielaty
basic mechanism, eco leather / cloth
colors: black / green, black / pink, black / turquoise, white / black, white / grey
механизм пиастра, экокожа / ткань
цвета: черно-зеленый, черно-розовый, черно-бирюзовый, бело-черный или бело-серый



TIMMY

mechanizm podstawowy, tkanina / siatka
kolory: popielato-czarny, turkusowo-czarny lub różowo-czarny
basic mechanism, cloth / mesh
colors: grey / black, turquoise / black, pink / black
механизм пиастра, ткань / сетка
цвета: серый / черный, бирюзовый / черный или розовый / черный



KITTY

mechanizm podstawowy, kółka powlekane kauczukiem
eco skóra, kolor: różowy
basic mechanism, rubber coated wheels
eco leather, color: pink
механизм пиастра, покрытые каучуком
экокожа, цвет: розовый



KITTY 2

mechanizm podstawowy, sklejka gjeta / eco skóra
kolor: różowy
basic mechanism, bent plywood / eco leather
color: pink
механизм пиастра, клееное дерево/экокожа
цвет: розовый



NEMO

mechanizm TILT, eco skóra / eco skóra perforowana /
tkanina membranowa, kolor: czerwono-czarno-popielaty
TILT mechanism, eco leather / perforated eco leather /
membrane cloth, color: red / black / grey
механизм TILT, экокожа / перфорированная экокожа /
мембранная ткань, цвет: красно-черно-серый



IBIS paris

mechanizm podstawowy, tkanina
kolor: wielobarwny
basic mechanism, cloth
color: multicolored
механизм пиастра, ткань
цвет: разноцветный



IBIS freestyle

mechanizm podstawowy, tkanina
kolor: wielobarwny
basic mechanism, cloth
color: multicolored
механизм пиастра, ткань
цвет: разноцветный

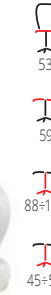

IBIS butterfly

mechanizm podstawowy, eco skóra / tkanina
kolor: wielobarwny
basic mechanism, eco leather / cloth
color: multicolored
механизм пиастра, экокожа / ткань
цвет: разноцветный



SPIKER

mechanizm podstawowy, tkanina membranowa / siatka
kolor: fioletowy
basic mechanism, membrane cloth / mesh
color: purple
механизм пиастра, мембранная ткань / сетка
цвет: фиолетовый



GOL

mechanizm podstawowy, kółka powlekane kauczukiem
eco skóra, kolor: zielony
basic mechanism, rubber coated wheels
eco leather, color: green
механизм пиастра, покрытые каучуком
экокожа, цвет: салатовый

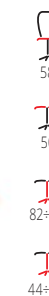

KUBUŚ

mechanizm podstawowy, kółka powlekane kauczukiem
eco skóra, kolor: brązowy
basic mechanism, rubber coated wheels
eco leather, color: brown
механизм пиастра, покрытые каучуком
экокожа, цвет: коричнево-желтый



STORM

mechanizm podstawowy, eco skóra
kolor: czarno - czerwony
simple mechanism, eco leather
color: black / red
механизм пиастра, эко кожа
цвет: черно / красный



GONZO 2

mechanizm TILT, eco skóra
kolory: fioletowy, biały, czarny lub różowy
TILT mechanism, eco leather
colors: purple, white, black, pink
механизм TILT, экокожа
цвета: фиолетовый, белый или розовый



GONZO 3

mechanizm TILT, tkanina
kolor: ciemny popiel
TILT mechanism, cloth
color: dark grey
механизм TILT, ткань
цвет: темно-серый



DARIAN BIS

mechanizm podstawowy, tkanina
kolory: różowy lub popielaty
basic mechanism, cloth
colors: pink, grey
механизм пиастра, ткань
цвет: розовый или серый



FLASH 2

mechanizm podstawowy, tkanina membranowa,
kolory: popielato-zielony lub popielato-różowy
basic mechanism, membrane cloth / mesh
colors: grey / green, grey / pink
механизм пиастра, мембранная ткань
цвет: серо-зеленый или серо-розовый



ANDY

mechanizm TILT, tkanina / siatka
kolory: popielato-niebieski, popielato-limonkowy, popielato-czarny lub popielato-różowy
TILT mechanism, cloth / mesh
colors: grey / blue, grey / lime green, grey / black, grey / pink
механизм TILT, ткань / сетка
цвета: серо-фиолетовый, серо-салатовый, серо-черный или серо-розовый



DINGO

mechanizm podstawowy, tkanina membranowa / siatka
kolory: limonkowo-czarny, fioletowy, różowy lub popielato-czarny
basic mechanism, membrane cloth / mesh
colors: lime green / black, purple, pink, grey / black
механизм пиастра, мембранная ткань / сетка
цвета: салатово-черный, фиолетовый, розовый или серо-черный



55
56
75+84
45+54

MOREL

mechanizm TILT, tkanina
kolor: popielaty
TILT mechanism, cloth
color: grey,
механизм TILT, ткань
цвет: серый



49
55
85+93
45+53

BREAK

mechanizm podstawowy, tkanina velvet
kolor: ciemny popiel
basic mechanism, velvet cloth
color: dark grey
механизм пиастра, бархатная ткань
цвет: темно-серый



49
52
82+92
49+59

COCO 4

mechanizm podstawowy, tkanina
kolor: popiel
basic mechanism, cloth
color: grey
механизм пиастра, ткань
цвет: серый



49
52
82+92
49+59

COCO

mechanizm podstawowy, polipropylen / eco skóra
kolor: biały
basic mechanism, polypropylene / eco leather
color: white
механизм пиастра, полипропилен/экокожа
цвет: белый



71
68
106+119
50+63

GULIETTA

mechanizm synchroniczny, wysuwane siedzisko, regulowane podłokietniki w trzech płaszczyznach, regulowany punkt podparcia pleców, materiał: tkanina / siatka, kolor: czarny - musztardowy, czarny - niebieski lub czarny - jasny popiel
synchro mechanism, sliding seat, adjustable armrests in three positions, adjustable lumbar support, material: cloth / mesh, colors: black / mustard, black / blue, black / light grey
синхронный механизм, раздвижное сиденье, регулируемые подлокотники в трех положениях, регулируемая поясничная опора, материал: ткань / сетка, цвета: черный / горчичный, черный / синий или черный / светло-серый



68
65
93+108
48+63

POP

mechanizm synchroniczny, wysuwane siedzisko, regulowane podłokietniki w dwóch płaszczyznach, materiał: tkanina, kolor: czarny - zielony
synchro mechanism, sliding seat, adjustable armrests in two positions, material: cloth, color: black / green
синхронный механизм, раздвижное сиденье, регулируемые подлокотники в двух положениях, материал: ткань
цвет: черный / зелен



44
46
97+107
49+59

TIROL

mechanizm TILT, eco skóra
kolory: biały, popiel lub czarny
TILT mechanism, eco leather
colors: white, grey, black
механизм TILT, экокожа
цвета: белый, серый или черный



44
46
97+107
49+59

TIROL 2

mechanizm TILT, tkanina
kolor: ciemny popiel
TILT mechanism, cloth
color: dark grey
механизм TILT, ткань
цвет: темно-серый



44
57
97+107
49+59

PORTO

mechanizm TILT, eco skóra
kolor: biały
TILT mechanism, eco leather
color: white
механизм TILT, экокожа
цвет: белый



heavy duty

65
66
119+129
46+56

150 kg
EN 10221 BS 7176 BS 5852
24 / 7
GLAT

SONATA XXL

mechanizm MULTIBLOCK
materiał: aluminium, stal chromowana, tkanina, kolor: czarny
MULTIBLOCK function
material: aluminum, chrome steel, cloth, color: black
механизм мультиблок
материал: алюминий, хромированная сталь, ткань, цвет: черный



59
56
96+108
44+56

BRAVO

mechanizm podstawowy, materiał: tkanina, kolor: według wzornika
basic mechanism, material: cloth, colors: by color swatch
механизм пиастра, материал: ткань, цвет: согласно карте цветов

EF078
EF019
EF031

MATA PODŁOGOWA / FLOOR MAT

Dostępne rozmiary:
A) 80 x 100 cm
kolor: mleczny
materiał: polipropylen
B) 100 x 125 cm
kolor: krystalicznie przejrzysty
materiał: poliwęglan
C) 100 x 140 cm
kolor: mleczny
materiał: polipropylen
Available sizes:
A) 80 x 100 cm
color: milky
material: polypropylene
B) 100 x 125 cm
color: crystal clear
material: polycarbonate
C) 100 x 140 cm
color: milky
material: polypropylene
Доступны размеры:
A) 80 x 100 cm
цвет: молочный
материал: полипропилен
B) 100 x 125 cm
цвет: кристально прозрачный
материал: поликарбонат
C) 100 x 140 cm
цвет: молочный
материал: полипропилен

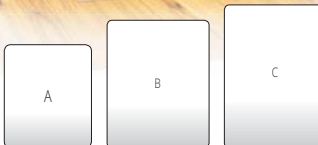

STOPKA

średnica trzpienia: 11 mm
kolor: czarny
diameter of mandrel: 11 mm
color: black
диаметр штока: 11 mm
цвет: черный

KÓŁKO KAUCZUKOWE

średnica trzpienia: 11 mm
kolor: czarny
diameter of mandrel: 11 mm
color: black
диаметр штока: 11 mm
цвет: черный



53
57
97+107
49+59

PORTO 2

mechanizm TILT, eco skóra
kolor: biały
TILT mechanism, eco leather
color: white
механизм TILT, экокожа
цвет: белый



53
55
82
47

ISO

materiał: stal lakierowana proszkowo / tkanina
kolor: według wzornika
material: powder coated steel / cloth
colors: według wzornika
материал: окрашенная сталь / ткань
цвета: согласно карте цветов

EF019
EF031



53
55
82
47

ISO C

materiał: stal chromowana / tkanina
kolor: według wzornika C4
material: chrome steel / cloth
color: by color swatch C4
материал: хромированная сталь / ткань
цвет: согласно карте цветов C4

C4



41
41
47,5

CHICO

materiał: stal chromowana / PVC, kolor: według wzornika
material: chrome steel / PVC, colors: by color swatch
материал: хромированная сталь / экокожа
цвет: согласно карте цветов

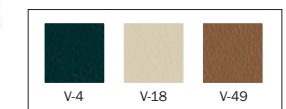



K498

funkcja obracania, materiał: tkanina - bouclé / stal malowana proszkowo, kolory: popielaty lub cappuccino
 swivel function, material: cloth - boucle / powder coated steel colors: grey, cappuccino
 функция поворота, материал: ткань - букле / сталь с порошковым покрытием, цвета: серый, капучино



K495

funkcja obracania, materiał: tkanina / stal malowana proszkowo, kolory: popielaty lub beżowy
 swivel function, material: cloth / powder coated steel colors: grey, beige
 функция поворота, материал: ткань / сталь с порошковым покрытием, цвета: серый, бежевый



K504

materiał: drewno lite - kauczukowe / rattan naturalny / tkanina - velvet / stal chromowana
 kolory: czarny / popielaty lub naturalny - beżowy
 material: solid rubber wood / natural rattan / velvet cloth / chrome steel, colors: black / grey or natural / beige
 материал: твердая древесина - гевея / натуральный ротанг / бархатная ткань / хромированная сталь, цвета: черный / серый или натуральный / бежевый



K508

materiał: tkanina - velvet / rattan syntetyczny / stal malowana proszkowo, kolory: popielaty lub ciemny zielony
 material: velvet cloth / synthetic rattan / powder coated steel, colors: grey, dark green
 материал: бархатная ткань / синтетический ротанг / сталь с порошковым покрытием, цвета: серый, темно-зеленый



K503

materiał: drewno lite - kauczukowe / rattan syntetyczny / tkanina - velvet / stal malowana proszkowo, kolory: popielaty lub ciemny zielony
 material: solid rubber wood / synthetic rattan / velvet cloth / powder coated steel, colors: grey, dark green
 материал: твердая древесина - гевея / синтетический ротанг / бархатная ткань / сталь с порошковым покрытием, цвета: серый, темно-зеленый



K523

funkcja obracania, materiał: tkanina / eco skóra / stal malowana proszkowo, kolory: brązowy / ciemny brąz lub popielaty / ciemny popiel
 swivel function, material: cloth / eco leather / powder coated steel colors: brown / dark brown or grey / dark grey
 функция поворота, материал: ткань / экокожа / сталь с порошковым покрытием, цвета: коричневый / темно-коричневый или серый / темно-серый



K494

funkcja obracania, materiał: tkanina / eco skóra / stal malowana proszkowo, kolor: popielaty - czarny
 swivel function, material: cloth / eco leather / powder coated steel, color: grey / black
 функция поворота, материал: ткань / экокожа / сталь с порошковым покрытием, цвет: серый / черный



K524

materiał: eco skóra / rattan syntetyczny / polipropylen / stal malowana proszkowo, kolory: popielaty, zielony, bordowy lub jasny brąz
 material: eco leather / synthetic rattan / polypropylene / powder coated steel, colors: grey, green, dark red, light brown
 материал: экокожа / синтетический ротанг / полипропилен / сталь с порошковым покрытием, цвета: серый, зеленый, темно-красный, светло-коричневый



K511

materiał: tkanina bouclé / sklejka gięta / drewno lite, kolor: kremowy - orzechowy
 material: cloth - boucle / bent plywood / solid wood, color: cream / walnut
 материал: ткань - букле / гнутая фанера / массив дерева, цвет: кремовый / ореховый



K502

materiał: rattan naturalny / drewno lite, kolor: naturalny
 material: natural rattan / solid wood, color: natural
 материал: натуральный ротанг / массив дерева, цвет: натуральный



K520

funkcja obracania, materiał: tkanina - velvet / stal malowana proszkowo, kolory: popielaty, ciemny zielony lub czarny
 swivel function, material: velvet cloth / powder coated steel colors: grey, dark green, black
 функция поворота, материал: бархатная ткань / сталь с порошковым покрытием, цвета: серый, темно-зеленый, черный



K519

funkcja obracania, materiał: tkanina - velvet / stal malowana proszkowo, kolory: popielaty, ciemny zielony lub czarny
 swivel function, material: velvet cloth / powder coated steel colors: grey, dark green, black
 функция поворота, материал: бархатная ткань / сталь с порошковым покрытием, цвета: серый, темно-зеленый, черный



CHARAZIAK DESIGN SMART-KR

materiał: tkanina - velvet / sklejka gięta / stal malowana proszkowo, kolor: naturalny - ciemny popiel
 material: velvet cloth / bent plywood / powder coated steel color: natural / dark grey
 материал: ткань - бархат / гнутая фанера / сталь с порошковым покрытием, цвет: натуральный - темно-серый



K467

materiał: tkanina / sklejka gięta / stal malowana proszkowo, kolor: dąb naturalny - ciemny popiel
 material: cloth / bent plywood / powder coated steel color: natural oak / dark grey
 материал: ткань / гнутая фанера / сталь с порошковым покрытием, цвет: натуральный дуб - темно-серый



K452

materiał: tkanina / sklejka gięta + okleina naturalna / stal malowana proszkowo, kolor: popielaty - dąb naturalny
 material: cloth / bent plywood + natural veneer / powder coated steel, color: grey / natural oak
 материал: ткань / гнутая фанера + натуральный шпон / сталь с порошковым покрытием, цвет: серый / натуральный дуб

K451

materiał: tkanina / sklejka gięta + okleina naturalna / stal malowana proszkowo, kolor: popielaty - jasny orzech
 material: cloth / bent plywood + natural veneer / powder coated steel, color: grey / light walnut
 материал: ткань / гнутая фанера + натуральный шпон / сталь с порошковым покрытием, цвет: серый / светлый орех



K515

materiał: sznurek / stal malowana proszkowo
 kolor: naturalny - czarny
 material: string / powder coated steel
 color: natural / black
 материал: нить / сталь с порошковым покрытием
 цвет: натуральный - черный



K472

materiał: tkanina / rattan syntetyczny / stal malowana proszkowo
 kolor: naturalny - czarny
 material: cloth / synthetic rattan / powder coated steel
 color: natural / black
 материал: ткань / синтетический ротанг / сталь с порошковым покрытием
 цвет: натуральный - черный



K401

materiał: rattan syntetyczny / tkanina / stal malowana proszkowo
 kolory: naturalny - czarny lub czarny - popielaty
 material: synthetic rattan / cloth / powder coated steel
 colors: natural - black, black - grey
 материал: синтетический ротанг / ткань / сталь с порошковым покрытием
 цвета: натуральный / черный или серый / черный



K514

materiał: polipropylen
 kolory: biały, czarny, jasny niebieski, miętowy lub pomarańczowy
 material: polypropylene
 colors: white, black, light blue, mint, orange
 материал: полипропилен
 цвета: белый, черный, светло-голубой, мятный, горчичный или апельсин



K490

materiał: polipropylen
 kolory: biały, czarny lub miętowy
 material: polypropylene
 colors: white, black, mint
 материал: полипропилен
 цвета: белый, черный, мятный



K457

materiał: rattan syntetyczny / stal malowana proszkowo
 kolor: naturalny
 material: synthetic rattan / powder coated steel
 color: natural
 материал: синтетический ротанг / сталь с порошковым покрытием
 цвет: натуральный



K456

materiał: rattan syntetyczny / tkanina / stal malowana proszkowo
 kolor: naturalny - popielaty
 material: synthetic rattan / cloth / powder coated steel
 color: natural / grey
 материал: синтетический ротанг / ткань / сталь с порошковым покрытием
 цвет: натуральный / серый



K400

materiał: rattan syntetyczny / stal malowana proszkowo / tkanina
 kolor: naturalny - popielaty
 material: synthetic rattan / powder coated steel / cloth
 color: natural / grey
 материал: синтетический ротанг / сталь с порошковым покрытием / ткань
 цвет: натуральный / серый



K336

materiał: rattan naturalny / stal malowana proszkowo, kolor: naturalny - ciemny brąz
 material: natural rattan / powder coated steel, color: natural / dark brown
 материал: ротанг натуральный / сталь с порошковым покрытием, цвет: натуральный / темно-коричневый



K492

materiał: polipropylen
 kolory: biały, czarny lub popielaty
 material: polypropylene
 colors: white, black, grey
 материал: полипропилен
 цвета: белый, черный, серый



K491

materiał: polipropylen
 kolory: biały, czarny lub musztardowy
 material: polypropylene
 colors: white, black, mustard
 материал: полипропилен
 цвета: белый, черный, горчичный



K335

materiał: rattan naturalny / stal malowana proszkowo, kolory: naturalny lub czarny
 material: natural rattan / powder coated steel
 colors: natural, black
 материал: ротанг натуральный / сталь с порошковым покрытием
 цвета: натуральный или серый



K337

materiał: rattan naturalny / stal malowana proszkowo, kolory: naturalny lub czarny
 material: natural rattan / powder coated steel
 colors: natural, black
 материал: ротанг натуральный / сталь с порошковым покрытием
 цвета: натуральный или серый



K407

materiał: rattan syntetyczny / stal malowana proszkowo, kolor: naturalny
 material: synthetic rattan / powder coated steel
 color: natural
 материал: синтетический ротанг / сталь с порошковым покрытием, цвет: натуральный



K512

materiał: polipropylen
 kolor: czarny - naturalny
 material: polypropylene
 color: black / natural
 материал: полипропилен
 цвет: черный / натуральный



K488

materiał: tkanina / polipropylen / stal malowana proszkowo, kolor: biały - popielaty
 material: cloth / polypropylene / powder coated steel, color: white / grey
 материал: ткань / полипропилен / сталь с порошковым покрытием, цвет: бело - серый



K483

materiał: polipropylen
 kolor: naturalny - czarny
 material: polypropylene
 color: natural / black
 материал: полипропилен
 цвет: натуральный - черный



K513

materiał: poliwęglan
 kolor: dymiony
 material: polycarbonate
 color: smoked
 материал: поликарбонат
 цвет: дымчатый



K464

materiał: tkanina - velvet / stal malowana proszkowo
 kolory: popielaty lub ciemny zielony
 material: velvet cloth / powder coated steel
 colors: grey, dark green
 материал: ткань - бархат / сталь с порошковым покрытием
 цвета: серый или темно-зеленый



K468

materiał: tkanina - velvet / stal malowana proszkowo
 kolory: popielaty lub ciemny zielony
 material: velvet cloth / powder coated steel
 colors: grey, dark green
 материал: ткань - бархат / сталь с порошковым покрытием
 цвета: серый или темно-зеленый



K480

materiał: tkanina - velvet / stal malowana proszkowo
 kolory: popielaty lub ciemny zielony
 material: velvet cloth / powder coated steel
 colors: grey, dark green
 материал: ткань - бархат / сталь с порошковым покрытием
 цвета: серый или темно-зеленый



K427

materiał: tkanina velvet / stal malowana proszkowo
 kolory: popielaty lub ciemny zielony
 material: velvet cloth / powder coated steel
 colors: grey, dark green
 материал: бархатная ткань / сталь с порошковым покрытием, цвета: серый или темно-зеленый



K421

materiał: tkanina velvet / stal malowana proszkowo
 kolory: popielaty lub ciemny zielony
 material: velvet cloth / powder coated steel
 colors: grey, dark green
 материал: бархатная ткань / сталь с порошковым покрытием, цвета: серый или темно-зеленый



K479

materiał: tkanina - velvet / stal malowana proszkowo
 kolory: popielaty lub ciemny zielony
 material: velvet cloth / powder coated steel
 colors: grey, dark green
 материал: ткань - бархат / сталь с порошковым покрытием
 цвета: серый или темно-зеленый



K463

materiał: tkanina - velvet / stal malowana proszkowo
 kolory: popielaty lub ciemny zielony
 material: velvet cloth / powder coated steel
 colors: grey, dark green
 материал: ткань - бархат / сталь с порошковым покрытием
 цвета: серый или темно-зеленый



K487

materiał: tkanina - velvet / stal malowana proszkowo
 kolory: popielaty, ciemny zielony, granatowy lub musztardowy
 material: velvet cloth / powder coated steel
 colors: grey, dark green, dark blue, mustard
 материал: ткань - бархат / сталь с порошковым покрытием
 цвета: серый, темно-зеленый, темно-синий или горчичный



K377

materiał: tkanina velvet / stal malowana proszkowo
 kolory: popielaty, ciemny zielony lub jasny beżowy
 material: velvet cloth / powder coated steel
 colors: grey, dark green, light beige
 материал: бархатная ткань / сталь с порошковым покрытием
 цвета: серый, темно-зеленый или светло-бежевый



K473

materiał: tkanina - velvet / stal malowana proszkowo
 kolory: popielaty lub ciemny zielony
 material: velvet cloth / powder coated steel
 colors: grey, dark green
 материал: ткань - бархат / сталь с порошковым покрытием
 цвета: серый или темно-зеленый



K429

materiał: tkanina velvet / stal malowana proszkowo
 kolory: popielaty, ciemny zielony lub granatowy
 material: velvet cloth / powder coated steel
 colors: grey, dark green, dark blue
 материал: бархатная ткань / сталь с порошковым покрытием
 цвета: серый, темно-зеленый или темно-синий



K430

materiał: tkanina velvet / stal malowana proszkowo
 kolory: popielaty, ciemny zielony, granatowy lub musztardowy
 material: velvet cloth / powder coated steel
 colors: grey, dark green, dark blue, mustard
 материал: бархатная ткань / сталь с порошковым покрытием
 цвета: серый или темно-зеленый, темно-синий или горчичный



K305

materiał: tkanina velvet / stal malowana proszkowo
 kolory: popielaty, ciemny zielony lub granatowy
 material: velvet cloth / powder coated steel
 colors: grey, dark green, dark blue
 материал: бархатная ткань / сталь с порошковым покрытием
 цвета: серый, темно-зеленый или синий



K455

materiał: tkanina velvet / stal malowana proszkowo
 kolory: popielaty, ciemny zielony
 material: velvet cloth / powder coated steel
 colors: grey, dark green
 материал: бархатная ткань / сталь с порошковым покрытием
 цвета: серый, темно-зеленый



46
55
83
48

K454

CHARAZIAK DESIGN

materiał: tkanina velvet / stal malowana proszkowo
kolory: popielaty, ciemny zielony
material: velvet cloth / powder coated steel
colors: grey, dark green
материал: бархатная ткань / сталь с порошковым покрытием, цвета: серый, темно-зеленый



57
62
82
49

K458

CHARAZIAK DESIGN

materiał: tkanina velvet / stal malowana proszkowo
kolory: popielaty, ciemny zielony
material: velvet cloth / powder coated steel
colors: grey, dark green
материал: бархатная ткань / сталь с порошковым покрытием, цвета: серый, темно-зеленый



44
63
96
47

K485

CHARAZIAK DESIGN

materiał: tkanina - velvet / stal malowana proszkowo
kolory: popielaty - czarny lub ciemny zielony - czarny
material: velvet cloth / powder coated steel
colors: grey / black, dark green / black
материал: ткань - бархат / сталь с порошковым покрытием, цвета: серый - черный или темно-зеленый - черный



50
60
84
48

K399

materiał: tkanina velvet / stal malowana proszkowo
kolory: popielaty, ciemny zielony lub bordowy
material: velvet cloth / powder coated steel
colors: grey, dark green, dark red
материал: бархатная ткань / сталь с порошковым покрытием, цвета: серый, темно-зеленый или бордовый



52
58
92
46

K366

materiał: tkanina velvet / stal malowana proszkowo
kolory: popiel, ciemny zielony lub bordowy
material: velvet cloth / powder coated steel
colors: grey, dark green, dark red
материал: бархатная ткань / сталь с порошковым покрытием, цвета: серый, темно-зеленый или бордовый



55
57
86
48

K425

materiał: tkanina velvet
kolory: popielaty lub ciemny zielony
material: velvet cloth
colors: grey, dark green
материал: бархатная ткань, цвета: серый или темно-зеленый



57
54
79
48

K426

materiał: tkanina velvet / stal malowana proszkowo
kolory: czarny, popielaty lub ciemny zielony
material: velvet cloth / powder coated steel
colors: black, grey, dark green
материал: бархатная ткань / сталь с порошковым покрытием, цвета: черный, серый или темно-зеленый



50
58
84
48

K443

materiał: tkanina velvet / stal malowana proszkowo
kolory: popielaty, ciemny zielony lub granatowy
material: velvet cloth / powder coated steel
colors: grey, dark green, dark blue
материал: бархатная ткань / сталь с порошковым покрытием, цвета: серый, темно-зеленый или темно-синий



62
62
85
50

K410

materiał: tkanina velvet / stal malowana proszkowo
kolory: popielaty, różowy, ciemny zielony, granatowy lub musztardowy
material: velvet cloth / powder coated steel
colors: grey, pink, dark green, dark blue, mustard
материал: бархатная ткань / сталь с порошковым покрытием, цвета: серый, розовый, темно-зеленый, темно-синий или горчичный



60
58
84
48

K386

materiał: tkanina velvet / stal malowana proszkowo
kolory: popielaty, ciemny zielony lub różowy
material: velvet cloth / powder coated steel
colors: grey, dark green, pink
материал: бархатная ткань / сталь с порошковым покрытием, цвета: серый, темно-зеленый или розовый



48
57
85
49

K432

materiał: tkanina velvet / stal malowana proszkowo
kolory: popielaty, ciemny zielony lub granatowy
material: velvet cloth / powder coated steel
colors: grey, dark green, dark blue
материал: бархатная ткань / сталь с порошковым покрытием, цвета: серый, темно-зеленый или темно-синий



44
58
85
47

K450

materiał: tkanina velvet / stal malowana proszkowo
kolory: popielaty, ciemny zielony, granatowy, musztardowy, czarny lub beżowy
material: velvet cloth / powder coated steel
colors: grey, dark green, dark blue, mustard, black, beige
материал: бархатная ткань / сталь с порошковым покрытием, цвета: серый, темно-зеленый, темно-синий, горчичный, черный или бежевый



52
57
90
46

K365

materiał: tkanina velvet / stal malowana proszkowo
kolory: popiel, ciemny zielony lub bordowy
material: velvet cloth / powder coated steel
colors: grey, dark green, dark red
материал: бархатная ткань / сталь с порошковым покрытием, цвета: серый, темно-зеленый или бордовый



55
55
88
47

K364

materiał: tkanina velvet / stal malowana proszkowo
kolor: popiel lub ciemny zielony
material: velvet cloth / powder coated steel
color: grey, dark green
материал: бархатная ткань / сталь с порошковым покрытием, цвета: серый или темно-зеленый



54
57
84
48

K384

materiał: tkanina velvet / stal malowana proszkowo
kolory: popielaty, ciemny zielony lub granatowy
material: velvet cloth / powder coated steel
colors: grey, dark green, dark blue
материал: бархатная ткань / сталь с порошковым покрытием, цвета: серый, темно-зеленый или темно-синий

NEW COLOR



46
58
83
45

K521

materiał: tkanina - velvet / stal malowana proszkowo
kolory: popielaty, ciemny zielony, musztardowy lub czarny
material: velvet cloth / powder coated steel
colors: grey, dark green, mustard, black
материал: бархатная ткань / сталь с порошковым покрытием
цвета: серый, темно-зеленый, горчичный, черный



42
48
80
46

K509

materiał: tkanina - velvet / stal malowana proszkowo
kolory: popielaty lub ciemny zielony
material: velvet cloth / powder coated steel
colors: grey, dark green
материал: бархатная ткань / сталь с порошковым покрытием
цвета: серый, темно-зеленый



49
50
80
48

K314

materiał: tkanina velvet / stal malowana proszkowo
kolory: granatowy, ciemny zielony lub popielaty
material: velvet cloth / powder coated steel
colors: dark blue, dark green, grey
материал: бархатная ткань / сталь с порошковым покрытием
цвета: темно-синий - золотой, темно-зеленый / золотой или серый



53
61
87
49

K388

materiał: tkanina velvet / stal malowana proszkowo
kolory: popielaty lub ciemny zielony
material: velvet cloth / powder coated steel
colors: grey, dark green
материал: бархатная ткань / сталь с порошковым покрытием
цвета: серый или темно - зеленый



55
60
82
50

K506

materiał: tkanina - velvet / stal malowana proszkowo
kolor: wielobarwny
material: velvet cloth / powder coated steel
colors: multicolored
материал: бархатная ткань / сталь с порошковым покрытием
цвета: разноцветные



51
55
86
46

K505

materiał: tkanina - velvet / stal malowana proszkowo
kolor: wielobarwny
material: velvet cloth / powder coated steel
colors: multicolored
материал: бархатная ткань / сталь с порошковым покрытием
цвета: разноцветные



49
54
84
48

K478

materiał: tkanina - velvet / tkanina / stal malowana proszkowo
kolor: czarny - biały
material: velvet cloth / cloth / powder coated steel
color: black / white
материал: ткань - бархат / ткань / сталь с порошковым покрытием
цвет: черный - белый



44
56
87
48

K417

materiał: tkanina velvet / stal malowana proszkowo
kolory: popielaty, ciemny zielony, granatowy, musztardowy, czarny lub beżowy
material: velvet cloth / powder coated steel
colors: grey, dark green, dark blue, mustard, black, beige
материал: бархатная ткань / окрашенная сталь
цвета: серый, темно - зеленый, синий, горчичный, черный или бежевый



52
58
88
47

K404

materiał: tkanina velvet / stal malowana proszkowo
kolory: popielaty lub ciemny zielony
material: velvet cloth / powder coated steel
colors: grey, dark green
материал: бархатная ткань / сталь с порошковым покрытием
цвета: серый или темно - зеленый



60
58
82
51

K440

materiał: tkanina velvet / stal malowana proszkowo
kolor: ciemny popiel - niebieski
material: velvet cloth / powder coated steel
color: dark grey / blue
материал: бархатная ткань / сталь с порошковым покрытием
цвет: темно-серый / синий



45
57
82
48

K462

materiał: tkanina - velvet / stal malowana proszkowo
kolory: popielaty lub ciemny zielony
material: velvet cloth / powder coated steel
colors: grey, dark green
материал: ткань - бархат / сталь с порошковым покрытием
цвета: серый или темно - зеленый



45
55
84
46

K321

materiał: tkanina velvet / eco skóra / stal malowana proszkowo
kolor: granatowy - popielaty
material: velvet cloth / eco leather / powder coated steel
color: dark blue / grey
материал: бархатная ткань / экокожа / сталь с порошковым покрытием
цвет: темно-синий - серый



46
61
84
48

K332

materiał: tkanina velvet / stal malowana proszkowo
kolory: ciemny popiel, ciemny zielony, czarny, granatowy, bordowy, żółty, różowy, turkusowy lub beżowy
material: velvet cloth / powder coated steel
colors: dark grey, dark green, black, dark blue, dark red, yellow, pink, turquoise, beige
материал: бархатная ткань / сталь с порошковым покрытием
цвета: темно-серый, черный, темно-зеленый, синий, бордовый, желтый, розовый, бирюзовый или бежевый



K453

materiał: tkanina velvet / stal malowana proszkowo
 kolory: popielaty, ciemny zielony, granatowy, musztardowy, czarny lub beżowy
 material: velvet cloth / powder coated steel
 colors: grey, dark green, dark blue, mustard, black, beige
 материал: бархатная ткань / сталь с порошковым покрытием
 цвета: серый, темно-зеленый, темно-синий, горчичный, черный или бежевый

48
53
86
50



K449

materiał: tkanina / stal malowana proszkowo
 kolor: czarny
 material: cloth / powder coated steel
 color: black
 материал: ткань / сталь с порошковым покрытием
 цвет: черный

43
47
87
49



K499

materiał: tkanina - velvet / stal chromowana
 kolory: popielaty, beżowy lub różowy
 material: velvet cloth / chrome steel
 colors: grey, beige, pink
 материал: бархатная ткань / хромированная сталь
 цвета: серый, бежевый, розовый

47
56
85
49



K500

materiał: tkanina - velvet / stal chromowana
 kolor: beżowy - czarny
 material: velvet cloth / chrome steel
 color: beige / black
 материал: бархатная ткань / хромированная сталь
 цвет: бежевый / черный

53
57
80
46



K501

materiał: eco skóra / stal chromowana
 kolory: czarny lub cappuccino
 material: eco leather / chrome steel
 colors: black, cappuccino
 материал: экокожа / хромированная сталь
 цвета: черный, капучино

40
50
98
46



K446

materiał: tkanina velvet / stal malowana proszkowo
 kolory: popielaty, ciemny zielony lub granatowy
 material: velvet cloth / powder coated steel
 colors: grey, dark green, dark blue
 материал: бархатная ткань / сталь с порошковым покрытием
 цвета: серый, темно-зеленый или темно-синий

51
55
86
47



K379

materiał: tkanina velvet / stal malowana proszkowo / stal chromowana
 kolory: popielaty, ciemny zielony lub bordowy
 material: velvet cloth / powder coated steel / chrome steel
 colors: grey, dark green, dark red
 материал: бархатная ткань / сталь с порошковым покрытием / хромированная сталь
 цвета: серый, темно-зеленый или бордовый

45
48
88
48



K315

materiał: tkanina velvet / stal malowana proszkowo
 kolory: ciemny zielony lub popielaty
 material: velvet cloth / powder coated steel
 colors: dark green, grey
 материал: бархатная ткань / сталь с порошковым покрытием
 цвета: темно-зеленый или серый

50
55
76
47



K517

materiał: tkanina - velvet / stal malowana proszkowo
 kolory: popielaty lub ciemny zielony / złoty
 material: velvet cloth / powder coated steel
 colors: grey, dark green / gold
 материал: бархатная ткань / сталь с порошковым покрытием
 цвета: серый, темно-зеленый / золото

57
60
79
49



K290

materiał: tkanina / stal malowana proszkowo
 kolor: popielaty
 material: cloth / powder coated steel
 color: grey
 материал: ткань / окрашенная сталь
 цвет: серый

55
59
85
46



K304

materiał: eco skóra / stal chromowana
 kolor: ciemny popiel - brązowy
 material: eco leather / chrome steel
 color: dark grey / brown
 материал: экокожа / хромированная сталь
 цвет: темно-серый / коричневый

57
53
79
47



K437

materiał: tkanina velvet / stal malowana proszkowo
 kolory: popielaty lub ciemny zielony
 material: velvet cloth / powder coated steel
 colors: grey, dark green
 материал: бархатная ткань / сталь с порошковым покрытием
 цвета: серый или темно-зеленый

49
55
88
47



K438

materiał: tkanina velvet / stal malowana proszkowo
 kolory: popielaty lub ciemny zielony, granatowy lub musztardowy
 material: velvet cloth / powder coated steel
 colors: grey, dark green, dark blue, mustard
 материал: бархатная ткань / сталь с порошковым покрытием
 цвета: серый, темно-зеленый, темно-синий или горчичный

45
50
86
47



K510

materiał: tkanina - velvet / stal chromowana
 kolory: popielaty, ciemny zielony lub musztardowy
 material: velvet cloth / chrome steel
 colors: grey, dark green, mustard
 материал: бархатная ткань / хромированная сталь
 цвета: серый, темно-зеленый, горчичный

49
55
85
50



K486

materiał: tkanina / stal malowana proszkowo
 kolory: popielaty lub beżowy
 material: cloth / powder coated steel
 colors: grey, beige
 материал: ткань / сталь с порошковым покрытием
 цвета: серый или бежевый

51
57
77
47



K398

materiał: tkanina / stal chromowana
 kolor: wielobarwny - złoty
 material: cloth / chrome steel
 color: multicolored / gold
 материал: ткань / хромированная сталь
 цвет: разноцветный / золотой

47
57
82
48



K460

materiał: tkanina - welwet / stal chromowana
 kolory: popielaty, ciemny zielony, różowy, czarny lub beżowy
 materiał: velvet cloth / chrome steel
 colors: grey, dark green, pink, black, beige
 материал: ткань - бархат / хромированная сталь
 цвета: серый, темно-зеленый, розовый, черный или бежевый



K381

materiał: tkanina welwet / stal chromowana
 kolory: popielaty - złoty lub różowy - złoty
 materiał: velvet cloth / chrome steel
 colors: grey / gold, pink / gold
 материал: бархатная ткань / хромированная сталь
 цвета: серый / золотой или розовый / золотой



K522

materiał: tkanina / stal malowana proszkowo, kolor: popielaty
 materiał: cloth / powder coated steel
 color: grey
 материал: ткань / сталь с порошковым покрытием, цвет: серый



K518

materiał: tkanina - bouclé / stal malowana proszkowo
 kolor: kremowy
 materiał: cloth - boucle / powder coated steel
 color: cream
 материал: ткань - букле / сталь с порошковым покрытием
 цвет: кремовый



K477

materiał: tkanina - bouclé / stal malowana proszkowo
 kolory: kremowy lub popielaty
 materiał: cloth - boucle / powder coated steel
 color: cream, grey
 материал: ткань - букле / сталь с порошковым покрытием
 цвета: кремовый или серый



K306

materiał: tkanina welwet / stal chromowana
 kolory: granatowy, ciemny zielony
 materiał: velvet cloth / chrome steel
 colors: dark blue, dark green
 материал: бархатная ткань, сталь хромированная
 цвета: темно-синий / золотой или темно-зеленый / золотой



K436

materiał: tkanina welwet / stal chromowana
 kolory: popielaty - złoty, ciemny zielony - złoty lub granatowy - złoty
 materiał: velvet cloth / chrome steel
 colors: grey / gold, dark green / gold, dark blue / gold
 материал: бархатная ткань / хромированная сталь
 цвета: серый / золотой, темно-зеленый / золотой или темно-синий / золотой

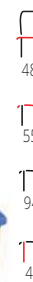

K474

materiał: tkanina - bouclé / stal chromowana
 kolor: kremowy - złoty
 materiał: cloth - boucle / chrome steel
 color: cream / gold
 материал: ткань - букле / хромированная сталь
 цвет: кремовый - золото

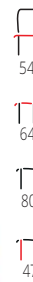

K497

materiał: tkanina / stal malowana proszkowo
 kolory: jasny popiel lub kremowy
 materiał: cloth / powder coated steel
 colors: light grey, cream
 материал: ткань / сталь с порошковым покрытием
 цвета: светло-серый, кремовый



K507

materiał: tkanina / stal malowana proszkowo
 kolor: kremowy
 materiał: cloth / powder coated steel
 color: cream
 материал: ткань / сталь с порошковым покрытием
 цвет: кремовый



K516

materiał: tkanina / stal malowana proszkowo
 kolory: popielaty lub jasny beżowy
 materiał: cloth / powder coated steel
 colors: grey, light beige
 материал: ткань / сталь с порошковым покрытием
 цвета: серый, светло-бежевый



K385

materiał: tkanina welwet / stal chromowana
 kolory: popielaty - złoty, czarny - złoty lub jasny różowy - złoty
 materiał: velvet cloth / chrome steel
 colors: grey / gold, black / gold, light pink / gold
 материал: бархатная ткань / хромированная сталь
 цвета: серый / золотой, черный / золотой или светло-розовый / золотой



K363

materiał: tkanina welwet / stal chromowana
 kolor: popiel - złoty
 materiał: velvet cloth / chrome steel
 color: grey / gold
 материал: бархатная ткань / хромированная сталь
 цвет: серый / золотой



K390

materiał: tkanina / eco skóra / stal chromowana
 kolor: kremowy - ciemny popiel - różowy złoty
 materiał: cloth / eco leather / chrome steel
 color: cream / dark grey / rose gold
 материал: ткань / экокожа / хромированная сталь
 цвета: кремовый / темно-серый / розовое золото



K482

materiał: tkanina / stal malowana proszkowo
 kolory: popielaty lub beżowy
 materiał: cloth / powder coated steel
 colors: grey, beige
 материал: ткань / сталь с порошковым покрытием
 цвета: серый или бежевый



K481

materiał: tkanina / stal malowana proszkowo
 kolory: popielaty lub beżowy
 materiał: cloth / powder coated steel
 colors: grey, beige
 материал: ткань / сталь с порошковым покрытием
 цвета: серый или бежевый



K475

materiał: tkanina / stal malowana proszkowo
 kolory: popielaty lub beżowy
 materiał: cloth / powder coated steel
 colors: grey, beige
 материал: ткань / сталь с порошковым покрытием
 цвета: серый или бежевый

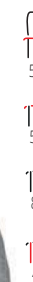



55
54
86
50

K439

materiał: tkanina / stal malowana proszkowo
kolorы: przód - ciemny popiel, tył - zielony, beżowy lub popielaty
material: cloth / powder coated steel
colors: front - dark grey, back - green, beige, grey
материал: ткань / сталь с порошковым покрытием,
цвета: спереди - темно - серый, сзади - зеленый, бежевый или серый



56
58
84
46

K496

materiał: tkanina / stal malowana proszkowo
kolorы: popielaty, beżowy lub musztardowy
material: cloth / powder coated steel
colors: grey, beige, mustard
материал: ткань / сталь с порошковым покрытием
цвета: серый, бежевый, горчичный



60
59
79
48

K459

materiał: tkanina / stal malowana proszkowo
kolorы: popielaty lub beżowy
material: cloth / powder coated steel
colors: grey, beige
материал: ткань / сталь с порошковым покрытием
цвета: серый или бежевый



53
50
80
48

K357

materiał: tkanina / stal malowana proszkowo
kolorы: jasny popiel lub beżowy
material: cloth / powder coated steel
colors: light grey, beige
материал: ткань / сталь с порошковым покрытием
цвета: светло-серый или бежевый



47
60
92
47

K493

materiał: tkanina / stal malowana proszkowo
kolorы: popielaty, beżowy lub żółty
material: cloth / powder coated steel
colors: grey, beige, yellow
материал: ткань / сталь с порошковым покрытием
цвета: серый, бежевый, желтый



46
56
92
50

K461

materiał: tkanina / stal malowana proszkowo
kolorы: popielaty, beżowy lub musztardowy
material: cloth / powder coated steel
colors: grey, beige, mustard
материал: ткань / сталь с порошковым покрытием
цвета: серый, бежевый или горчичный



55
54
84
47

K431

materiał: tkanina / stal malowana proszkowo
kolorы: jasny popiel, żółty lub czerwony
material: cloth / powder coated steel
colors: light grey, yellow, red
материал: ткань / сталь с порошковым покрытием
цвета: светло - серый, желтый или красный



50
54
95
48

K448

materiał: tkanina / eco skóra / stal malowana proszkowo
kolor: niebieski - jasny popiel
material: cloth / eco leather / powder coated steel
color: blue / light grey
материал: ткань / эко-кожа / сталь с порошковым покрытием, цвет: синий / светло-серый



53
54
97
46

K434

materiał: tkanina / eco skóra / stal malowana proszkowo
kolor: jasny popiel - czarny
material: cloth / eco leather / powder coated steel
color: light grey / black
материал: ткань / эко-кожа / сталь с порошковым покрытием, цвет: светло - серый / черный



48
62
85
47

K470

materiał: tkanina / stal malowana proszkowo
kolorы: jasny popiel - ciemny popiel lub musztardowy - ciemny popiel
material: cloth / powder coated steel
colors: light grey - dark grey, mustard - dark grey
материал: ткань / сталь с порошковым покрытием
цвета: светло-серый - темно - серый или горчичный - темно - серый



50
61
90
50

K476

materiał: tkanina / stal malowana proszkowo
kolor: ciemny popiel
material: cloth / powder coated steel
colors: dark grey
материал: ткань / сталь с порошковым покрытием, цвет: темно - серый



50
58
85
48

K471

materiał: tkanina / eco skóra / stal malowana proszkowo
kolor: popielaty - czarny
material: cloth / eco leather / powder coated steel
color: grey / black
материал: ткань / экокожа / сталь с порошковым покрытием
цвет: серый - черный



50
58
78
49

K469

materiał: tkanina / stal malowana proszkowo
kolor: popielaty
material: cloth / powder coated steel
color: grey
материал: ткань / сталь с порошковым покрытием, цвет: серый



53
64
97
47

K465

materiał: eco skóra / stal malowana proszkowo
kolor: ciemny popiel
material: eco leather / powder coated steel
color: dark grey
материал: экокожа / сталь с порошковым покрытием, цвет: темно - серый



54
58
80
46

K445

materiał: tkanina / stal malowana proszkowo
kolor: popielaty
material: cloth / powder coated steel
color: grey
материал: ткань / сталь с порошковым покрытием, цвет: серый



60
52
82
48

K420

materiał: tkanina / stal malowana proszkowo
kolor: popielaty
material: cloth / powder coated steel
color: grey
материал: ткань / сталь с порошковым покрытием, цвет: серый



49
54
87
46

K447

materiał: tkanina / eco skóra / stal malowana proszkowo, kolor: popielaty - czarny
material: cloth / eco leather / powder coated steel
color: grey / black
материал: ткань / эко-кожа / сталь с порошковым покрытием, цвет: серый / черный



51
61
87
51

K422

materiał: tkanina / stal malowana proszkowo
kolor: popielaty
material: cloth / powder coated steel
color: grey
материал: ткань / сталь с порошковым покрытием, цвет: серый



51
64
90
48

K360

materiał: tkanina / stal malowana proszkowo
kolor: popielaty, beżowy lub żółty
material: cloth / powder coated steel
colors: grey, beige, yellow
материал: ткань / сталь с порошковым покрытием
цвета: серый, бежевый или желтый



51
57
77
47

K373

materiał: tkanina / stal malowana proszkowo
kolor: popielaty lub beżowy
material: cloth / powder coated steel
colors: grey, beige
материал: ткань / сталь с порошковым покрытием
цвета: серый или бежевый



57
61
84
47

K327

materiał: tkanina / stal malowana proszkowo
kolor: popielaty
material: cloth / powder coated steel
color: grey
материал: ткань / сталь с порошковым покрытием
цвет: серый



48
58
87
47

K206

materiał: stal malowana proszkowo / eco skóra, kolor: biały
material: powder coated steel / eco leather, color: white
материал: окрашенная сталь / экокожа, цвет: белый



54
56
87
47

K279

materiał: eco skóra / stal malowana proszkowo
kolor: popielaty
material: eco leather / powder coated steel
color: grey
материал: экокожа / окрашенная сталь
цвет: серый



50
60
91
49

K280

materiał: eco skóra / stal malowana proszkowo
kolor: brązowy
material: eco leather / powder coated steel
color: brown
материал: экокожа / окрашенная сталь
цвет: коричневый



48
55
94
48

K435

materiał: tkanina / stal malowana proszkowo, kolor: popielaty
material: cloth / powder coated steel
color: grey
материал: ткань / сталь с порошковым покрытием, цвет: серый



53
60
82
48

K392

materiał: tkanina velvet / stal malowana proszkowo
kolor: ciemny popiel - brązowy
material: velvet cloth / powder coated steel
color: dark grey / brown
материал: бархатная ткань / сталь с порошковым покрытием, цвет: темно-серый / коричневый



49
62
90
49

K237

materiał: tkanina / stal malowana proszkowo
kolor: popielaty lub brązowy
material: cloth / powder coated steel
colors: grey, brown
материал: ткань / окрашенная сталь
цвета: серый или коричневый



45
52
90
50

K374

materiał: tkanina / eco skóra / stal malowana proszkowo, kolor: jasny popiel - czarny
material: cloth / eco leather / powder coated steel
color: light grey / black
материал: ткань / экокожа / сталь с порошковым покрытием
цвет: светло-серый / черный



49
62
87
48

K333

materiał: eco skóra / tkanina / stal malowana proszkowo, kolor: ciemny popiel - jasny popiel
material: eco leather / cloth / powder coated steel
color: dark grey / light grey
материал: экокожа / ткань / сталь с порошковым покрытием
цвет: темно-серый / светло-серый



45
58
92
49

K368

materiał: tkanina / eco skóra / stal malowana proszkowo, kolor: popielaty - czarny
material: cloth / eco leather / powder coated steel
color: grey / black
материал: ткань / экокожа / сталь с порошковым покрытием, цвет: серый / черный



49
52
84
46

K409

materiał: tkanina / stal malowana proszkowo
kolor: ciemny popiel
material: cloth / powder coated steel
color: dark grey
материал: ткань / сталь с порошковым покрытием, цвет: темно-серый



48
58
92
47

K369

materiał: tkanina / stal malowana proszkowo
kolor: ciemny popiel
material: cloth / powder coated steel
color: dark grey
материал: ткань / сталь с порошковым покрытием, цвет: темно-серый



45
55
86
48

K402

materiał: tkanina / stal malowana proszkowo
kolor: popielaty lub beżowy
material: cloth / powder coated steel
colors: grey, beige
материал: ткань / сталь с порошковым покрытием, цвета: серый или бежевый



44
55
88
46

K251

materiał: tkanina / stal malowana proszkowo
kolor: popielaty
material: cloth / powder coated steel
color: grey
материал: ткань / окрашенная сталь
цвет: серый



45
65
98
48

K292

materiał: tkanina / stal malowana proszkowo
kolor: popielaty
material: cloth / powder coated steel
color: grey
материал: ткань / окрашенная сталь
цвет: серый



45
54
103
47

K334

materiał: tkanina / stal malowana proszkowo, kolor: ciemny popiel
material: cloth / powder coated steel
color: dark grey
материал: ткань / сталь, с порошковым покрытием, цвет: темно-серый



44
54
97
46

K444

materiał: tkanina velvet / stal malowana proszkowo
kolor: popielaty lub ciemny zielony
material: velvet cloth / powder coated steel
colors: grey, dark green
материал: бархатная ткань / сталь с порошковым покрытием, цвета: серый или темно-зеленый



45
57
94
47

K272

materiał: eco skóra / stal malowana proszkowo
kolor: ciemny beż DALLAS
material: eco leather / powder coated steel
color: dark beige DALLAS
материал: экокожа / окрашенная сталь
цвет: темно-бежевый DALLAS



43
58
94
46

K265

materiał: eco skóra / sklejka laminowana / stal malowana proszkowo, kolor: brązowy - dąb miodowy
material: eco leather / laminated plywood / powder coated steel, color: brown / honey oak
материал: экокожа / ламинированная МДФ / окрашенная сталь, цвет: коричневый / дуб медовый



42
55
100
47

K371

materiał: eco skóra / stal malowana proszkowo, kolor: popielaty
material: eco leather / powder coated steel
color: grey
материал: экокожа / сталь с порошковым покрытием, цвет: серый



46
61
102
51

K442

materiał: tkanina velvet / stal malowana proszkowo
kolory: popielaty, ciemny zielony, granatowy lub musztardowy
material: velvet cloth / powder coated steel
colors: grey, dark green, dark blue, mustard
материал: бархатная ткань / сталь с порошковым покрытием
цвета: серый или темно-зеленый, темно-синий или горчичный



46
61
98
49

K338

materiał: eco skóra / stal malowana proszkowo
kolor: brązowy
material: eco leather / powder coated steel
color: brown
материал: экокожа / окрашенная сталь
цвет: коричневый



59
56
80
46

K489

materiał: tkanina / stal malowana
kolory: popielaty lub beżowy
material: cloth / painted steel
colors: grey, beige
материал: ткань / окрашенная сталь
цвета: серый, бежевый



58
61
85
50

K287

materiał: eco skóra / stal malowana
kolory: popielaty, beżowy lub granatowy
material: eco leather / painted steel
colors: grey, beige, navy blue
материал: экокожа / окрашенная сталь
цвета: серый, бежевый или темно-синий



46
63
101
48

K188

materiał: stal chromowana / eco skóra
kolory: biały, brązowy lub czarny
material: chrome steel / eco leather
colors: white, brown, black
материал: сталь хромированная / экокожа
цвета: белый, коричневый или черный



45
58
99
45

K194

materiał: stal chromowana / eco skóra / sklejka lakierowana
kolory: tapicerka - czarny, sklejka - biały
material: chrome steel / eco leather / lacquered plywood
colors: upholstery - black, plywood - white
материал: хромированная сталь / экокожа / окрашенное клееное дерево, цвета: обивка - черный, клееное дерево - белый



48
54
83
47

K303

materiał: tkanina / drewno lite
kolory: jasny popiel, beżowy, ciemny popiel, ciemny zielony lub ciemny niebieski
material: cloth / solid wood
colors: light grey, beige, dark grey, dark green, dark blue
материал: ткань / массив
цвета: светло-серый, бежевый, темно-серый, темно-зеленый или темно-синий



48
51
74
46

K281

materiał: eco skóra / drewno lite
kolor: biały
material: eco leather / solid wood
color: white
материал: экокожа / массив
цвет: белый



46
62
95
49

K307 CHARAZIAK DESIGN

materiał: eco skóra / tkanina
kolor: czarny - ciemny popiel
material: eco leather / cloth
color: black / dark grey
материал: экокожа / ткань
цвет: черный - темно-серый



45
63
101
48

K291

materiał: stal chromowana / eco skóra
kolory: czarny lub biały
material: chrome steel / eco leather
colors: black, white
материал: сталь хромированная / экокожа
цвета: черный или белый



50
62
92
48

K441

materiał: tkanina / eco skóra / stal chromowana, kolor: popielaty - czarny
material: cloth / eco leather / chrome steel
color: grey / black
материал: ткань / экокожа / хромированная сталь
цвет: серый - черный



48
57
81
48

K201

materiał: polipropylen / eco skóra / drewno lite - bukowe
kolory: biały, czarny lub popiel
material: polypropylene / eco leather / solid wood - beech
colors: white, black, grey
материал: полипропилен / экокожа / массив бука,
цвета: белый, черный или серый



48
58
83
50

K245

materiał: polipropylen / eco skóra / poliwęglan
kolor: biały-transparentny
material: polypropylene / eco leather / polycarbonate
color: white / transparent
материал: полипропилен / экокожа / поликарбонат, цвет: белый-бесцветный



48
58
83
50

K246

materiał: drewno lite / eco skóra / poliwęglan
kolor: biały / transparentny, nogi - buk
material: solid wood / eco leather / polycarbonate
color: white / transparent, legs - beech
материал: массив / экокожа / поликарбонат
цвет: белый / бесцветный, ноги - бук



56
49
91
50

K285

materiał: tkanina / stal malowana
kolor: beżowy, jasny popiel lub ciemny popiel
material: cloth / painted steel
colors: beige, light grey, dark grey
материал: ткань / окрашенная сталь
цвета: бежевый, светло-серый или темно-серый



49
59
90
47

K214

materiał: stal malowana / eco skóra
kolorы: tapicerka - ciemny krem, nogi - dąb miodowy
tapicerka - popielaty, nogi - dąb miodowy
material: painted steel / eco leather
colors: upholstery - dark cream, legs - honey oak
upholstery - grey, legs - honey oak
материал: окрашенная сталь / экокожа,
цвета: обивка - темно-кремовый, ножки - медовый дуб
обивка - серый, ножки - медовый дуб



56
56
80
48

K283

materiał: tkanina / drewno lite
kolorы: popielaty lub beżowy
material: cloth / solid wood
colors: grey, beige
материал: ткань / массив
цвета: серый или бежевый



54
61
76
46

K288

materiał: tkanina / stal malowana
kolor: jasny popiel - ciemny popiel
material: cloth / painted steel
color: light grey / dark grey
материал: ткань / окрашенная сталь
цвет: светло-серый / темно-серый



56
56
72
46

K266

materiał: tkanina / drewno lite
kolor: ciemny popiel
material: cloth / solid wood
color: dark grey
материал: ткань / массив
цвет: темно-серый



53
57
80
45

K247

materiał: eco skóra / stal malowana
kolor: popielaty
material: eco leather / painted steel
color: grey
материал: экокожа / окрашенная сталь
цвет: серый



53
57
80
45

K247

materiał: eco skóra / stal malowana
kolor: biały
material: eco leather / painted steel
color: white
материал: экокожа / окрашенная сталь
цвет: белый



51
57
82
44

K344

materiał: tkanina / stal malowana
kolor: naturalny / popielaty lub orzechowy - beżowy
material: cloth / painted steel
color: natural / grey, walnut / beige
материал: ткань / сталь окрашенная
цвет: натуральный / серый или орех / бежевый



43
50
80
45

K308

materiał: polipropylen / drewno lite / tkanina
kolorы: biały - popielaty lub popielaty - czarny
material: polypropylene / solid wood / cloth
colors: white / grey, grey / black
материал: полипропилен / массив
дерева / ткань, цвета: белый - серый или белый - черный



48
51
76
45

K277

materiał: tkanina / eco skóra / drewno lite
kolor: popielato - biały
material: cloth / eco leather / solid wood
color: grey / white
материал: ткань / экокожа / массив
цвет: серый / белый



46
47
85
44

K155

materiał: stal chromowana / sklejka gięta
kolor: biały
material: chrome steel / bent plywood
color: white
материал: хромированная сталь / клееное дерево, цвет: белый



56
44
93
48

K282

materiał: tkanina / drewno lite
kolorы: popielaty lub beżowy
material: cloth / solid wood
colors: grey, beige
материал: ткань / массив
цвета: серый или бежевый



44
56
87
48

K316

materiał: tkanina / stal malowana
kolor: tapicerka - popielaty, nogi - dąb miodowy
material: cloth / painted steel
color: upholstery - grey, legs - honey oak
материал: ткань / сталь окрашенная
цвет: обивка - серый, опоры - дуб медовый



62
61
91
49

K274

materiał: tkanina / drewno lite
kolor: ciemny popiel
material: cloth / solid wood
color: dark grey
материал: ткань / массив
цвет: темно-серый



45
60
95
50

K273

materiał: tkanina / drewno lite
kolor: ciemny popiel
material: cloth / solid wood
color: dark grey
материал: ткань / массив
цвет: темно-серый



46
59
96
46

K300

materiał: eco skóra / stal malowana proszkowo
kolorы: czarno - popielaty, biało - czarny lub biało - popielaty, nogi - grafitowy
material: eco leather / powder coated steel
colors: black / grey, white / black, white / grey, legs - graphite
материал: экокожа / окрашенная сталь
цвета: черный / серый, белый / черный или белый / серый, ноги - графит

CHARAZIAK DESIGN



45
59
93
46

K66

materiał: stal malowana / tkanina
kolor: stelaż - złoty, tapicerka - bordowy
material: painted steel / cloth
color: frame - gold, upholstery - dark red
материал: окрашенная сталь / ткань,
цвет: рамы - золотистый, обивка - бордовый

20x20 mm #1,2 mm



45
59
93
46

K66S

materiał: stal malowana / tkanina
kolor: stelaż - srebrny, tapicerka - niebieski
material: painted steel / cloth
color: frame - silver, upholstery - blue
материал: окрашенная сталь / ткань,
цвет: рамы - серебристый, обивка - голубой

20x20 mm #1,2 mm



44
59
100
47

K224

materiał: stal chromowana / eco skóra
kolory: biały, czarny, cappuccino lub popiel
material: chrome steel / eco leather
colors: white, black, cappuccino, grey
материал: хромированная сталь / экокожа
цвета: белый, черный, капучино или серый



42
59
99
46

K250

materiał: stal chromowana / eco skóra
kolor: biały
material: chrome steel / eco leather
color: white
материал: хромированная сталь / экокожа
цвет: белый



42
59
99
46

K348

materiał: tkanina / stal chromowana
kolor: popielaty
material: cloth / chrome steel
color: grey
материал: ткань / сталь хромированная
цвет: серый



42
56
99
47

K104

materiał: stal chromowana / eco skóra / sklejka lakierowana, kolory: tapicerka - czarny, sklejka - biały
material: chrome steel / eco leather / lacquered plywood, colors: upholstery - black, plywood - white
материал: хромированная сталь / экокожа / клееное дерево окрашенное
цвет: обивки - черный, дерево - белый



42
56
99
47

K104

materiał: stal chromowana / eco skóra / sklejka lakierowana, kolory: tapicerka - biały, sklejka - biały
material: chrome steel / eco leather / lacquered plywood, colors: upholstery - white, plywood - white
материал: хромированная сталь / экокожа / клееное дерево окрашенное
цвет: обивки - белый, дерево - белый



43
51
102
49

K219

materiał: stal chromowana / eco skóra
kolor: cappuccino
material: chrome steel / eco leather
color: cappuccino
материал: хромированная сталь / экокожа
цвет: капучино



48
61
99
50

K228

materiał: stal chromowana / eco skóra
kolor: jasny popiel
material: chrome steel / eco leather
color: light grey
материал: хромированная сталь / экокожа
цвет: светло-серый



43
55
94
47

K184

materiał: stal chromowana / eco skóra
kolor: brąz - champagne
material: chrome steel / eco leather
color: brown / champagne
материал: сталь хромированная / экокожа
цвет: темно-серый - цвет шампанского



42
60
97
47

K211

materiał: stal chromowana / eco skóra
kolory: czarny, biały, beżowy, popiel
material: chrome steel / eco leather
colors: black, white, beige, grey
материал: хромированная сталь / экокожа
цвета: черный, белый, бежевый, серый



42
60
97
47

K349

materiał: tkanina / stal chromowana
kolor: popielaty
material: cloth / chrome steel
color: grey
материал: ткань / сталь хромированная
цвет: серый



42
56
100
46

K85

materiał: stal chromowana / eco skóra
kolory: ciemny kremowy, czarny, popiel lub cappuccino
material: chrome steel / eco leather
colors: dark cream, black, grey, cappuccino
материал: хромированная сталь / экокожа
цвета: темно-кремовый, черный, серый или капучино



42
55
103
48

K147

materiał: stal chromowana / eco skóra
kolory: biały, popiel lub czarny
material: chrome steel / eco leather
colors: white, grey, black
материал: хромированная сталь / экокожа
цвета: белый, серый или черный



42
57
99
49

K132

materiał: stal chromowana / eco skóra
kolor: bialo-czarny
material: chrome steel / eco leather
color: white / black
материал: хромированная сталь / экокожа
цвет: черно-белый



43
57
96
48

K108

materiał: stal chromowana / eco skóra
kolor: biały
material: chrome steel / eco leather
color: white
материал: хромированная сталь / экокожа
цвет: белый



43
60
100
45

K213

materiał: stal chromowana / eco skóra
kolor: cappuccino
material: chrome steel / eco leather
color: cappuccino
материал: хромированная сталь / экокожа
цвет: капучино



44
59
97
47

K259

materiał: stal chromowana / eco skóra
kolor: popielato-biały
material: chrome steel / eco leather
color: grey / white
материал: хромированная сталь / экокожа
цвет: серый-белый

CHARAZIAK DESIGN



43
54
101
47

K416

materiał: tkanina velvet / stal chromowana
kolory: popielaty, ciemny zielony, granatowy, musztardowy, czarny lub beżowy
material: velvet cloth / chrome steel
colors: grey, dark green, dark blue, mustard, black, beige
материал: бархатная ткань / сталь хромированная
цвета: серый, темно-зеленый, синий, горчичный, черный или бежевый



43
54
101
47

K209

materiał: stal chromowana / eco skóra
kolory: czarny, biały, beżowy, popielaty
material: chrome steel / eco leather
colors: black, white, beige, grey
материал: хромированная сталь / экокожа
цвета: черный, белый, бежевый, серый



K309

materiał: tkanina / stal chromowana
kolor: jasny popiel, ciemny popiel lub jasny beż
material: cloth / chrome steel
color: light grey, dark grey, light beige
материал: ткань / сталь хромированная
цвет: светло-серый, темно-серый или светло-бежевый



K238

materiał: stal chromowana / eco skóra
kolory: biały lub popielaty
material: chrome steel / eco leather
colors: white, grey
материал: хромированная сталь / экокожа
цвет: белый или серый



K210

materiał: stal chromowana / eco skóra
kolor: popielato-biały
material: chrome steel / eco leather
color: grey / white
материал: хромированная сталь / экокожа
цвет: серо-белый



ROYAL

materiał: drewno lite - bukowe / tkanina - velvet
kolor: czarny / MONOLITH 85, MONOLITH 37, MONOLITH 77, MONOLITH 09
material: solid beech wood, velvet cloth
color: black / MONOLITH 85, MONOLITH 37, MONOLITH 77, MONOLITH 09
материал: массив бука, бархатная ткань
цвет: черный / MONOLITH 85, MONOLITH 37, MONOLITH 77, MONOLITH 09



MIYA

materiał: drewno lite - kauczukowe / tkanina - velvet
kolor: czarny / popielaty, ciemny zielony lub granatowy
material: solid rubber wood / velvet cloth
color: black / grey, dark green, dark blue
материал: твердая древесина - гивея / ткань - бархат
цвет: черный / пепельный, темно-зеленый, темно-синий

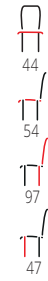

K202

materiał: stal malowana proszkowo / eco skóra
kolory: kremowy, cappuccino, czarny lub popielaty
material: powder coated steel / eco leather
colors: cream, cappuccino, black, grey
материал: окрашенная сталь / экокожа
цвета: кремовый, капучино, черный или серый



K187

materiał: stal chromowana / eco skóra
kolory: beżowy lub czarny
material: chrome steel / eco leather
colors: beige, black
материал: сталь хромированная / экокожа
цвета: бежевый или черный



K186

materiał: stal chromowana / eco skóra
kolory: popielato-biały, czarno-biały lub cappuccino-biały
material: chrome steel / eco leather
colors: grey / white, black / white, cappuccino / white
материал: сталь хромированная / экокожа
цвета: серо-белый, черно-белый кремовый или капучино-белый



CLARION 2

materiał: drewno lite - bukowe / tkanina velvet
kolor: czarny / MONOLITH 85, MONOLITH 37, MONOLITH 77, MONOLITH 09
material: solid beech wood / velvet cloth
color: black / MONOLITH 85, MONOLITH 37, MONOLITH 77, MONOLITH 09
материал: массив бука / бархатная ткань
цвет: черный / MONOLITH 85, MONOLITH 37, MONOLITH 77



DIEGO 2

materiał: drewno lite - bukowe / tkanina velvet
kolor: czarny / MONOLITH 85, MONOLITH 37, MONOLITH 77, MONOLITH 09
material: solid beech wood / velvet cloth
color: black / MONOLITH 85, MONOLITH 37, MONOLITH 77, MONOLITH 09
материал: массив бука / бархатная ткань
цвет: черный / MONOLITH 85, MONOLITH 37, MONOLITH 77, MONOLITH 09



K70

materiał: stal malowana proszkowo / eco skóra
kolory: stelaż - popiel, biały lub czarny, eco skóra - jasny brąz, ciemny brąz, biały lub czarny
material: powder coated steel / eco leather
colors: frame - grey, white, black, eco leather - light brown, dark brown, white, black
материал: окрашенная сталь / экокожа
цвета: каркас - серый, белый или черный, экокожа - светло-коричневый, темно-коричневый, белый или черный



K70C-NEW

materiał: stal chromowana / eco skóra
kolor: popiel
material: chrome steel / eco leather
color: grey
материал: хромированная сталь/экокожа
цвет: серый



K137

materiał: stal chromowana / eco skóra
kolor: popiel
material: chrome steel / eco leather
color: grey
материал: хромированная сталь / экокожа
цвет: серый



ENDO

materiał: drewno lite - bukowe / tkanina velvet
kolory: czarny, popielaty lub ciemny zielony
material: solid beech wood / velvet cloth
colors: black, grey, dark green
материал: массив бука / бархатная ткань
цвет: черный, серый или темно-зеленый



TOLEDO 3

materiał: drewno lite - bukowe / tkanina velvet
kolor: czarny / MONOLITH 85, MONOLITH 37 lub MONOLITH 77
material: solid beech wood / velvet cloth
color: black / MONOLITH 85, MONOLITH 37, MONOLITH 77
материал: массив бука / бархатная ткань
цвет: черный / MONOLITH 85, MONOLITH 37, MONOLITH 77

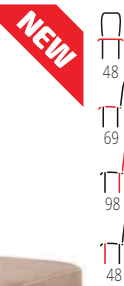

VERMONT

materiał: drewno lite - bukowe / tkanina - welvet
kolor: dąb miodowy / MONOLITH 85, MONOLITH 37, MONOLITH 77, MONOLITH 09
material: solid beech wood / velvet cloth
color: black / MONOLITH 85, MONOLITH 37, MONOLITH 77, MONOLITH 09
материал: массив бука / бархатная ткань
цвет: черный / MONOLITH 85, MONOLITH 37, MONOLITH 77, MONOLITH 09



CLARION

materiał: drewno lite bukowe / tkanina velvet
kolor: dąb miodowy / RIVIERA 91, grafitowy / RIVIERA 91, biały / INARI 91
material: solid beech wood / velvet cloth
color: honey oak / RIVIERA 91, graphite / RIVIERA 91, white / INARI 91
материал: массив бука / бархатная ткань
цвет: дуб медовый / RIVIERA 91, графит / RIVIERA 91, белый / INARI 91



AZUL

materiał: drewno lite - bukowe / tkanina - velvet
kolor: czarny / popielaty
material: solid beech wood / velvet cloth
color: black / grey
материал: массив - бук / ткань - бархат
цвет: черный / пепельный



AZUL 2

materiał: drewno lite - dębowe / tkanina
kolor: dąb naturalny / popielaty
material: solid oak wood / cloth
color: natural oak / grey
материал: массив дуба / ткань
цвет: натуральный дуб / серый



K396

materiał: sklejka gięta / tkanina velvet / drewno lite, kolor: jasny dąb - popielaty, orzechowy - czarny
material: bent plywood / velvet cloth / solid wood, color: light oak / grey, walnut / black
материал: клееное дерево / бархатная ткань / массив, цвет: светлый дуб / серый, орех / черный



VELO

materiał: drewno lite bukowe / tkanina
kolor: czarny - beżowy lub biały - popielaty
material: solid beech wood / cloth
color: black / beige, white / grey
материал: массив бука / ткань
цвет: черный / бежевый или белый / серый



DIEGO 3

materiał: drewno lite - bukowe / tkanina - velvet
kolor: dąb miodowy / MONOLITH 85, MONOLITH 37, MONOLITH 77, MONOLITH 09
material: solid beech wood / velvet cloth
color: honey oak / MONOLITH 85, MONOLITH 37, MONOLITH 77, MONOLITH 09
материал: массив - бук / ткань - бархат
цвет: медовый дуб / MONOLITH 85, MONOLITH 37, MONOLITH 77, MONOLITH 09



DIEGO

materiał: drewno lite bukowe / tkanina
kolor: dąb miodowy / INARI 91, dąb sonoma / INARI 23, biały / INARI 91
material: solid beech wood / cloth
color: honey oak / INARI 91, sonoma oak / INARI 23, white / INARI 91
материал: массив бука / ткань
цвет: дуб медовый / INARI 91, дуб сонома / INARI 23, белый / INARI 91



BAROCK

materiał: drewno lite - kauczukowe / tkanina
kolor: biały - popielaty
material: solid rubber wood / cloth
color: white / grey
материал: массив гевеи / ткань
цвет: белый / серый



VERDI

CHARAZIAK DESIGN

materiał: drewno lite bukowe / tkanina velvet
kolor: biały / popiel
material: solid beech wood / velvet cloth
color: white / grey
материал: массив бука / бархатная ткань
цвет: белый / серый



TOLEDO

materiał: drewno lite bukowe / tkanina, kolor: dąb miodowy / INARI 95, biały / INARI 91, dąb sonoma / INARI 91, dąb miodowy / INARI 22, dąb sonoma / INARI 23
material: solid beech wood / cloth, color: honey oak / INARI 95, white / INARI 91, sonoma oak / INARI 91, honey oak / INARI 22, sonoma oak / INARI 23
материал: массив бука / ткань, цвет: медовый дуб / INARI 95, белый / INARI 91, дуб сонома / INARI 91, медовый дуб / INARI 22, дуб сонома / INARI 23



ROIS

CHARAZIAK DESIGN

materiał: drewno lite bukowe / tkanina velvet
kolor: dąb miodowy / GRANADA 2725
material: solid beech wood / velvet cloth
color: honey oak / GRANADA 2725
материал: массив бука / бархатная ткань
цвет: медовый дуб / GRANADA 2725



WENANTY

CHARAZIAK DESIGN

materiał: drewno lite - dębowe / tkanina velvet
kolor: dąb miodowy / GRANADA 2725, dąb miodowy / GRANADA 2721
material: solid oak wood / velvet cloth
color: honey oak / GRANADA 2725, honey oak / GRANADA 2721
материал: массив дуба / бархатная ткань
цвет: дуб медовый / GRANADA 2725, дуб медовый / GRANADA 2721



SORBUS

CHARAZIAK DESIGN

materiał: drewno lite bukowe / tkanina velvet
kolor: dąb miodowy / GRANADA 2725, grafitowy / GRANADA 2725
material: solid beech wood / velvet cloth
color: honey oak / GRANADA 2725, graphite / GRANADA 2725
материал: массив бука / бархатная ткань
цвет: дуб медовый / GRANADA 2725, графитовый / GRANADA 2725



MARINO

materiał: drewno lite - bukowe / tkanina - velvet
kolor: dąb miodowy / MONOLITH 04, MONOLITH 85, MONOLITH 37, MONOLITH 77 lub biały / MONOLITH 85
material: solid beech wood / velvet cloth
color: honey oak / MONOLITH 04, MONOLITH 85, MONOLITH 37, MONOLITH 77, white / MONOLITH 85
материал: массив - бук / ткань - бархат
цвет: медовый дуб / MONOLITH 04, MONOLITH 85, MONOLITH 37, MONOLITH 77 или белый / MONOLITH 85



TOLEDO 2

materiał: drewno lite bukowe / tkanina velvet
kolor: dąb miodowy / SOLO 265, SOLO 267, MONOLITH 37, MONOLITH 77, SOLO 252 lub grafitowy / SOLO 265
material: solid beech wood / velvet cloth
color: honey oak / SOLO 265, SOLO 267, MONOLITH 37, MONOLITH 77, SOLO 252, graphite / SOLO 265
материал: массив бука / бархатная ткань
цвет: дуб медовый / SOLO 265, SOLO 267, MONOLITH 37, MONOLITH 77, SOLO 252 или графит / SOLO 265



42
58
96
45

CARO

materiał: drewno lite / eco skóra
kolor: buk / kremowy
material: solid wood / PVC
color: beech / creamy
материал: массив / экокожа
цвет: бук / кремовый



47
60
99
47

NORBERT

materiał: drewno lite bukowe / eco skóra
kolor: dąb sonoma / kremowy / beżowy,
dąb sonoma / beżowy / kremowy
material: solid beech wood / eco leather
color: sonoma oak / creamy / beige,
sonoma oak / beige / cream
материал: массив бука / экокожа
цвет: дуб сонома / кремовый / бежевый,
дуб сонома / бежевый / кремовый



43
58
95
46

NIKKO

materiał: drewno lite / eco skóra
kolor: ciemny orzech / ciemny brąz
material: solid wood / eco leather
color: dark walnut / dark brown
материал: массив / экокожа
цвет: темный орех / темно-коричневый



43
59
95
46

KERRY BIS

materiał: drewno lite / eco skóra
kolor: wenge / ciemny brąz
material: solid wood / eco leather
color: wenge / dark brown
материал: дерево / экокожа
цвет: венге / темно-коричневый



45
51
90
47

HUBERT 8

materiał: drewno lite bukowe / tkanina, kolor: biały / INARI 23, dąb sonoma / INARI 23,
olcha / 609, dąb miodowy / INARI 91, ciemny orzech / LARS 07, wenge / LARS 07
material: solid beech wood / cloth, color: white / INARI 23, sonoma oak / INARI 23, alder / 609,
honey oak / INARI 91, dark walnut / LARS 07, wenge / LARS 07
материал: массив бука / ткань, цвет: белый / INARI 23, дуб сонома / INARI 23,
ольха / 609, дуб медовый / INARI 91, темный орех / LARS 07, венге / LARS 07



44
53
96
47

CITRONE

materiał: drewno lite bukowe / tkanina, kolor: biały / INARI 23, dąb sonoma / INARI 23,
dąb miodowy / INARI 91, ciemny orzech / JAZZ 2, wenge / JAZZ 2
material: solid beech wood / cloth, color: white / INARI 23, sonoma oak / INARI 23,
honey oak / INARI 91, dark walnut / JAZZ 2, wenge / JAZZ 2
материал: массив бука / ткань, цвет: белый / INARI 23, дуб сонома / INARI 23,
дуб медовый / INARI 91, темный орех / JAZZ 2, венге / JAZZ 2



46
52
94
46

PAWEŁ

materiał: drewno lite bukowe / tkanina
kolor: dąb sonoma / INARI 23
material: solid beech wood / cloth
color: sonoma oak / INARI 23
материал: массив бука / ткань
цвет: дуб сонома / INARI 23



45
50
81
47

BUGGI

materiał: drewno lite - bukowe /
MDF lakierowany, kolor: biały
material: solid beech wood /
lacquered MDF, color: white
материал: массив бука /
МДФ окрашенная, цвет: белый



50
50
85
45

BARKLEY

materiał: drewno lite kauczukowe
kolor: biały
material: solid rubber wood
color: white
материал: массив гевея
цвет: белый



46
47
92
46

BERGAMO

materiał: drewno lite bukowe / tkanina
kolor: biały / popiel
material: solid beech wood / cloth
color: white / grey
материал: массив бука / ткань
цвет: белый / серый



44
56
90
45

TUTTI

materiał: drewno lite bukowe / sklejka
głeta + okleina naturalna - dębowa
kolor: biały / dąb miodowy
material: solid beech wood / bent plywood
+ natural oak veneer, color: white / honey oak
материал: массив бука / клееное
дерево гевея, + шпон дуба,
цвет: белый / дуб медовый



46
52
96
45

GERARD 2

materiał: drewno lite bukowe / tkanina, kolor: biały / INARI 91,
dąb sonoma / INARI 23, dąb miodowy / INARI 91, ciemny orzech / TORENT BEIGE
material: solid beech wood / cloth, color: white / INARI 91,
sonoma oak / INARI 23, honey oak / INARI 91, dark walnut / TORENT BEIGE
материал: массив бука / ткань, цвет: белый / INARI 91,
дуб сонома / INARI 23, дуб медовый / INARI 91, темный орех / TORENT BEIGE



44
55
96
47

GERARD 3

materiał: drewno lite bukowe / tkanina, kolor: biały / INARI 91,
dąb sonoma / INARI 23, ciemny orzech / TORENT BEIGE
material: solid beech wood / cloth, color: white / INARI 91,
sonoma oak / INARI 23, dark walnut / TORENT BEIGE
материал: массив бука / ткань, цвет: белый / INARI 91,
дуб сонома / INARI 23, темный орех / TORENT BEIGE



45
53
97
47

GERARD 7

materiał: drewno lite bukowe / tkanina
kolor: ciemny orzech / TORENT BEIGE
material: solid beech wood / cloth
color: dark walnut / TORENT BEIGE
материал: массив бука / ткань
цвет: темный орех / TORENT BEIGE



45
49
90
45

DARIUSZ 2

materiał: drewno lite bukowe / MDF
kolor: biały, dąb sonoma, biały / olcha, dąb miodowy, ciemny orzech
material: solid beech wood / MDF
color: white, sonoma oak, white / alder, honey oak, dark walnut
материал: массив бука / MDF
цвет: белый, дуб сонома, белый / ольха, дуб медовый, темный орех



45
49
90
45

DARIUSZ

materiał: drewno lite bukowe / tkanina
kolor: biały / INARI 23, dąb miodowy / INARI 91, dąb sonoma / INARI 23, ciemny orzech / LARS 07
material: solid beech wood / cloth
color: white / INARI 23, honey oak / INARI 91, sonoma oak / INARI 23, dark walnut / LARS 07
материал: массив бука / ткань
цвет: белый / INARI 23, дуб медовый / INARI 91, дуб сонома / INARI 23, темный орех / LARS 07



46
57
96
47

KONRAD

materiał: drewno lite bukowe / tkanina, kolor: biały / INARI 91,
dąb sonoma / INARI 23, dąb miodowy / INARI 91, ciemny orzech / LARS 07
material: solid beech wood / cloth, color: white / INARI 91,
sonoma oak / INARI 23, honey oak / INARI 91, dark walnut / LARS 07
материал: массив бука / ткань, цвет: белый / INARI 91,
дуб сонома / INARI 23, дуб медовый / INARI 91, темный орех / LARS 07



43
56
96
47

SYLWEK 1

materiał: drewno lite bukowe / tkanina, kolor: biały / INARI 91,
dąb sonoma / INARI 23, ciemny orzech / TORENT BEIGE
material: solid beech wood / cloth, color: white / INARI 91,
sonoma oak / INARI 23, dark walnut / TORENT BEIGE
материал: массив бука / ткань, цвет: белый / INARI 91,
дуб сонома / INARI 23, темный орех / TORENT BEIGE

WZORNIK KOLORÓW TAPICERKI I DREWNA KRZESIEŁ DREWNIANYCH

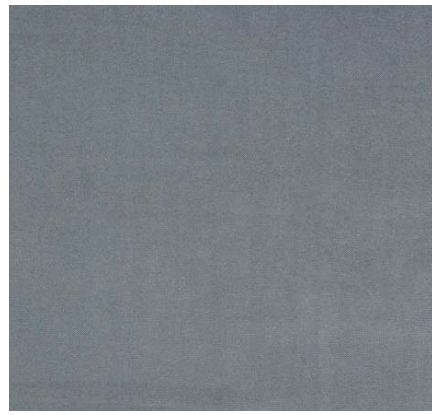

GRANADA 2725

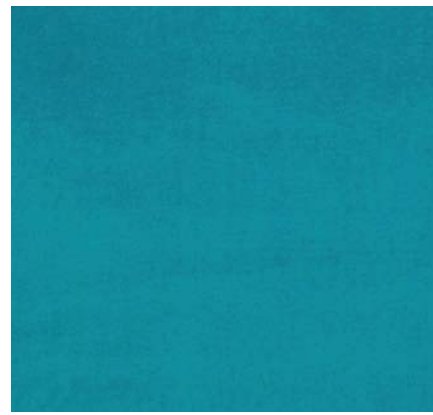

GRANADA 2721

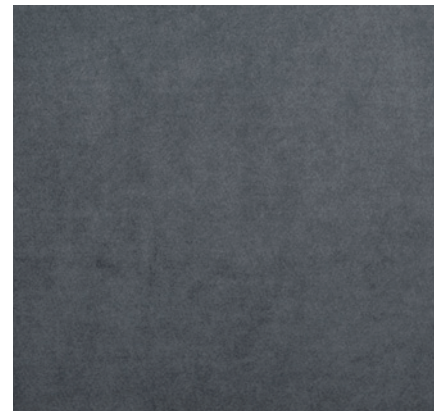

SOLO 267

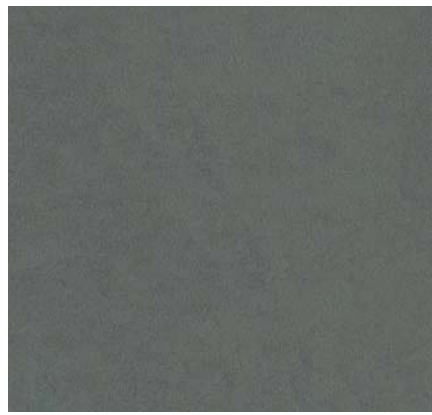

RIVIERA 91

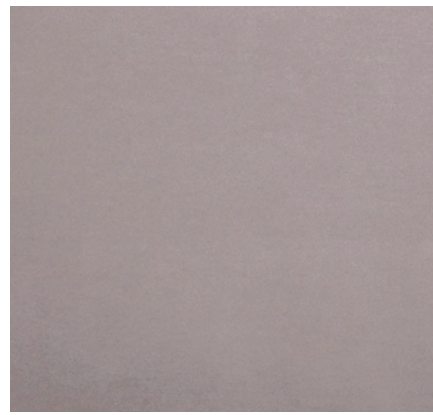

SOLO 252



SOLO 265



MONOLITH 85

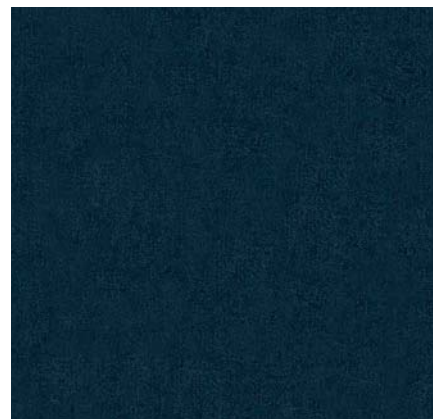

MONOLITH 77



MONOLITH 37

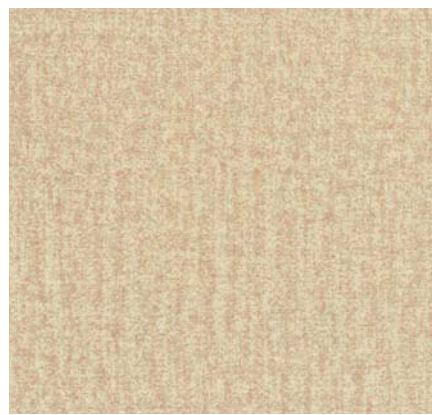

MONOLITH 04



MONOLITH 09

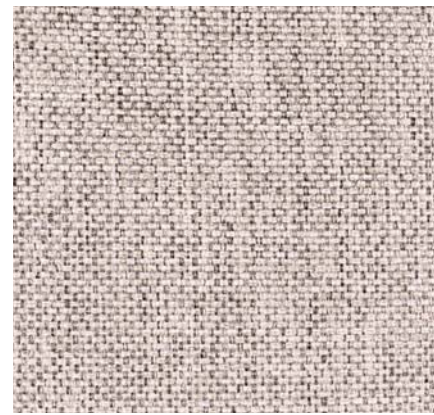

INARI 22

Zaprezentowane kolory próbników mogą różnić się od kolorów rzeczywistych. HALMAR zastrzega sobie prawo do zmian w paletcie wykończeń.
Presented color swatches may vary from actual colors. HALMAR reserves the right to change the palette of finishes.
Представленные образцы цветов могут отличаться от реальных. HALMAR оставляет за собой право изменить палитру отделки.

WZORNIK KOLORÓW TAPICERKI I DREWNA KRZESIEŁ DREWNIANYCH



INARI 23

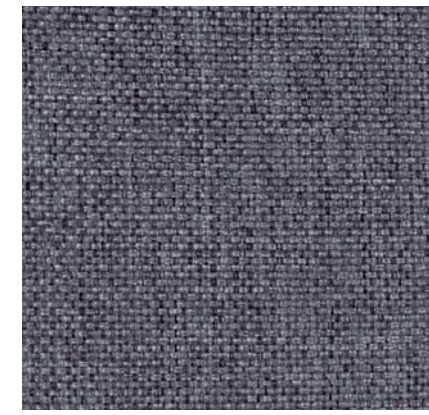

INARI 95

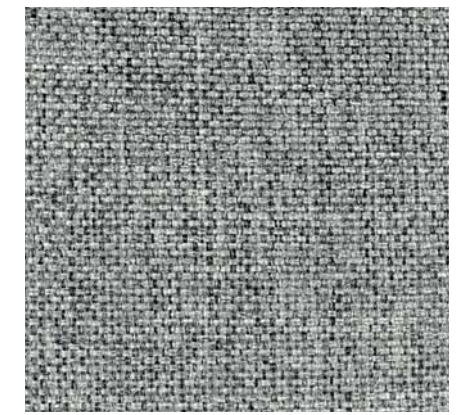

INARI 91



LARS 07



JAZZ 2



609



OLCHA / ALDER / ОЛЬХА



DĄB MIODOWY / HONEY OAK / МЕДОВЫЙ ДУБ



DĄB SONOMA / SONOMA OAK / ДУБ СОНОМА



CZEREŚNIA ANT. II / ANT. CHERRY II / ЧЕРЕШНЯ АНТИЧНАЯ II



CIEMNY ORZECH / DARK WALNUT / ТЕМНЫЙ ОРЕХ



WENGE / WENGE / ЕНГЕ

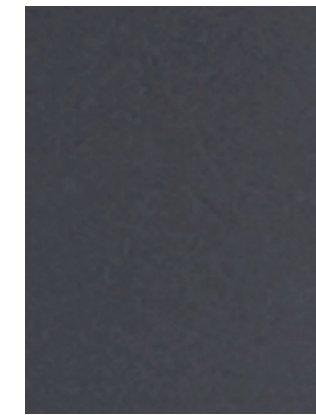

GRAFITOWY / GRAPHITE / ГРАФИТОВЫЙ

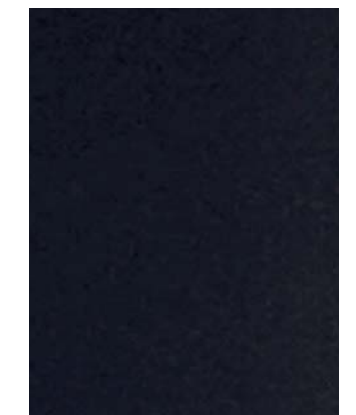

CZARNY / BLACK / ЧЕРНЫЙ

Zaprezentowane kolory próbników mogą różnić się od kolorów rzeczywistych. HALMAR zastrzega sobie prawo do zmian w paletcie wykończeń.
Presented color swatches may vary from actual colors. HALMAR reserves the right to change the palette of finishes.
Представленные образцы цветов могут отличаться от реальных. HALMAR оставляет за собой право изменить палитру отделки.

A		BALROG	80	CHILLOUT	220	FAUST	115	NEW H-114	258	K277	323	K468	306	LIMA S-2	142
ADMIRAL	283	BALROG 2	81	CHRONO	285	FEDERICO	46	NEW H-115	255	K279	319	K469	317	LIMA S-3	142
ADRIANNA	154	BALROG OKRAĞLY	80	CITRONE	331	FELIPE	231	NEW H-116	255	K280	319	K470	317	LIMA SL-1	140
AFINA	159	BAR-4	251	CLARION	328	FELIPE 2	231	NEW H-117	257	K281	321	K471	317	LIMA SN-1	140, 201
NEW AFINA S	159	BAR-7	251	CLARION 2	327	FERGUSON	57	NEW H-118	257	K282	322	K472	265, 304	LIMA ST-2	141, 251
AGNES	269	BAR-8	251	CLEO	238	FERRARA	155	NEW H-119	257	K283	323	K473	307	LIMA STELAŻ	143
AGUSTIN	230	BARD	233	CLUBBY	228	FIDEL	295	NEW H-120	255	K285	322	K474	314	LIMA W-1	140
AGUSTIN 2	230	NEW BARETTI	177	CLUBBY 2	228	FILO	226	HALIFAX	81	K287	321	K475	315	LINDA 120	199
AGUSTIN M	230	BARI	266	COBALT	96	FINO	280	HAMILTON	294	K288	323	K476	317	LINDA 90	199
ALADIN	244	BARKELY	330	COCO	300	FIONA	201	NEW HAMLET	285	K290	313	K477	315	LIVERPOOL	10
ALASKA	168	BAROCK	329	COCO 4	300	FIRE TRUCK	203	HAMPTON	233	K291	320	K478	310	LIVO KM-100	248
ALBA	170	BARREL	171, 262	CODY	293	FLAMINGO	154	HAPPY FAIRY	205	K292	318	K479	307	LIVO RTV-160W	252
ALBON	73	BARRET	104	COLIN	285	FLASH 2	298	HAPPY JUNGLE	205	K300	323	K480	306	LIVO RTV-180W	252
ALEX	290	BARTON	287	COLLORIDO	282	FLEX	144-145	NEW HARRISSA B	158	K303	321	K481	315	NEW LIVO RTV-180W-K	252
ALEXIS	171	NEW BATCAR	203	COLORADO	62	NEW FLORA	172	NEW HARRISSA G	158	K304	313	K482	315	LOBO	162
ALINA 240	150	NEW BAZALTO	210	COLT	284	FLORENCE	166	NEW HARMONY	237	K305	307	K483	265, 305	LOCARNO	83
ALISON	161	NEW BECKY 160	182	COMBO	174	FLORES	284	NEW HARPER	284	K306	314	K485	308	LOGAN	110
ALLEGRO	79	BELTON	221	COMPACT	169	FLORIAN	89, 97	NEW HARRIET 160	183	K307	320	K486	313	LOGAN 2	110
ALMA	162	BEN	241	CONCORD	55	FLORO 2	204	NEW HENDERSON	288	K308	323	K487	306	LOOPER 2	77
ALMOND	214	BEN 2	241	CONGO	242	NEW FODEN	206, 263	NEW HENDERSOON	14-15	K309	326	K488	305	NEW LOPEZ	17
ALOHA 90	192	BERGAMO	330	CONTI	280	FODEN 2	206, 263	HERMAN	77	K314	311	NEW K489	321	LORD	45
ALSTON	110	NEW BERGEN	294	NEW CONTINENTAL 1 160	182	FOLLA	170	HILTON	293	K315	312	NEW K490	264, 305	LORETO	288
ALVARO	74	BERKEL	286	NEW CONTINENTAL 2 160	182	FONDI	49	HOLLYWOOD	277	K316	322	NEW K491	264, 305	LOTUS	287
ALVIN	293	BERLIN	72	CORDOBA	114	FORMOSA	154	HOLLYWOOD XL	276	K321	310	NEW K492	264, 305	NEW LOZANO	20
AMANDA 1 260	153	BETINA 160	191	CORNER	235	FOSTER	292	HONOR	286	K327	318	NEW K493	316	LS-1	251
AMANDA 2 260	153	BILOTTO	54	CORNO	243	FRANCESCA 160	184	HORIZON	35	K332	311	NEW K494	302	LUANA	166
AMBASADOR	283	BISHOP	227	CORWIN BIS	112	FRANKLIN	289	HORUS	64	K333	319	NEW K495	302	LUINI	249
AMBROSIO	12	BLACKY	55	COSBY	243	NEW FREEDOM	207	HORUS-LAW	165	K334	318	NEW K496	316	LUINI 16	249
AMINA	162	BLANCA	157	COSTA	289	FREEMAN	291	HUBERT 8	331	K335	265, 304	NEW K497	315	LUNGO	10
AMORINITO	217	BLANCO	38	COSTANZA	188	FREESCO	296	NEW HUGO	21	K336	265, 304	NEW K498	302	LUXOR	232
AMORINITO 2	217	NEW BLISS	213	COTTO	227	FREGATA	167	I		K337	265, 304	NEW K499	313	M	
AMORINITO 2 XL	217	NEW BLOOM	295	CRICKET	244	FRYDERYK 160-240	108	IBIS BUTTERFLY	299	K338	320	NEW K500	313	MACAO	155
AMORINITO XL	217	BOLIVAR	113	CRISTAL	112	FUTURA	170	IBIS FREESTYLE	299	K344	322	NEW K501	313	MADISON	159
AMORINO	216	BOLIVAR KN-1	136-137, 273	CRISTIANO	25	G		IBIS PARIS	299	K348	324	NEW K502	303	MADISON	159
NEW AMY	213	BOLIVAR REG-1	136-137, 247	CRISTINA	160	GABRIELLA 160	186	IBIS PARIS	299	K349	324	NEW K503	303	MALCOLM	115
ANDERSON	36	BOLIVAR REG-2	136-137, 247	CROSS	165	NEW GALARDO	2-3	IDEA 180	149	K357	316	NEW K504	303	MANADO	171
ANDREA	175	BONARI	37	CROWN	215	NEW GAMER	286	IGNAZIO	284	K360	318	NEW K505	310	MANCHESTER	7
ANDY	299	BONELLO	11	CYRYL	111	NEW GANDALF	285	IGOR	289	K363	314	NEW K506	310	MANTA	175
ANGELO	218	BONO	242	D		GARDENA 15	262	IKARO	208, 262	K364	309	NEW K507	315	MANTA KWADRAT	175
ANNABEL 160	187	NEW BORNEO KM-1	116-117	DAKOTA	163	GARDENA 25	262	IKARO 2	208, 262	K365	309	NEW K508	303	MANTUS	293
ANTICA	157	NEW BORNEO KM-2	116-117	DALLAS	27	GARDENA LAW	171, 262	IKARO XL	208, 262	K366	309	NEW K509	310	MARCELLO	46
ANTICA-M	157	NEW BORNEO LAW-1	116-117, 164	DANCAN	33	GARMINA	163	NEW ILARIO	206	K368	319	NEW K510	313	MARCO	12
ANTICA-S	157	NEW BORNEO LOZ-160	116-117, 196	DARIA 240	149, 151	NEW GASLY	297	NEW INCAS	295	K369	319	NEW K511	303	MARGARET 3 260	153
ANTILLA	162	NEW BORNEO REG-1	116-117	DARIAN BIS	298	NEW GATTO	210, 263	INDIANA	208, 263	K371	319	NEW K512	264, 305	MARGARITA 160	184
ANTON	51	NEW BORNEO RTV-1	116-117, 253	DARIUSZ	330	NEW GAVIN	284	INDIGO	209	K373	318	NEW K513	264, 305	MARIFFA	158
APEX	66	NEW BORNEO S-1	116-117	DARIUSZ 2	330	NEW GENESIS	171, 266	INDIRA	171, 266	K374	318	NEW K514	264, 305	MARIJIA 200	151, 152
AQUA	244	NEW BORNEO SN-1	116-117, 201	DEFENDER	286	NEW GENESIS 5	154	INFERNO KONSOLKA	275	K377	317	NEW K515	304	MARINELLA	202
ARCTIC	289	BORYS LOW	259	DELGADO	222	NEW GENESIS 2	154	INFERNO STÓL	62	K379	302	NEW K516	315	MARINO	329
AREZZO	284	BOTAS	209	NEW DELPHI	163	GERARD 2	331	INFINITY	161	K381	314	NEW K517	313	MARLEY	26
ARGENTO	285	BRADLEY	104	DENVER	13	GERARD 3	331	INFINITY 2	155	K384	309	NEW K518	315	MARSHAL	225
ARGUS	109	BRANDON	92-93	DENZEL	294	GERARD 7	331	INFINITY 2 KWADRAT	155	K385	314	NEW K519	302	MARTIN	33
ARMANDO	235	BRASIL	218	DENZEL	294	NEW GERONIMO	283	INFINITY KWADRAT	161	K386	309	NEW K520	302	MARVEL	223
ARSEN	291	BRAVO	301	DERRICK	68	NEW GILBERTO	283	IRIS	162	K388	311	NEW K521	310	MASHA	169
ARTIGA	165	BREAK	300	DESMOND	292	GINO	97	ISABELLE	158	K390	314	NEW K522	315	MASSIVE	65
ARUNA	243	BRIDGET 160	187	DESMOND 2	292	NEW GINTER	16	ISMENA	158	K392	318	NEW K523	302	MASSIVE PRZEDŁUŻKI	65
ASCOT	289	BRITNEY	214	DIAMOND	56	NEW GIZA	156	ISO	301	K396	319	NEW K524	303	MASTER	268
NEW ASENSIO KM-1	122-123	BRODWAY	24	DIANA H	178	GLOSTER	91	ISO C	301	K398	323	KABIR KWADRAT	113	MATA PODŁOGOWA	300
NEW ASENSIO KM-2	122-123	BROOKLYN	166	DIANA H KWADRAT	179	GOL	298	J		K399	309	KAMPA	171	MATADOR	239
NEW ASENSIO LAW-1	122-123, 170	BROOKLYN-S	166	DIANA INTRO	178	NEW GOLIAT	283	JACKSON	79	K400	266, 304	KARIDA	166	MATRIX	297
NEW ASENSIO RTV-1	122-123, 253	NEW BRUNO	17	DICKSON	60	NEW GOMEZ	7	JACKSONA	166	K401	265, 304	KARIDA-S	166	MATRIX 2	260, 297
NEW ASENSIO W-1	122-123	BUGGI	330	NEW DICKSON 2	60	GONZO 2	299	JACKSONA	166	K402	318	KATIA 220	152	MATRIX 3	297
ASHMORE	85	NEW BULLETT KM-1	120-121	DIEGO	328	GONZO 3	299	JASPER	113	K404	311	KAYLEON 160	190	MAURO	291
ASPEN	41	NEW BULLETT KM-2	120-121	DIEGO 2	327	GONZO 4	296	JEFF	239	K407	266, 304	KENT	112	MAURCY	101
ATHENA	237	NEW BULLETT LAW-1	120-121, 170	DIEGO 3	328	GORASHI 160	184	JENNA	174	K409	319	KERRY BIS	330	MAX 2	241
ATLANTIS	220	NEW BULLETT RTV-1	120-121, 253	DIESEL	26	NEW GOTARD	283	JOFREY	287	K410	309	KIM	155	MAX BIS PLUS	241
AURA	170	NEW BULLETT W-1	120-121	DINGO	299	GRACE 160	299	JORDAN	231	K416	325	KING	302	MAXIMA 2	202
AUREA	170	NEW BUNKY 90	198	DOLOMIT	94	GRACJAN	101	JOSEPH	91	K417	311	NEW KING 2	317	MEDEA	179
AURELIUS	289	BUSETTI	177	DOMENICO	84	GRADO	242	JULIA	282	K420	317	KIRBY	169	NEW MELBY	219, 263
AURORA	160	BUTTERFLY	239	DOPIO	232	GREG	96			K421	307	KITTY	298	MELISA	211
AUSTIN	212	C		DORA	244	GRIFON	211	K		K422	317	KITTY 2	298	NEW MELODY	207, 263
AVANTI 160	188	CABOTO	249	DORA 2	244	GRIFON 2	212	K66	323	K425	309	KN-1	274	MEMORY	226
AVATAR	221	CABOTO 16	249	DORAL	295	GROSSO	280	K66S	323	K426	308	KN-4	277	MENDOZA	172
AVATAR 2	221	CALIBER	107	DORIS 160	192	GULIETTA	301	K70	326	K427	307	KN-5	277	MENTONA 2	169
NEW AVEIRO	213	CALIBER	107	DRAKE	286	GUSTAVO	71	K70C-NEW	326	K429	306	KN-6	271	MERCURY	160
AVELAR	48	CALVANO	284	E		GUSTIMO	29	K85	325	K430	306	KONAMI	4	MERCURY 2	160
AVIKO	242	CAMARO	232	EDISON	291	H		K104	325	K431	316	KONRAD	331	MERCY	72
AZUL	329	CAMBELL	69	EDWARD	107	H-1	259	K108	324	K432	308	KÓLKO KAUCZUKOWE	300	MERIDA 160	191
NEW AZUL 2	329	CAMILA	166	EGGY	267	H-15	259	K132	324	K434	317	KSAWERY	100	NEW MERRY	213
AZZURA	171	CANARIA	162	ELANDA 140	194	H-17	260	K137	325	K435	319	KUBUŚ	298	METRO	248
AZZURA-S	171	CANCUN	242	ELANDA 160	194	H-21	259	K147	325	K436	314	KWADRO	176	MEZO B-1	134-135
B		CAPELLO	32	ELEFANTA 160	21	H-34	259	K155	323	K437	312	KWADRO KWADRAT	176	MEZO KM-1	134-135
B-6	282	CAPITAL	69	NEW ELEFANTE OKRAĞLY	18-19	H-44	260	K184	324	K438	312			MEZO KM-2	134-135
B-14	282	CAPRI	167	NEW ELEFANTE PROSTOKĄT	18-19	H-44	260	K186	326	K439	316			MEZO KM-3	134-135
B-18	282	CARLO	236	ELEGANCE 2	233	H-45	260	K187	326	K440	310	L		MEZO KM-4	134-135
B-19	282	CARLOS	292	E											

MOBIUS SZAFKA NISKA 1D	130-131	PERONI	20, 27, 74	SCNADI PODNÓZEK	238	V	
MOBIUS SZAFKA NISKA 2D	130-131	PIETRO	285	SCROLL	287	VALDEZ	288
MODENA 140	189	NEW PINO	263	SELENA	159	NEW VALDEZ 2	289
MODENA 160	189	PIXEL	50	NEW SEMIR	229	VALENTINA 160	197
MODENA 180	189	PIXEL 2	76	SERAFIN	177	VALENTINO	6
MODENA 2 160	189	PODIUM	164	SERGIO	279	VALERY 160	191
MODENA 3 160	189	POLARIS	201	SERGIO XL	279	VALOR	291
MODEX	109	POLLY	243	SEVILLA	163	VARIO	215
MODEX 2	109	POP	301	SEWERYN	100	VEGAS	11
NEW MODULO 160	180-181	PORTO	300	NEW SHARK	261	VELDON	75
NEW MOLINA	5	PORTO 2	300	SIDNEY	291	VELO	329
MONACO	42	PRESTIGE SKID	294	SIGMA	174	VELVA	237
NEW MONOLIT	154	PRESTON	293	SILVESTRO	34	VENOM 135/185	67
MONTY	243	PRIMA 2	200	SILVIA	200	VENOM 160/210	67
NEW MORATA	5	PRIMA 3	200	SIMON 2	282	VENOM-U-LAW	165
MOREL	300	NEW PRIME	209	SMART B-1	128-129, 271	VENTO	146-147
NEW MORENA	156	PRIUS	216	SMART KM-1	128-129	VENUS	160
MORETTI	75	PROMETHEUS OKRĄGŁY	106	SMART REG-1	128-129	VENUS-S	160
MORGAN	63	PULA	242	SMART REG-2	128-129	VERDI	329
MORIA	161	PULSAR	240	SMART RTV-1	128-129, 254	VERDON	222
MOSLER KRZESŁO	267	PULSAR 2	240	SMART STÓŁ	61, 128-129	NEW VERMONT	328
MOSLER LEŻAK	267	PURE	297	SMART-KR	128-129, 303	VERONICA 160	197
MOSLER STÓŁ	267	PURIO	227	SNAP	252	VERONICA 90	197
MOZAMBIK	76	Q		SOCKET	289	VERTIGO	29
MOZART	90	QUAD	293	SOFIA 160	195	VESPA	164
MURANO KM-1	124-125	R		SOFT	239	VESPA S	164
MURANO KM-2	124-125	RADUS	66	SOFT 2	239	VESPER	44
MURANO KM-3	124-125	RAFAELLO	52	SOFT 2 XL	239	VICTUS	218
MURANO LAW-1	124-125, 164	NEW RAMONA	154	SOFT 3	216	VIERA 160	196
MURANO RTV-1	124-125, 254	RANDOM KM-1	126-127	SOLARIS	288	VIGOR	294
NEW MURANO S-1	124-125	RANDOM KM-2	126-127	SOLOMO 160	185	VILMER	44
MUSAKA	169	RANDOM LAW-1	126-127, 164	SONATA XXL	301	VINCENZO	4
MUSCAT	6	RANDOM P-1	126-127	SONIC	287	VINSTON	28
N		RANDOM P-2	126-127	SORBUS	86, 89	VIOLA 260	151, 152
NANCY	159	RANDOM P2	126-127	SORBUS KRZESŁO	328	VIOLETTA 120	197
NEW NANI	295	RANDOM RTV-1	126-127, 253	SORENTO	42	VIOLETTA 140	197
NARVIK B-1	138-139, 273	RANDOM RTV-180K	126-127, 252	SPEED	203	VIOLETTA 160	197
NARVIK B-2	138-139, 273	RANDOM RTV-2	126-127, 253	NEW SPIDERCAR	203	VIRE	290
NARVIK REG-1	138-139, 247	RANDOM RTV-3	126-127, 253	SPIKER	299	VIRE 2	290
NARVIK REG-2	138-139, 247	NEW RANDOM S-1	126-127	SPIN 2	289	VIRE SKID	294
NATALIE 2	204	RANDOM W-1	126-127	ST-3	251	VISION	43
NATANIEL	114	RANGER	287	ST-7	251	VIVALDI	36
NEA	173	RAPID	294	ST-8	250	VOLKER	220
NEW NEA KWADRAT	173	NEW RASMUS	267	ST-9	250	VOLTA	163
NEAPOL	205	RAVEL	223	ST-11	251	VOYAGER	285
NEMO	298	RAYMOND	8	ST-12	250	W	
NEST KM-1	132-133	NEW RAYMOND 2	9	ST-13	250	W11	245
NEST KM-2	132-133	REG-10	250	ST-14	250	W13	246
NEST RTV-1	132-133, 254	REG-19	247	ST-15	250	W24	245
NEST W-2	132-133	REG-20	250	STANFORD	51	W30	246
NEW STARTER 2	114	REG-21	247	STANFORD XL	51	W33	245
NEXUS	53	REG-22	248	STANLEY	294	W34	245
NICEA 2	169	REG-23	248	STELLA	179	W35	245
NICOLAS	85	REG-24	248	STILO	291	W45	245
NIKKO	330	RELAX	292	STILO 2	291	W46	246
NILS	282	RELAX 2	292	STING	105	W46	246
NINA 3 H	179	REMIGIO	24	STOPKA	300	W50	245
NINA 5	179	RETRO	238	STORM	298	W53	245
NISA	169	NEW REYNA	172	SUMATRA 90	199	W56	245
NOBEL	47	REZZO	225	SUSANNA	158	W57	245
NORBERT	330	RICARDO	25	SYLWEK 1	331	W58	245
NORD	47	RICO	296	SYRIUSZ	201	W60	245
NUBIRA	157, 168	RINGO	90, 102	T		W63	246
NUBIRA-S	157, 168	RINO	287	NEW TALON	295	W65	245
O		ROBERTO	236	NEW TAMARA 240	148	WALTER 2	111
ODENSE	37	NEW ROBINSON	30-31	TANGER	287	NEW WEBER	284
OLAF	285	NEW ROCCA	261	NEW TATIANA 240	148	WENANTY STÓŁ	86
OLIVIA	160	ROCCO	241	TEKAS	293	WENANTY KRZESŁO	328
NEW OLMO	63	ROCCO	82	TIAGO	71, 103	WHISPER	207, 263
OMAR	111	ROIS KRZESŁO	328	TIAGO 2	103	WILLIAM	108
ONYX	41	ROIS STÓŁ	88	NEW TIAGO KWADRAT	95	WINDSOR	82, 88
OPTICO	48	ROLO	169	NEW TICO	242	WINNY	249
OPTIMA	240	RONALD	108	NEW TIMMY	297	NEW WONDER	229
OPTIMA 2	240	RONDO	8	NEW TIMOTEO	295	WOODY	172
OREO	157, 168	ROSALIA	162	TINA	162, 268	WOODY-S	172
ORLANDO 160	185	NEW ROYAL	327	TIROL	300	WU-8	246
NEW OSKAR	267	RTV-21	254	TIROL 2	300	WU-11	246
OSLO 1S	234	RUBEN	95, 106	TITAN	224	WU-13	246
OSLO 2S	234	RUBIK	244	TITO	279	WU-18	246
OSLO 3S	234	RUBIN	287	TIZIANO	28	WU-29	246
NEW OSMAN	22-23	RUBIO	288	TOLEDO	329	WU-30	246
P		S		TOLEDO 2	329	NEW WU-31	246
PADVA 120	187	SABRINA 160	188	TOLEDO 3	327	NEW WU-32	246
PADVA 160	187	SABROSA	168	TONY	290	NEW WU-33	246
PADVA 90	187	SALVADOR	35	TOPIC	290	X	
PAGONI	222	SAM	204	TORINO	290	XARELTO	94
NEW PALAZZO 160	183	SAMARA 160	194, 195	TORONTO	52	XAVIER	65
PALERMO	38	SAMARA 2 160	195	TRAFICA	169	XENA KWADRAT	165
PAMPA	163	SANDOR	39, 53	NEW TRIBECA	156	XENA PROSTOKĄT	165
PANAMA 120	199	SANDOR 2	39, 40	TRIPOLIS	78	Y	
PANAMA 90	199	SANDOR 3	57	TROY	268	YAVA	169
PANTERA	174	SANDY 160	193	TULIP	296	YETI	244
PAOLA	159	SANDY 2 160	194	TULLUZA	167	YOHANN	73
PAR-1	250	SANNA 90	192	TURYŃ	205	YOLANDA	179
NEW PARADISE	229	SANTANA	291	TUTTI	330	Z	
PASCAL	50	SANTI	214	TWINS	158	ZENGA	163
PASCO	296	SANTINO 160	186	TYMON 2	177	ZETA	172
PASTORE	226	SANTO	288	TYRION	223	ZIGGY	164
PATO	162	SARA	276	U		ZOOM	290
PATRIZIA	156	SARDINIA	162	UMBERTO	56		
PATRIZIO	35	SASHA	169	UNIVERSE	159, 161		
PAWEŁ	330	SATURN	294	UNIVERSE 2	155		
PERCY 160	188	SAVANA	170	UNIVERSE 2 KWADRAT	155		
PEREZ	64	NEW SCALITA	156	UNIVERSE KWADRAT	159, 161		
PERŁA 260	150	SCANDI FOTEL	228	URBANO	70		
		NEW SCANDINO 160	183				



HALMAR

37-450 Stalowa Wola
ul. Centralnego Okręgu Przemysłowego 2
tel.: +48 15 843 28 10, fax: +48 15 842 19 57
email: hurtownia@halmar.pl

[facebook.com/halmar.meble](https://www.facebook.com/halmar.meble)
[instagram.com/halmar.meble](https://www.instagram.com/halmar.meble)
[linkedin.com/company/halmarfurniture](https://www.linkedin.com/company/halmarfurniture)
[pinterest.com/halmarmeble](https://www.pinterest.com/halmarmeble)

www.halmar.pl